

# Garten und Terrasse

## Gestaltungsideen für den Außenbereich

Gesamtkatalog 2025

### SOLARZÄUNE

optisch ansprechend und  
mehrfach funktional

SMART &  
EFFIZIENT



**Luhmann**  
Holz-Zentrum  ...und mehr  
Unternehmensgruppe

Wir leben Holz.

Celle  
Salzwedel  
Braunschweig  
Gardelegen  
[www.luhmann.info](http://www.luhmann.info)  
[www.holzshop-luhmann.de](http://www.holzshop-luhmann.de)

**Liebe Leser\*innen,**

wir bieten ein attraktives Preis-Leistungs-Verhältnis. Trotz einiger Markt-Turbulenzen und starken Schwankungen der Weltmarktpreise versuchen wir unsere Preise für die Saison konstant zu halten.

Es ist aber nicht auszuschließen, dass Preisadjustierungen vorgenommen werden müssen. Über die aktuellen Preise und die Warenverfügbarkeit informieren Sie sich bitte vorab bei uns vor Ort oder online unter: [www.luhmann.info](http://www.luhmann.info).

**IMPRESSUM:****Herausgeber:**

hagebau Handelsgesellschaft für Baustoffe mbH & Co. KG,  
Celler Straße 47, 29614 Soltau, Deutschland  
Telefon: +49 (0) 5191 802-0  
Telefax: +49 (0) 5191 98664-028

**Handelsregister:**

Amtsgericht Lüneburg HRA 100617  
Rechtsform / Sitz der Gesellschaft:  
GmbH & Co. KG, Soltau

**Komplementärin:**

hagebau Handelsgesellschaft für Baustoffe Verwaltungsgesellschaft mbH  
Celler Straße 47, 29614 Soltau, Deutschland  
Amtsgericht Lüneburg HRB 101291

**Geschäftsführer:**

Sven Grobrügge, Detlef Jahnke, Frank Frithjof Staffeld

**Aufsichtsratsvorsitzender:**

Robert Grieshofer

**Projektleitung Einkauf:**

Spezialisierungssystem HolzProfi  
André Röhrs, Telefon: +49 (0) 5191 802-3910  
E-Mail: [andre.roehrs@hagebau.com](mailto:andre.roehrs@hagebau.com)

**Projektleitung Marketing:**

Mateusz Krzewinski, Telefon: +49 (0) 5191 802-212  
E-Mail: [mateusz.krzewinski@hagebau.com](mailto:mateusz.krzewinski@hagebau.com)

**Konzept und Gestaltung:**

Abeler Bollmann Werbeagentur GmbH  
Hofaue 59, 42103 Wuppertal, Deutschland  
[www.abelerbollmann.de](http://www.abelerbollmann.de)

**Druck:**

Gutenberg Beuys Feindruckerei GmbH  
Hans-Böckler-Straße 52, 30851 Langenhagen, Deutschland  
[www.feindruckerei.de](http://www.feindruckerei.de)

**Bildnachweis:**

In diesem Druckerzeugnis werden Bilder von der Plattform Getty Images verwendet.  
([www.gettyimages.de](http://www.gettyimages.de))

**Titelbild:**

Solarzaun „Helios“  
von Felix

Copyright by hagebau Fachhandel.  
Stand: 02/2025.

Alle Angaben ohne Gewähr. Preis- und Sortimentsänderungen, Farb- und Maßabweichungen, Druckfehler und Irrtum vorbehalten.  
Alle Artikel ohne Dekoration.  
Nicht alle Artikel sind Lagerware.  
Nicht Lagerware i. d. R. kurzfristig lieferbar.  
Alle Preise sind Abholpreise.  
Alle Preise sind UVP (unverbindliche Preisempfehlungen).  
Alle Preise in Euro, inkl. ges. MwSt. zzgl. Versand.

**Basis-Sortiment**

Terrassen .....	04 - 17
Sichtschutzzäune .....	18 - 41
Pfosten & Hobelware .....	28 - 29
Vorgartenzäune .....	42 - 44
Gartenhäuser .....	45 - 53
Carports .....	54 - 60
Kinderwelten .....	61 - 63
Gartenzubehör .....	64 - 74

**Premium-Bestell-Sortiment**

<b>Luhmann-Spezial .....</b>	<b>76 - 79</b>
Terrassen .....	80 - 89
Sichtschutzzäune .....	90 - 100
Gartenzubehör .....	101
Gartenhäuser .....	102 - 105
Fassadenverkleidung .....	106 - 108
Carports .....	109



Terrassendiele Kebony

**Ihr Garten ist ein Unikat – Ihr Holz auch**

Seit Jahrtausenden nutzen und schätzen wir Holz als optimalen Baustoff. Und zwar mit wachsender Begeisterung, oder besser gesagt, mit nachwachsender Begeisterung. Denn der Rohstoff Holz ist nicht nur ökologisch, sondern hat auch hervorragende Eigenschaften, wie hohe Belastbarkeit und Elastizität oder leichte Bearbeitung. Und letztendlich sieht Holz einfach gut aus! Dass Holz natürlich gewachsen ist, kann und soll man sehen. Denn jedes Holzprodukt ist ein Unikat. Und da sind äußerliche Merkmale keine Mängel, sondern Echtheits-Eigenschaften:

**Maserung und Äste**

Ein Baum wächst weder absolut gerade noch völlig astfrei. Die unterschiedliche Maserung spiegelt den Wuchs des Baumes wider. Holz mit Ästen und unterschiedlicher Maserung wird seit Jahren im Gartenbereich eingesetzt und ist nicht minderwertig. Es gibt Ihrem Zaun oder Sichtschutz den besonderen Charakter.

**Trockenrisse**

Je nach Standort und Holzart kann es beim Trocknungsprozess zu Rissen kommen. Wenn diese Risse die Statik und Tragfähigkeit nicht beeinflussen, dann sind sie nach DIN 4074 auch zulässig.

**Quell- und Schwindverhalten**

Holz „arbeitet“, weil es durch seine gewachsene Struktur je nach Luftfeuchtigkeit Wasser aufnimmt oder abgibt. Dadurch kann sich das Volumen des Holzproduktes geringfügig ändern und breiter oder schmaler werden.

**Harzaustritt**

Harz ist eine charakteristische Eigenschaft von Nadelholz. Besonders im ersten Jahr kann nach Fertigstellung des Produktes vereinzelt Harz austreten. An der Oberfläche härtet das Harz relativ schnell aus, wird spröde und wittert mit der Zeit alleine ab. Alternativ kann das ausgehärtete Harz auch vorsichtig abgekratzt werden.

**Raue Stellen**

Holzfasern, die entgegen der Bearbeitungsrichtung oder entlang von Ästen verlaufen, können beim Einschneiden oder Hobeln des Baumstammes zu rauen Stellen und Faserissen führen. Trotz größter Sorgfalt und bester Werkzeuge lässt sich dies oft nicht vermeiden.

**Farbbehandlung**

Eine Lasur oder deckende Farbe kann den natürlichen Vergrauungsprozess des Holzes nicht verhindern, sondern nur verzögern. Farblich behandelte Elemente können je nach Witterung und Standort mehr oder weniger schnell verblässen oder vergrauen. Zur Werterhaltung empfehlen wir Ihnen, das Produkt in regelmäßigen Abständen mit einem Pflegemittel zu behandeln.

**Farbunterschiede**

Jeder Baum ist ein Einzelstück, und deshalb gleicht auch kein Bauteil farblich dem anderen. Außerdem variiert das Wasser-Aufnahmevermögen. So kann es zum Beispiel nach der Oberflächenbehandlung zu Farbunterschieden kommen. Diese gleichen sich aber im Laufe der Zeit an.

**Imprägnierung**

Bei kesseldruckimprägniertem Material kommt es manchmal zu Salzkristallauswaschungen und Farbunterschieden an der Oberfläche. Die Salze stammen von der Imprägnierung und die Farbunterschiede liegen an der Holzstruktur. Beide Merkmale wittern durch Sonne und Regen mit der Zeit an. Wenn Sie mehr über die Eigenschaften und Verwendungsmöglichkeiten des Naturproduktes Holz wissen wollen: Unsere Fachberater stehen Ihnen gerne zur Verfügung und erläutern, welches Holz sich für Ihren Anspruch und Zweck am besten eignet.



Lieferzeit auf Anfrage bei allen Zäunen, Gartenhäusern und Carports, die mit einer Uhr gekennzeichnet sind.

Unser **Basis-Sortiment** umfasst eine breite Auswahl an hochwertigen Produkten die wir für dich jederzeit verfügbar halten oder für die wir eine kurzfristige Lieferung gewährleisten können. In unserem umfassenden Sortiment findest Du alles rund um Holz für Terrasse, Garten und Balkon.

Hast Du spezielle Anforderungen? Unsere Fachberater stehen Dir gerne zur Verfügung, um individuelle Lösungen zu finden.



Terrassendielen und Fliesen **04**



**18** Sichtschutzzäune



**45** Gartenhäuser



**54** Carports



Gartenzubehör **64**



Unterkonstruktionsabstand (Achismaß) max. 45 cm

#### Terrassendecke Kiefer/Fichte

Kesseldruckimprägniert, einseitig grob geriffelt, die andere Seite fein geriffelt. **Ca. 2,7 cm stark, 14,6 cm breit**, verschiedene Längen.\*

ca. 200 cm (80 ZL 887398)  
ca. 300 cm (80 ZL 887053)

lfdm. **3.49**  
m<sup>2</sup> 23.90

#### Nadelholz-Unterkonstruktion

Kesseldruckimprägniert.

Kanholz, gehobelt, ca. 4,5 x 9,0 cm, Länge 300 cm (ZL 887025)

lfdm. **6.66**



Unterkonstruktionsabstand (Achismaß) max. 50 cm

#### Terrassendecke Douglasie

Naturbelassen, einseitig glatt, die andere Seite mit französischem Profil. **Ca. 2,8 cm stark, 12 cm breit**, verschiedene Längen.\*

ca. 200 cm (ZL 889128)  
ca. 300 cm (ZL 887988)

lfdm. **4.29**  
m<sup>2</sup> 36.29



Unterkonstruktionsabstand (Achismaß) max. 45 cm

#### Terrassendecke Lärche

Naturbelassen, einseitig grob geriffelt, die andere Seite semi-geriffelt, **ca. 2,4 cm stark, 13,8 cm breit**, verschiedene Längen.\*

ca. 300 cm (ZL 887474)  
ca. 400 cm (ZL 887475)

lfdm. **4.79**  
m<sup>2</sup> 34.71

**Terrassendeckle Douglasie**

Naturbelassen, einseitig fein geriffelt, die andere Seite glatt gehobelt. **Ca. 2 cm stark, 12 cm breit**, verschiedene Längen.\*

ca. 200 cm (ZL 889101)  
ca. 300 cm (ZL 887279)

lfdm. **2.99**  
m<sup>2</sup> 24.92

**Terrassendeckle Douglasie**

Naturbelassen, einseitig grob geriffelt, die andere Seite fein geriffelt. **Ca. 2,4 cm stark, 13,8 cm breit**, verschiedene Längen.\*

ca. 300 cm (ZL 887424)  
ca. 400 cm (ZL 887595)

lfdm. **4.79**  
m<sup>2</sup> 34.71

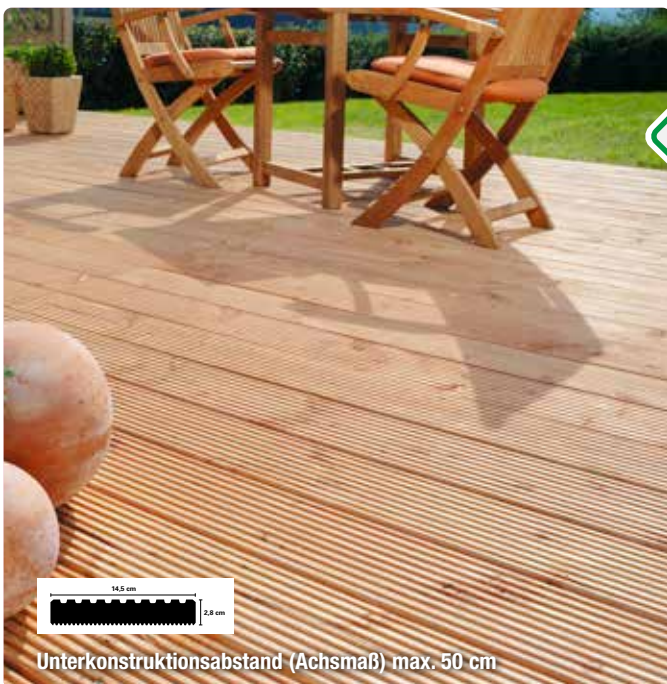
**Terrassendeckle Douglasie**

Naturbelassen, einseitig grob geriffelt, die andere Seite fein geriffelt. **Ca. 2,8 cm stark, 14,5 cm breit**, verschiedene Längen.\*

ca. 200 cm (ZL 887058)  
ca. 300 cm (ZL 887170)  
ca. 400 cm (ZL 887171)

lfdm. **5.49**  
m<sup>2</sup> 37.87



\*Bitte Verlegehinweise beachten!

**Unterkonstruktion Douglasie**

ca. 3,5 x 7 cm, Länge ca. 300 cm  
ca. 4,5 x 7 cm, Länge ca. 300 cm

(ZL 887173)  
(ZL 889144)

lfdm. **3.99**  
lfdm. **4.99**

**Terrassendeckle Douglasie**

Naturbelassen, einseitig grob geriffelt, die andere Seite glatt gehobelt. **Ca. 2,8 cm stark, 17,5 cm breit**, ca. 300 cm lang.\*

(ZL 887989)

lfdm. **7.49**  
m<sup>2</sup> 42.80



**Terrassendielen und ihre Eigenschaften**

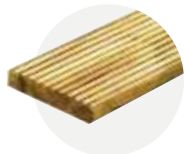

**Kiefer**

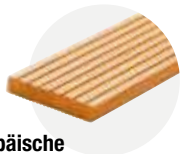

**Europäische Lärche/Douglasie**

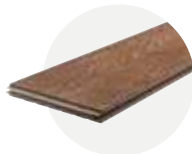

**Bambus**

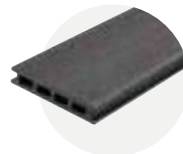

**WPC-Terrassendielen**



**WPC-Terrassendielen coextrudiert**

Dauerhaftigkeit					
Härte					
Verzug					
Quell-/Schwindverhalten					
Reaktion mit Eisenoxid					
Rissigkeit					
Astvorkommen					
Harzaustritt					
Verarbeitungshinweise	Bearbeitung gut durchführbar, Vorbohren empfohlen	Bearbeitung gut durchführbar, Vorbohren empfohlen, Verarbeitung mit Edelmetallmaterial erforderlich	Bearbeitung mit handelsüblichen Werkzeugen, Vorbohren zwingend erforderlich, Verlegung mit Clip-System, nach Verlegung erneut mit Bambusspezialöl nachbehandeln	Bearbeitung mit handelsüblichen Werkzeugen, Vorbohren zwingend erforderlich, Verlegung mit Clipsystem	Bearbeitung mit handelsüblichen Werkzeugen, Vorbohren zwingend erforderlich, Verlegung mit Clipsystem
Merkmale/Eigenschaften	Höhere Widerstandsfähigkeit gegen Pilze und Schimmel durch Imprägnierung, Holzinhaltsstoffe können austreten, weiße/helle Bauteile abdecken bis zur Farbbehandlung oder Vergrauung	Gute Festigkeitseigenschaften, gute natürliche Widerstandsfähigkeit gegen Pilzbefall, Holzinhaltsstoffe können austreten, weiße/helle Bauteile abdecken bis zur Farbbehandlung oder Vergrauung	Keine Wurm- oder Astlöcher, kein Drehwuchs, keine Harzgallen, formstabil	Ast-, riss- und splitterfrei, pflegeleicht, formstabil, leicht zu reinigen	Ast-, riss- und splitterfrei, pflegeleicht, formstabil, leicht zu reinigen, kratzfest, farbstabil, modernes und hochwertiges Aussehen



**NEU**

**Terrassendiele Europäische Lärche/Douglasie**

Naturbelassen, bheidseitig fein gerillt, ca. 2,8 cm stark, 14,5 cm breit, ca. 400 cm lang.\* (ZL 88700288)



lfdm. **5.49**  
m<sup>2</sup> 37.86

**Unterkonstruktion Europäische Lärche/Douglasie**

ca. 4 x 7 cm, Länge ca. 300 cm (ZL 88700289)

lfdm. **4.29**

**Terrassendiele Bambus**

Bambus heißgeprägt, Farbton Coffee, einseitig glatt, die andere Seite genutet, ca. 1,8 cm stark, 13,9 cm breit, ca. 185 cm lang.\* (ZL 889151)

lfdm. **8.99**  
m<sup>2</sup> 64.68

**Unterkonstruktion Bambus**

ca. 4 x 4,2 cm, Länge ca. 220 cm (ZL 889152)

lfdm. **7.99**

**Passende Montageclips**

Für Fugenabstand von ca. 4 - 5 mm, 100 Stück, inkl. Schrauben. (ZL 887641)

Pak. **39.99**



*Der nachhaltige Rohstoff*



Unterkonstruktionsabstand (Achismaß) max. 40 cm.  
1 Pak. Clips reicht für ca. 3,4 m<sup>2</sup>.

\*Bitte Verlegehinweise beachten!

**WUNDERWERK est. 1964****Bambus-Terrassendiele**

Massives Systemprofil, einseitig glatt/einseitig genutet, pigmentiert vorgeölt (Woca-Öl auf Wasserbasis), Stirnkanten gewachst. **Ca. 2,0 cm stark, 13,7 cm breit** und ca. 305 cm lang.

(ZL 88700271)

lfdm. **12.95**  
m<sup>2</sup> 94.52**WUNDERWERK est. 1964 – Unterkonstruktion**

Aluminium, schwarz, 29 x 49 x 4000 mm.

(ZL 88700269)

lfdm. **8.95****WUNDERWERK est. 1964 – Einsteckverbinder**

pressblank, 43 x 43 x 400 mm.

(ZL 88700270)

Stk. **2.95**

## WUNDERWERK est. 1964 Terrassendielen aus Bambus

Bambus-Terrassendielen sind extrem dauerhaft. Bei der Mineralveredelung nehmen die Bambusfasern vor der Weiterverarbeitung sehr feine mineralische Partikel auf. Die für die Dielen verwendeten CeramiX® Partikel legen sich als schützender Film um die Bambuszellen und verhindern so, dass diese von Pilzen angegriffen werden können. Die Diele ist so für 25 Jahre und mehr vor einem Befall durch Pilze geschützt. Für den optimalen UV-Schutz werden die Dielen ab Werk braun vorgeölt. Die Produkte sind einseitig genutet und einseitig glatt und können durch eine seitliche Nutung mit Clips verlegt werden. (Passende Clips findest Du auf Seite 14.)

## WUNDERWERK est. 1964 Terrassendielen aus Douglasie

**WUNDERWERK est. 1964****Douglasie Terrassendiele**

Naturbelassen, beidseitig glatt gehobelt, Kanten gerundet.

**Ca. 2,8 cm stark, 14,5 cm breit.**

Unterkonstruktionsabstand (Achismaß) max. 50 cm.

ca. 400 cm (ZL 88700216)

lfdm. **5.99**  
m<sup>2</sup> 41.34**WUNDERWERK est. 1964 – Unterkonstruktion**

Douglasie, beidseitig glatt gehobelt, Kanten gefast, ca. 4,5 cm stark, 7,0 cm breit, ca. 400 cm lang.

(ZL 88700217)

lfdm. **4.79**



## Leistungsmerkmale Thermo Terrassendielen

- heimisches Hartholz, thermisch modifiziert, ohne chemische Zusätze
- feine, satinierte Oberfläche, Barfußqualität
- nahezu astfreies Holz, kein Harzaustritt
- keine Auswaschungen
- samtige, nicht spröde Oberfläche
- extrem langlebig, resistent gegen holzerstörende Organismen
- zertifizierte Dauerhaftigkeitsklasse für Kiefer 2 und Esche 1
- hohe Maßhaltigkeit, perfekte Formstabilität, geringer Abrieb
- exzellente mechanische Eigenschaften
- hohe Dimensionsstabilität
- deutlich verringerte Rissbildung
- niedrige Wärmeübertragung mit geringer Oberflächentemperatur
- geringes Quell- und Schwindverhalten

Eine ausführliche Verlegeanleitung findest Du unter:  
[www.wunderwerk1964.de](http://www.wunderwerk1964.de)



**WUNDERWERK est. 1964**

**Thermo-Kiefer Terrassendiele**

Oberfläche gebürstet, Kappdiele, seitlich mit Nut-Fräsung zur Clip-Aufnahme.

**Ca. 2,6 cm stark, 14,0 cm breit, ca. 420 cm lang.**

Zertifizierte Haltbarkeitsklasse 2.

(ZL 346210)

lfdm. **7.95**  
m<sup>2</sup> 56.78



**WUNDERWERK est. 1964**

**Thermo-Fichte Unterkonstruktion**

Gehobelt, Kanten gerundet, ca. 4,2 cm stark, 6,8 cm breit. 300 cm lang.

Zertifizierte Haltbarkeitsklasse 1.

(ZL 346220)

lfdm. **5.95**





**WUNDERWERK est. 1964****Thermo-Esche Terrassendiele**

Oberfläche gebürstet, Systemdiele, kopfseitig mit Nut und Feder, seitlich mit Nut-Fräsung zur Clip-Aufnahme. **Ca. 2,0 cm stark, 13,2 cm breit.** Zertifizierte Haltbarkeitsklasse 1.

ca. 178 cm (ZL 346217) lfdm. **14.95**  
m<sup>2</sup> 113.95

ca. 208 cm (ZL 346218) lfdm. **15.95**  
m<sup>2</sup> 120.84

ca. 238 cm (ZL 346219) lfdm. **16.95**  
m<sup>2</sup> 128.41

**Befestigungssystem**

für Terrassenbeläge mit seitlicher Nut, schwarz.

- Oberflächen ohne sichtbare Schrauben
- schnelle Verlegung
- lange Lebensdauer
- Terrasse bleibt präzise in Form

**WUNDERWERK est. 1964****Clip Ligotherrm**

Stahl/Kunststoff  
Bedarf: 2,5 Stk./lfdm.  
(ZL 346224)

Stk. **1.19**



#gartenwelten

## FRÜHJAHRSPUTZ AUF DER TERRASSE

Der Frühling ist die perfekte Zeit, um die Terrasse auf Vordermann zu bringen und sie für sonnige Tage herzurichten. Ich beginne immer mit einer gründlichen Reinigung: entferne Laub, Moos und Schmutz von Böden und Möbeln und frische diese bei Bedarf mit etwas Pflegeöl oder neuer Farbe auf. Pflanzen und Blumenkübel sorgen für frische Farben und Frühlingserfühlungen. Mit ein paar neuen Kissen oder einer Lichterkette wird die Terrasse im Handumdrehen zur Wohlfühlzone für die kommende Saison.

**Pflegeprodukte für  
Deine Terrasse erhältst  
Du bei uns vor Ort.**



**WPC-Terrassendiele Hohlkammer**

Aus Holz-Kunststoff-Gemisch, Hohlkammerprofil, Anthrazit. Einseitig grob genutet, die andere Seite glatt. **Ca. 2,5 cm stark, 19 cm breit, 300 cm lang.\*** **Nicht ständig im Programm.**

Anthrazit (ZL 889120)

lfdm. **8.99**  
m<sup>2</sup> 47.32



Unterkonstruktionsabstand (Achismaß) max. 40 cm  
1 Pak. Clips reicht für ca. 7,7 m<sup>2</sup>

\* Bitte Verlegehinweise beachten!

Die Montage ist nur nach Montageanleitung zulässig.

**WPC-Terrassendiele Rundstabhohlkammer, coextrudiert**

Aus Holz-Kunststoff-Gemisch, beidseitig mit Holzstruktur, coextrudiert. **Ca. 2,25 cm stark, 14 cm breit, 300 cm lang.\*** Wendediele Vintage/Teak. **Nicht ständig im Programm.** (ZL 889149)

lfdm. **7.99**  
m<sup>2</sup> 57.07



Unterkonstruktionsabstand (Achismaß) max. 20 cm  
1 Pak. Clips reicht für ca. 2,5 m<sup>2</sup>



Unterkonstruktionsabstand (Achismaß) max. 30 cm  
1 Pak. Clips reicht für ca. 3,4 m<sup>2</sup>

**WPC-Terrassendiele Hohlkammer**

Aus Holz-Kunststoff-Gemisch, Braun, Anthrazit oder Hellgrau. **Nicht ständig im Programm.**

Einseitig grob genutet, die andere Seite glatt. **Ca. 2,0 cm stark, 12 cm breit, 300 cm lang.\***

Braun (ZL 887596)  
Anthrazit (ZL 887597)  
Hellgrau (ZL 889129)

lfdm. **4.99**  
m<sup>2</sup> 41.58

**Passende Montageclips**

Für Fugenabstand von ca. 4 - 5 mm, 100 Stück, inkl. Schrauben (ZL 887641)

Pak. **39.99**

**WPC-Abschlussprofil für Hohlkammer**

Ca. 1 cm stark, 6,2 cm breit, 300 cm lang.

Braun (ZL 887490)  
Anthrazit (ZL 887489)  
Hellgrau (ZL 889131)

Stk. **19.99**

**WPC-Unterkonstruktion**

ca. 4 x 3 cm, 220 cm lang. (ZL 889138)

Stk. **9.99**

**UK-Verbinder, inkl. Schrauben**

Aluminium, blank, Bund à 30 Stück, ca. 5 x 15 x 150 mm. (ZL 889072)

Pak. **29.99**

**WPC-Terrassendiele Hohlkammer**

Aus Holz-Kunststoff-Gemisch, Braun, Anthrazit oder Hellgrau. **Nicht ständig im Programm.**

Einseitig fein geriffelt, die andere Seite glatt.

**Ca. 2,5 cm stark, 14 cm breit, verschiedene Längen.\***

ca. 300 cm Braun (ZL 887637)  
ca. 300 cm Anthrazit (ZL 887639)  
ca. 300 cm Hellgrau (ZL 889130)

ca. 400 cm Braun (ZL 887638)  
ca. 400 cm Anthrazit (ZL 887640)  
ca. 400 cm Hellgrau (ZL 889147)

lfdm. **5.99**  
m<sup>2</sup> 42.79

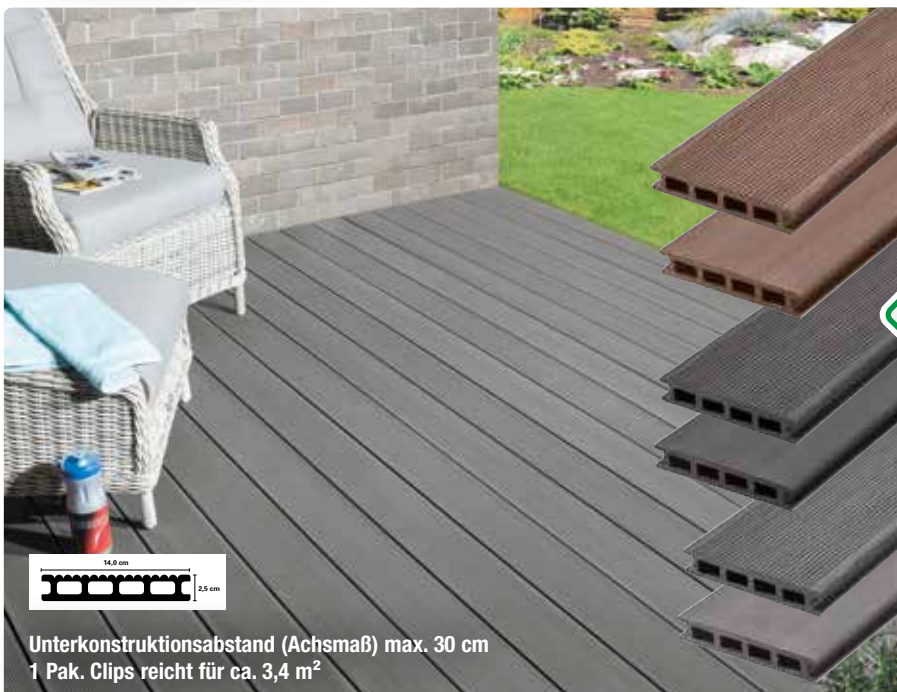

Unterkonstruktionsabstand (Achismaß) max. 30 cm  
1 Pak. Clips reicht für ca. 3,4 m<sup>2</sup>

\* Bitte Verlegehinweise beachten!

Die Montage ist nur nach Montageanleitung zulässig.

**WUNDERWERK est. 1964 – Terrassendiele Style**  
Massive, einseitig verlegbare Terrassendiele (Harzwerk),  
Oberfläche mattiert mit Farbverlauf, geringer  
hygroskopischer Effekt, pflegeleicht, 5 mm Fuge.  
**Ca. 1,9 cm stark, 14,5 cm breit in den  
Längen 300 / 400 cm.** In den Farben Fokus Braun  
und Fokus Grau.



- ca. 300 cm Fokus Braun (WUDE019145FB300)
- ca. 400 cm Fokus Braun (WUDE019145FB400)
- ca. 300 cm Fokus Grau (WUDE019145FG300)
- ca. 400 cm Fokus Grau (WUDE019145FG400)

lfdm. ab **17.99**  
m<sup>2</sup> 134.07



Pflegeleicht



5 mm  
schmale Fuge



Schwer  
entflammbar



Scharrierte  
Oberfläche



R10  
Rutsch-  
hemmung



Mehrfarbig



Terrassendiele Style in Fokus Braun



Terrassendiele Style in Fokus Grau



Terrassendiele Excellent in Grau

## Holzwerk und Harzwerk

Der polymergebundene Holzwerkstoff besteht aus bis zu 75 % Holzfasern. Diese werden zerkleinert und im trockenen Zustand mit Polymeren (recycelter Kunststoff) und Additiven (Bindemittel und Farbe) vermischt. Die eingesetzten Polymere dienen dabei als „Klebstoff“ und halten die Naturfasern zusammen.

Der Unterschied zu Holzwerk liegt bei Harzwerk darin, dass ein Teil der Inhaltsstoffe durch recyceltes Kunstharz ersetzt wird. So ergibt sich bei Harzwerk ein Holzanteil von mind. 50 %. Die restlichen 50% ergeben sich aus dem Kunstharz, den Polymeren und den Additiven. Der Kunstharzanteil verleiht dem Werkstoff seinen Namen.

**WUNDERWERK est. 1964 – Terrassendiele Excellent**  
Massive, einseitig verlegbare Terrassendiele (Harzwerk),  
in den Farben Grau und Schokoschwarz. Einseitig geprägt  
und mattiert, **ca. 1,6 cm stark, 14,5 cm breit**, in den Längen  
300 cm und 400 cm.

- ca. 300 cm Grau (WURL016145FG300)
- ca. 400 cm Grau (WURL016145FG400)
- ca. 300 cm Schokoschwarz (WURL016145FS300)
- ca. 400 cm Schokoschwarz (WURL016145FS400)



lfdm. **15.99**  
m<sup>2</sup> 110.28



Pflegeleicht



5 mm  
schmale Fuge



R12  
Rutsch-  
hemmung



Schwer  
entflammbar

Passendes Zubehör für die WUNDERWERK est. 1964 –  
Terrassendielen findest Du auf: [www.wunderwerk1964.de](http://www.wunderwerk1964.de)





## GCC erfüllt den Cradle to Cradle Certified™ Gold Standard

Mit der Cradle to Cradle Certified™ Gold Zertifizierung des German Compact Composite (GCC) Holzwerkstoffes wird nicht nur die endlose Kreislauffähigkeit, sondern vor allem auch die human- und ökotoxikologische Unbedenklichkeit aller Inhaltsstoffe auf globalem Qualitätsniveau bestätigt. Die ökologische Bewertung des integrierten Wassermanagements und des klimaneutralen Energiekonzeptes bei der Produktion sowie die hohen sozialen Standards an unserem Produktionsstandort in Deutschland runden die umfangreiche Material- und Prozessbewertung ganzheitlich ab. GCC erfüllt damit den höchsten Standard für Ökoeffektivität.



Terrassendiele Klassik 163 in Graphit



**WUNDERWERK est. 1964 – Terrassendiele Klassik**  
Holzwerk, in den Farben Terra und Graphit.



### Terrassendiele Klassik 130

Einseitig fein geriffelt, die andere Seite genutet,  
beidseitig verlegbar. **Ca. 1,9 cm stark,**  
**13 cm breit,** verschiedene Längen.

300 cm	Terra	(WW-RN130T-300)
400 cm	Terra	(WW-RN130T-400)
300 cm	Graphit	(WW-RN130G-300)
400 cm	Graphit	(WW-RN130G-400)



lfdm. **12.99**  
m<sup>2</sup> 99.93



Oberfläche  
gebürstet



8 mm

schmale Fuge



R12

Rutsch-  
hemmung



### Terrassendiele Klassik 163

Einseitig fein geriffelt, die andere Seite genutet,  
beidseitig verlegbar. **Ca. 1,6 cm stark,**  
**16,3 cm breit,** verschiedene Längen.

300 cm	Terra	(WW-RN163T-300)
400 cm	Terra	(WW-RN163T-400)
300 cm	Graphit	(WW-RN163G-300)
400 cm	Graphit	(WW-RN163G-400)



lfdm. **14.49**  
m<sup>2</sup> 88.90



Oberfläche  
gebürstet



8 mm

schmale Fuge



R12

Rutsch-  
hemmung

**WUNDERWERK est. 1964 – Terrassendiele Trend**  
Holzwerk, in den Farben Terra und Graphit.  
Einseitig strukturiert, die andere Seite fein geriffelt,  
beidseitig verlegbar. **Ca. 1,6 cm stark, 19,3 cm breit**,  
verschiedene Längen. Kein Brett gleicht dem anderen.

- ca. 300 cm Terra (WW-RS193T-300)
- ca. 400 cm Terra (WW-RS193T-400)
- ca. 300 cm Graphit (WW-RS193G-300)
- ca. 400 cm Graphit (WW-RS193G-400)

lfdm. **18.49**  
m<sup>2</sup> 95.80



**WUNDERWERK est. 1964 – Terrassendiele Farbwunder**  
Holzwerk, in den Farben Braun und Grau.  
Strukturiert und poliert mit Farbverlauf, einseitig  
verlegbar. **Ca. 1,6 cm stark, 19,3 cm breit**,  
verschiedene Längen. Kein Brett gleicht dem anderen.

- ca. 300 cm Braun (WW-SP193B-300)
- ca. 400 cm Braun (WW-SP193B-400)
- ca. 500 cm Braun (WW-SP193B-500)
- ca. 300 cm Grau (WW-SP193G-300)
- ca. 400 cm Grau (WW-SP193G-400)
- ca. 500 cm Grau (WW-SP193G-500)

lfdm. **19.49**  
m<sup>2</sup> 100.98



Passendes Zubehör für die WUNDERWERK est. 1964 –  
Terrassendielen findest Du auf: [www.wunderwerk1964.de](http://www.wunderwerk1964.de)



Terrassendiele Trend Terra



Terrassendiele Farbwunder Grau



NEU

Terrassendiele Farbwunder Sandbraun



**WUNDERWERK est. 1964 –  
Terrassendiele Farbwunder**

Holzwerk, in den Farben Sandbraun und Grünschwarz.  
Strukturiert und poliert mit Farbverlauf, einseitig  
verlegbar. **Ca. 1,6 cm stark, 19,3 cm breit**,  
verschiedene Längen. Kein Brett gleicht dem anderen.

- ca. 300 cm Sandbraun (WUDO16193SB300)
- ca. 400 cm Sandbraun (WUDO16193SB400)
- ca. 300 cm Grünschwarz (WUDO16193GS300)
- ca. 400 cm Grünschwarz (WUDO16193GS300)

lfdm. **19.49**  
m<sup>2</sup> 100.98





BPC-Terrassendiele, Hellgrau, geriffelt

**WUNDERWERK est. 1964 –****BPC-Terrassendiele**

Mono-extrudierte BPC-Terrassendielen (Bambus-Kunststoff-Gemisch), massives Kompositprofil, einseitig glatt/einseitig geriffelt, Wendeprofil. **Ca. 2,0 cm stark, 14,0 cm breit** und ca. 400 cm lang.



Schokobraun (ZL 88700259)  
 Anthrazit (ZL 88700260)  
 Hellgrau (ZL 88700261)

lfdm. **8.95**  
 m<sup>2</sup> 63.93



Schokobraun

Anthrazit

Hellgrau



BPC-Terrassendiele, Schokobraun, glatt

**WUNDERWERK est. 1964 –****BPC-Unterkonstruktion**

Hohlkammer, Anthrazit, ca. 4,0 cm stark, 6,0 cm breit. (ZL 88700262)

lfdm. **5.95**

**Was ist BPC?**

BPC steht für „Bamboo Polymer Composite“ und bezeichnet einen Verbundwerkstoff aus Bambus und Kunststoff. Er besteht zu etwa 60 Prozent aus Bambus und zu rund 40 Prozent aus Kunststoffen und Additiven. BPC vereint die positiven Eigenschaften des schnell wachsenden und harten Rohstoffes Bambus mit denen von Kunststoff und eignet sich ideal für den Einsatz im Außenbereich. BPC ist witterungsbeständig, widerstandsfähig gegenüber Pilzen und Insekten, hat ein niedriges Splitterisiko und ist äußerst pflegeleicht.

**WUNDERWERK est. 1964 – Befestigungsclipsets für BPC-Unterkonstruktion**

Clip, Schraube und 1 Langbit, 250 Stück (ZL 88700264) Pak. **129.95**

Clip und Schraube, 50 Stück (ZL 88700265) Pak. **34.95**

Starterclip, Schraube und 1 Langbit, 25 Stück (ZL 88700266) Pak. **24.95**

**WUNDERWERK est. 1964 – Befestigungsclipsets für Alu-Unterkonstruktion**

Clip und Bohrschraube, 100 Stück (ZL 88700267) Pak. **64.95**

Starterclip und Bohrschraube, 25 Stück (ZL 88700268) Pak. **24.95**

**WUNDERWERK est. 1964 – Unterkonstruktion**

Aluminium, Schwarz, 29 x 49 x 4000 mm. (ZL 88700269) lfdm. **8.95**

**WUNDERWERK est. 1964 – Einsteckverbinder**

pressblank, 43 x 43 x 400 mm. (ZL 88700270) Stk. **2.95**

**WUNDERWERK est. 1964 – BPC-Fassendenprofil Rhombus**

Bambus-Kunststoff-Gemisch, Hohlkammer, Anthrazit. 25 x 65,4 x 5000 mm. (ZL 88700263) lfdm. **5.95**  
 m<sup>2</sup> 91.54



BPC Fassendenprofil Rhombus



NEU

WUNDERWERK est. 1964 – Keramikplatte „ATHEN HOLZ“, Natur

Die keramischen Terrassenplatten WUNDERWERK est. 1964 „ATHEN HOLZ“ und „RIGA“ verleihen Deinem Außenbereich ein großzügig-geschmackvolles Ambiente. Die 20 mm und 30 mm starken, für den Outdoor-Einsatz entwickelten Terrassenplatten sind witterungsbeständig, frostsicher und äußerst pflegeleicht.

**WUNDERWERK est. 1964 – Keramikplatte „ATHEN HOLZ“**  
Glasiertes Feinsteinzeug in Holzoptik, in den Farben Natur und Grau.

Natur	40 x 80 x 2 cm	(ZL 18500238)
Grau	40 x 80 x 2 cm	(ZL 18500237)

m<sup>2</sup> **54.95\***

Natur	40 x 80 x 3 cm	(ZL 18500239)
Grau	40 x 80 x 3 cm	(ZL 18500240)

m<sup>2</sup> **84.95\***



NEU

WUNDERWERK est. 1964 – Keramikplatte „ATHEN HOLZ“, Grau



\*Preise können regional abweichen.

**WUNDERWERK est. 1964 – Terrassenplatte „RIGA“**  
Glasiertes Feinsteinzeug in den Farben Beige marmoriert, Grau marmoriert, Anthrazit marmoriert.

Beige	60 x 60 x 2 cm	(ZL 18500219)
Grau	60 x 60 x 2 cm	(ZL 18500221)
Anthrazit	60 x 60 x 2 cm	(ZL 18500223)

m<sup>2</sup> **54.95\***

Beige	60 x 60 x 3 cm	(ZL 18500220)
Grau	60 x 60 x 3 cm	(ZL 18500222)
Anthrazit	60 x 60 x 3 cm	(ZL 18500224)

m<sup>2</sup> **79.95\***

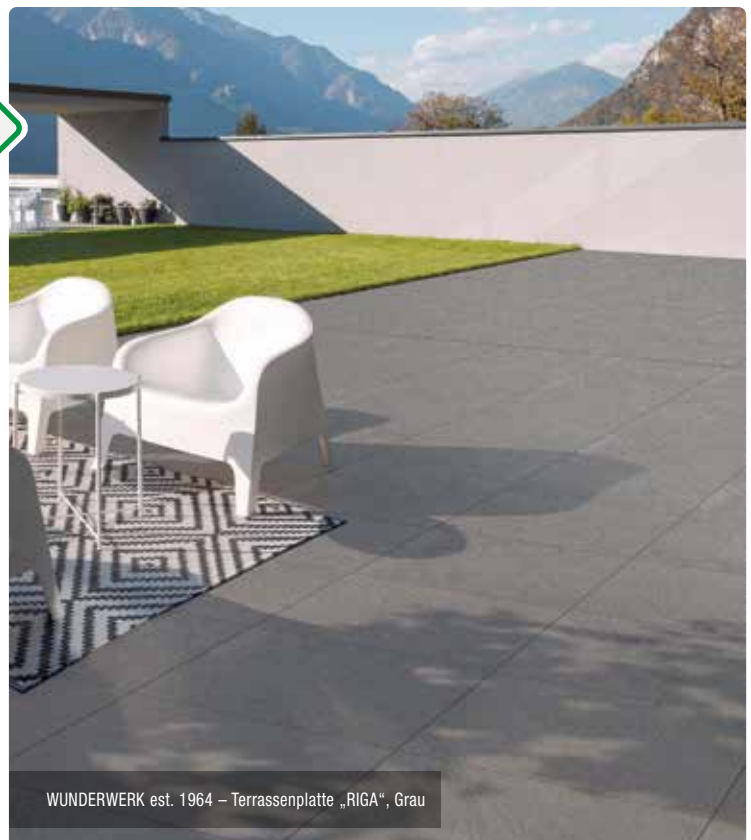

WUNDERWERK est. 1964 – Terrassenplatte „RIGA“, Grau

**Lärchenholz-Fliese**

Lärchenholz naturbelassen, mit integriertem Klicksystem zur leichten Montage, ca. 30 x 30 cm, 2,2 cm stark.

(ZL 889154)

Fliese **2.99**  
m<sup>2</sup> 33.22

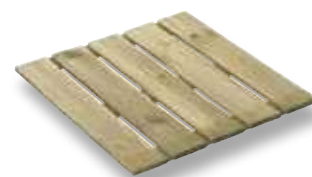
**Nadelholz-Fliese**

Kiefer/Fichte, kesseldruckimprägniert, strukturgehobelt, ca. 50 x 50 cm, ca. 3,2 cm stark.

(80 ZL 887501)

Fliese **4.99**  
m<sup>2</sup> 19.96

**Akazienholz-Fliese**

Geölt, Natur, 12-Latten auf Kunststoffgitter, ca. 2,2 cm stark. Ca. 30 x 30 cm. **Abgabe nur im 6er-Pack. Nicht ständig im Programm.**

(ZL 889110)

Paket **16.99**  
m<sup>2</sup> 31.46

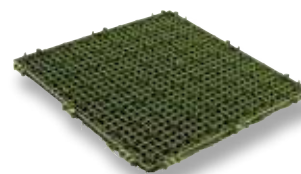
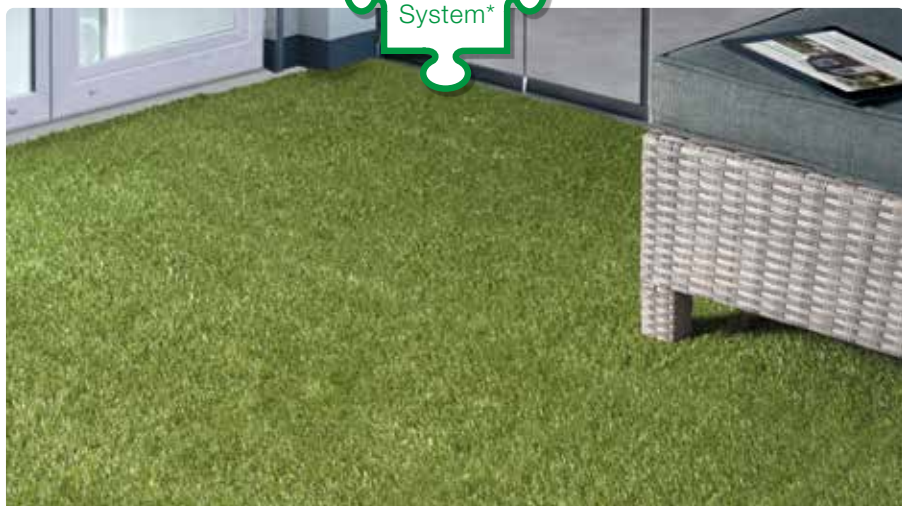
**Kunstrasen-Fliese**

Kunstrasen auf Kunststoffgitter, ca. 2,2 cm stark. Ca. 30 x 30 cm. **Abgabe nur im 6er-Pack. Nicht ständig im Programm.**

(ZL 889153)

Paket **19.99**  
m<sup>2</sup> 37.02

\* Alle mit „Kombi-System“ gekennzeichneten Fliesen sind miteinander kombinierbar.



**Info**

Durch ein Steck-Verbindungssystem können die Fliesen fest miteinander verbunden werden. Diese Konstruktion lässt Wasser ungehindert abfließen. Die Fliese ist auf jedem festen und ebenen Untergrund zu verlegen. Einsetzbar auf Balkonen und Terrassen.

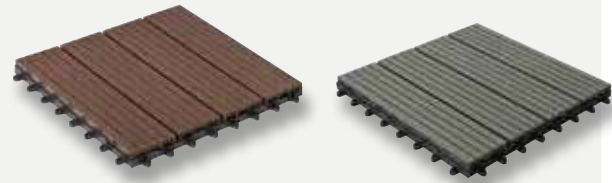
**WPC-Fliese „Simply“**

Deckleisten aus Holz-Kunststoff-Gemisch, auf Kunststoffgitter, ca. 2,2 cm stark, ca. 30 x 30 cm. In Braun und Dunkelgrau. **Abgabe nur im 6er-Pack. Nicht ständig im Programm.**

Braun (ZL 887600)

Dunkelgrau (ZL 889139)

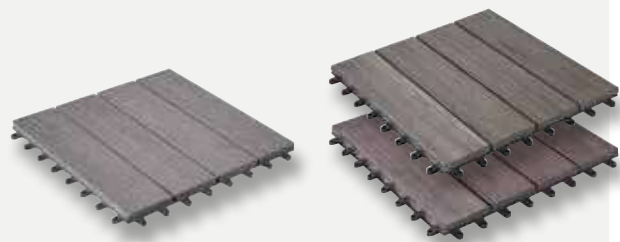
Paket **19.99**  
m<sup>2</sup> 37.02**WPC-Fliese**

Deckleisten aus Holz-Kunststoff-Gemisch, auf Kunststoffgitter, ca. 2,2 cm stark, ca. 30 x 30 cm. In Anthrazit, Bicolor-Grau oder Bicolor-Walnuß. **Abgabe nur im 6er-Pack. Nicht ständig im Programm.**

Anthrazit (ZL 887498)

Paket **21.99**  
m<sup>2</sup> 40.72

Bicolor-Grau (ZL 889100)

Bicolor-Walnuß (ZL 889099)

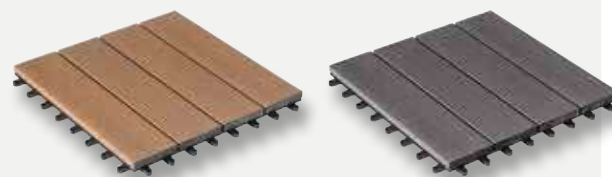
Paket **27.99**  
m<sup>2</sup> 51.83**WPC-Fliese**

Deckleisten aus Holz-Kunststoff-Gemisch, mit coextrudierter (profilummantelter) Oberfläche, glatt, gebürstet. Auf Kunststoffgitter, schwarz, ca. 2,2 cm stark. Ca. 30 x 30 cm. Farbton Bangkirai oder Anthrazitmix. **Abgabe nur im 6er-Pack. Nicht ständig im Programm.**

Bangkirai (ZL 887990)

Anthrazitmix (ZL 887991)

Paket **29.99**  
m<sup>2</sup> 55.54

\* Alle mit „Kombi-System“ gekennzeichneten Fliesen sind miteinander kombinierbar.

**Tipp**

Sichtschutzzaun mit H-Pfostenträger im Boden verankern!

**Zaunserie „Usedom“**

Kiefer/Fichte, kesseldruckimprägniert, Rahmen ca. 45 x 65 mm. Lamellen strukturgehobelt. **Edelstahlgeklammert und -verschraubt.** Weitere Pfosten findest Du auf Seite 28.

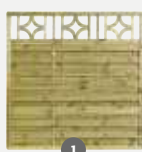

1

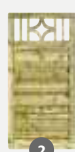

2



3



4



5

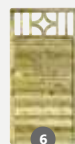

6



7

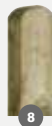

8

1	<b>Grundelement gerade</b>	ca. B 180 x H 180 cm	(ZL 884351)	<b>79.99</b>
2	<b>Grundelement schmal</b>	ca. B 90 x H 180 cm	(ZL 884356)	<b>69.99</b>
3	<b>Abschlusselement groß</b>	ca. B 90 x H 180/90 cm	(ZL 884357)	<b>69.99</b>
4	<b>Grundelement niedrig</b>	ca. B 180 x H 90 cm	(ZL 884355)	<b>69.99</b>
5	<b>Einzeltür niedrig</b>	ca. B 90 x H 90 cm	(ZL 884362)	<b>129.00</b>
6	<b>Einzeltür hoch gerade</b>	ca. B 90 x H 180 cm	(ZL 884360)	<b>139.00</b>
7	<b>Pfosten mit Kopfrundung, gehobelt</b>	ca. 9 x 9 x 95 cm	(ZL 887255)	<b>9.99</b>
8	<b>Pfosten mit Kopfrundung, gehobelt</b>	ca. 9 x 9 x 190 cm	(ZL 887258)	<b>17.99</b>

**Zaunserie „Usedom“ farbig**

Kiefer/Fichte, farbig lasiert, Rahmen ca. 45 x 65 mm. Lamellen strukturgehobelt. **Edelstahlgeklammert und -verschraubt.** Weitere Pfosten findest Du auf Seite 28. Bitte beachte unseren Hinweis „Lasur und Farbe“ auf Seite 29.

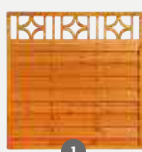

1



2



3



4



5



6

1	<b>Grundelement gerade – farbig</b>	ca. B 180 x H 180 cm	(ZL 884978)	<b>89.99</b>
2	<b>Grundelement schmal – farbig</b>	ca. B 90 x H 180 cm	(ZL 884979)	<b>79.99</b>
3	<b>Abschlusselement groß – farbig</b>	ca. B 90 x H 180/90 cm	(ZL 884980)	<b>79.99</b>
4	<b>Grundelement niedrig – farbig</b>	ca. B 180 x H 90 cm	(ZL 884784)	<b>79.99</b>
5	<b>Pfosten mit Kopfrundung, gehobelt</b>	ca. 9 x 9 x 100 cm	(ZL 887386)	<b>17.99</b>
6	<b>Pfosten mit Kopfrundung, gehobelt</b>	ca. 9 x 9 x 190 cm	(ZL 887387)	<b>24.99</b>

#gartenwelten

## SO BLEIBT DEIN SICHTSCHUTZ LANGE SCHICK



Ich pflege meinen Holzzaun regelmäßig, damit er lange hält und schön bleibt. Zunächst beginne ich mit einer gründlichen Reinigung, um Schmutz, Moos und Algen zu entfernen. Anschließend trage ich eine Holzschutzlasur oder -farbe auf, die das Holz vor Witterung, UV-Strahlen und Feuchtigkeit schützt. Für optimalen Schutz wiederhole ich das alle paar Jahre. So bleibt auch Dein Sichtschutz mit der richtigen Pflege über viele Jahre hinweg stabil und ansehnlich.

**Holzschutzlasur und -farbe findest Du bei uns vor Ort.**



Mit dekorativer Rankhilfe

### Zaunserie „Licata“

Kiefer/Fichte, pinienfarbig lasiert, Rahmen ca. 40 x 65 mm, Lamellen strukturgehobelt. **Edelstahlgeklammert und -verschraubt.** Weitere Pfosten findest Du auf Seite 28. Bitte beachte unseren Hinweis „Lasur und Farbe“ auf Seite 29.



1	<b>Grundelement mit Rankgitter</b>	ca. B 180 x H 180 cm	(ZL 884111)	<b>69.99</b>
2	<b>Grundelement schmal mit Rankgitter</b>	ca. B 90 x H 180 cm	(ZL 884115)	<b>59.99</b>
3	<b>Abschlusselement mit Rankgitter</b>	ca. B 90 x H 180/90 cm	(ZL 884116)	<b>59.99</b>
4	<b>Pfosten mit Kopfrundung, gehobelt</b>	ca. 9 x 9 x 100 cm	(ZL 887386)	<b>17.99</b>
5	<b>Pfosten mit Kopfrundung, gehobelt</b>	ca. 9 x 9 x 190 cm	(ZL 887387)	<b>24.99</b>

**Zaunserie „Rügen“**

Kiefer/Fichte, kesseldruckimprägniert, Rahmen ca. 40 x 78 mm. Füllung aus Profilholz mit Nut und Feder, glatt gehobelt. **Edelstahlgeklammert und -verschraubt.** Weitere Pfosten findest Du auf Seite 28.



1	<b>Grundelement gerade</b>	ca. B 180 x H 180 cm	(ZL 888126)	<b>99.99</b>
2	<b>Grundelement schmal</b>	ca. B 90 x H 180 cm	(ZL 888128)	<b>89.99</b>
3	<b>Abschlusselement</b>	ca. B 90 x H 180/90 cm	(ZL 888129)	<b>89.99</b>
4	<b>Pfosten</b> mit Kopfrundung, gehobelt	ca. 9 x 9 x 95 cm	(ZL 887255)	<b>9.99</b>
5	<b>Pfosten</b> mit Kopfrundung, gehobelt	ca. 9 x 9 x 190 cm	(ZL 887258)	<b>17.99</b>

Weiteres Zubehör für „Turino“ findest Du auf Seite 37.

**Flexi Fence „Turino“ Thermokiefer**

Bohle aus thermisch behandelter Kiefer, 6er-Bohlen-Set, Bohlenhöhe ca. 150 mm, ca. 20 mm stark. Flexibles Baukastensystem zum Erstellen von Sichtschutzwänden.

**Nicht ständig im Programm.**

Bohlen-Set\*, ca. B 179 x H 90 cm, 20 mm stark.



Rechenbeispiel:  
Preis für ein Element, ca. 180 x 180 cm  
(2 Zaunfeld-Sets + 1 Start- und  
Abschlussleisten-Set) **199.97**

1	<b>6er-Bohlen-Set*</b> , Bohlen ca. H 150 mm	Thermokiefer	(ZL 888604)	<b>89.99</b>
2	<b>Start- und Abschlussleisten-Set</b> ca. L 180 x B 2 x H 2,5 cm Alu, inkl. Fixierung	Blank anodisiert Anthrazit	(ZL 888467) (ZL 888036)	<b>19.99</b>
3	<b>Alu-Pfosten</b> 3-seitig verwendbar, inkl. Abdeckschienen ca. 6,8 x 6,8 x 180 cm, zum Aufschrauben (ohne Pfostenträger)	Blank anodisiert Anthrazit	(ZL 888019) (ZL 888024)	<b>49.99</b>

\* Für eine Zaunhöhe von ca. 180 cm werden zwei Bohlen-sets und ein Start- und Abschlussleisten-Set benötigt. Die Zaunhöhe und -breite sind variabel. Durch das Kürzen der Bohlen bestimmst Du die Breite und durch die Anzahl der Bohlen die Höhe Deiner Zäune. Das System ist für eine maximale Zaunhöhe von ca. 180 cm ausgelegt.

**Zaunserie „Xala“**

Lärche naturbelassen, Lamellen ca. 13 x 70 mm, glatt gehobelt, abwechselnd lange und kurze Lamellen. **Edelstahlgestiftet- und geklammert.** Weitere Pfosten findest Du auf Seite 28.



1	<b>Grundelement gerade</b>	ca. B 180 x H 180 cm	(ZL 888548)	<b>99.99</b>
2	<b>Grundelement schmal</b>	ca. B 60 x H 180 cm	(ZL 888549)	<b>89.99</b>
3	<b>Pfosten mit Kopf- rundung, gehobelt</b>	ca. 9 x 9 x 190 cm	(ZL 887583)	<b>29.99</b>

**Zaunserie „Bali“ Kiefer**

Kiefer/Fichte, kesseldruckimprägniert lärchefarben, ca. 40 x 69 mm große Rhombusleisten, glatt gehobelt, **edelstahlgelnagelt.** Weitere Pfosten findest Du auf Seite 28.



1	<b>Grundelement gerade</b>	ca. B 180 x H 180 cm	(ZL 888585)	<b>99.99</b>
2	<b>Grundelement schmal</b>	ca. B 90 x H 180 cm	(ZL 888586)	<b>89.99</b>
3	<b>Pfosten mit Kopf- rundung, gehobelt</b>	ca. 9 x 9 x 190 cm	(ZL 889141)	<b>23.99</b>

**Zaunserie „Bali“ Lärche**

Lärche naturbelassen, Lamellen ca. 24 x 77 mm, glatt gehobelt, **edelstahlverschraubt.** Weitere Pfosten findest Du auf Seite 28.

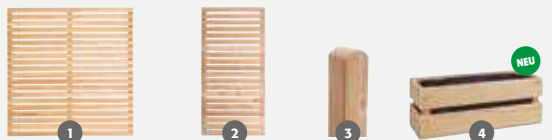

1	<b>Grundelement gerade</b>	ca. B 180 x H 180 cm	(ZL 884303)	<b>129.00</b>
2	<b>Grundelement schmal</b>	ca. B 90 x H 180 cm	(ZL 884096)	<b>119.00</b>
3	<b>Pfosten mit Kopf- rundung, gehobelt</b>	ca. 9 x 9 x 190 cm	(ZL 887583)	<b>29.99</b>
4	<b>Einhänge- Blumenkasten</b>	ca. B 40 x T 16 x H 16 cm	(ZL 815032)	<b>19.99</b>

**Blumenkasten  
„Bali“ findest  
Du auf Seite 64.**



WUNDERWERK  
est. 1964

WUNDERWERK est. 1964 –

### Zaunelement europäische Lärche

Europäische Lärche naturbelassen, Profile auf zwei bzw. drei Halteleisten aufgeschraubt, **Verbindungsteile aus rostfreiem Edelstahl**. 22 Rhombusprofile 24 x 75 mm mit 30° Schräge und 3 Halteleisten 24 x 70 mm. Weitere Pfosten findest Du auf Seite 28.



1	<b>Grundelement</b>	ca. B 179 x H 179 cm	(ZL 88400803)	<b>199.00</b>
2	<b>Grundelement schmal</b>	ca. B 89 x H 179 cm	(ZL 88400804)	<b>129.00</b>
3	<b>Pfosten mit Kopf- rundung, gehobelt</b>	ca. 9 x 9 x 190 cm	(ZL 887583)	<b>29.99</b>

Besonders blickdicht  
durch zwei zusätzliche  
Rhombusprofile



### Bohlenzaun „Valas“

Kiefer/Fichte, kesseldruckimprägniert (kdi), oder pinienfarbig lasiert. Bohlen ca. 16 x 145 mm, mit gerundeten Köpfen. **Edelstahlgelagert**. Weitere Pfosten findest Du auf Seite 28. Bitte beachte unseren Hinweis „Lasur und Farbe“ auf Seite 29.

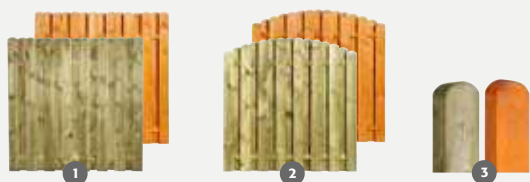

Bohlenzaun „Valas“ kesseldruckimprägniert



Bohlenzaun „Valas“ pinienfarbig lasiert

1	<b>Zaunelement gerade</b>	ca. B 180 x H 180 cm	kdi pinienfarbig lasiert	(ZL 884212) (ZL 884781)	<b>69.99</b> <b>79.99</b>
2	<b>Zaunelement mit Rundbogen</b>	ca. B 180 x H 180/160 cm	kdi pinienfarbig lasiert	(ZL 884290) (ZL 884782)	<b>69.99</b> <b>79.99</b>
3	<b>Pfosten mit Kopfrundung, gehobelt</b>	ca. 9 x 9 x 190 cm	kdi pinienfarbig lasiert	(ZL 887258) (ZL 887387)	<b>17.99</b> <b>24.99</b>

**Bohlenzaun Massiv Gerade**

Kiefer, kesseldruckimprägniert (kdi) grün, Bretter ca. 12 cm breit, Bretterstärke 1,5 cm, glatt gehobelt. Verzinkt genagelt. Weitere Pfosten findest Du auf Seite 28.

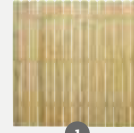

<b>1</b>	<b>Grundelement</b>	ca. B 180 x H 180 cm	(ZL 888607)	<b>64.99</b>
<b>2</b>	<b>Pfosten mit Kopf- rundung, gehobelt</b>	ca. 9 x 9 x 190 cm	(ZL 887258)	<b>17.99</b>

**Bohlenzaun „Genf“**

Lärche naturbelassen, Bohlen ca. 16 x 140 mm, mit gerundeten Köpfen, edelstahlverschraubt. Weitere Pfosten findest Du auf Seite 28.

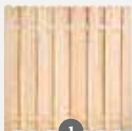

<b>1</b>	<b>Grundelement gerade</b>	ca. B 180 x H 180 cm	(ZL 88400955)	<b>139.00</b>
<b>2</b>	<b>Pfosten mit Kopfrundung, gehobelt</b>	ca. 9 x 9 x 190 cm	(ZL 887583)	<b>29.99</b>

**Rankgitter**

Kiefer/Fichte, kesseldruckimprägniert, Bausatz, Rahmen ca. 45 x 45 mm. Maschenweite ca. 6 x 6 cm, edelstahlgeklammert.

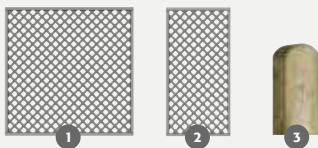

1	<b>Rankgitter gerade</b>	ca. B 180 x H 180 cm	(ZL 884397)	<b>59.99</b>
2	<b>Rankgitter schmal</b>	ca. B 90 x H 180 cm	(ZL 884398)	<b>39.99</b>
3	<b>Pfosten mit Kopf-rundung, gehobelt</b>	ca. 9 x 9 x 190 cm	(ZL 887258)	<b>17.99</b>

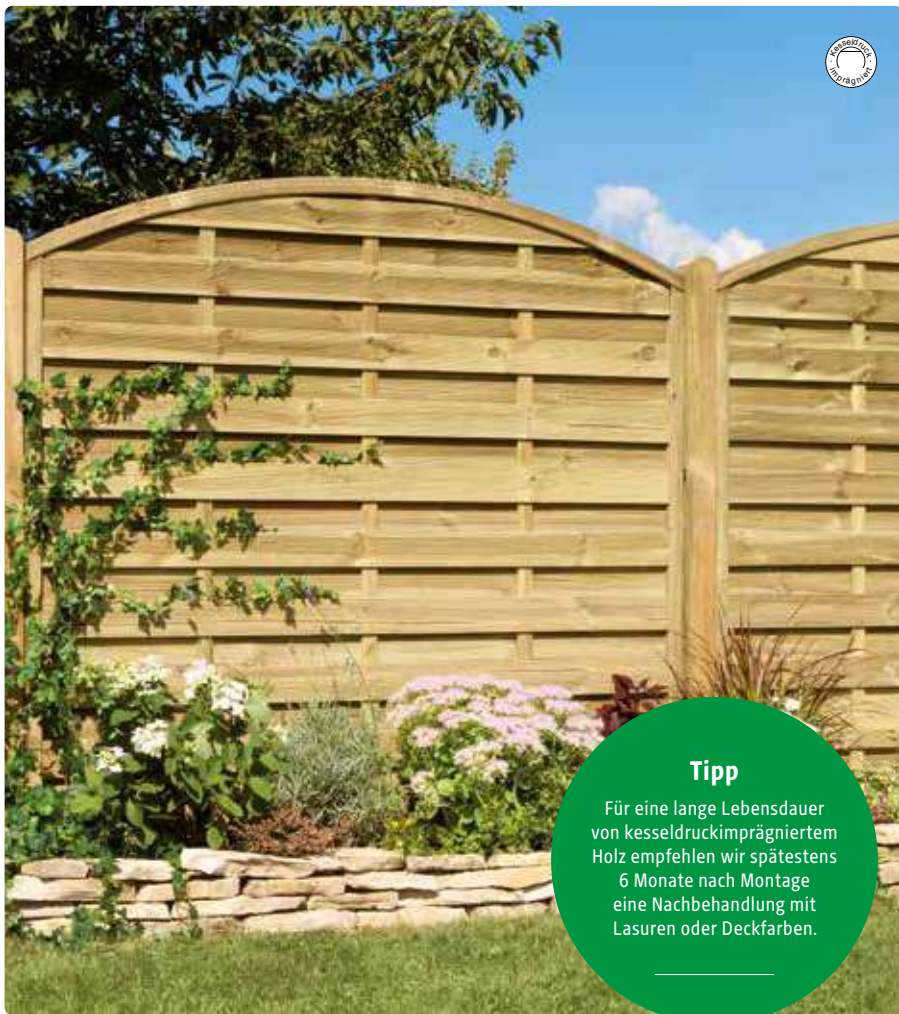

**Tip**  
Für eine lange Lebensdauer von kesseldruckimprägniertem Holz empfehlen wir spätestens 6 Monate nach Montage eine Nachbehandlung mit Lasuren oder Deckfarben.

1	<b>Dichtzaun gerade</b>	ca. B 180 x H 180 cm	(ZL 884323)	<b>49.99</b>
2	<b>Dichtzaun schmal</b>	ca. B 100 x H 180 cm	(ZL 884319)	<b>44.99</b>
3	<b>Dichtzaun mit Rundbogen</b>	ca. B 180 x H 180/159 cm	(ZL 884432)	<b>59.99</b>
4	<b>Dichtzaun schmal mit Rundbogen</b>	ca. B 100 x H 180/159 cm	(ZL 884433)	<b>54.99</b>
5	<b>Dichtzaun Einzeltür</b>	ca. B 100 x H 180 cm	(ZL 884415)	<b>99.99</b>



**Dichtzaun**  
Kiefer, kesseldruckimprägniert, Rahmen ca. 42 x 42 mm (Rahmen Einzeltür ca. 42 x 90 mm), Lamellen struktur-gehobelt. **Edelstahlgeklammert und -verschraubt.** Passende Pfosten findest Du auf Seite 28.

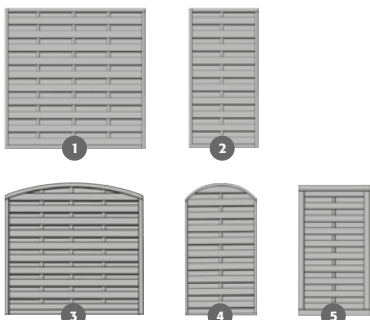



**Dichtzaun Lärchenton**

Kiefer/Fichte, kesseldruckimprägniert lärche-farben, Rahmen ca. 42 x 42 mm Lamellen strukturgehobelt. **Edelstahlgeklammert und -verschraubt.** Weitere Pfosten findest Du auf Seite 28.

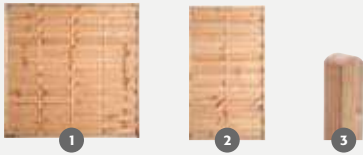

1	<b>Grundelement</b>	ca. B 180 x H 180 cm	(ZL 888575)	<b>59.99</b>
2	<b>Grundelement schmal</b>	ca. B 100 x H 180 cm	(ZL 888576)	<b>54.99</b>
3	<b>Pfosten mit Kopf-rundung, gehobelt</b>	ca. 9 x 9 x 190 cm	(ZL 889141)	<b>23.99</b>

**Bohlenzaun „Lärche rustikal“**

Lärche naturbelassen, Bohlen sägerau, unbesäumt, fallende Dimension, ca. 15 – 20 x 110 – 200 mm, Riegel glatt gesägt, **edelstahlverschraubt.** Weitere Pfosten findest Du auf Seite 28.

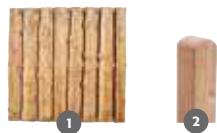

1	<b>Zaunelement gerade</b>	ca. B 180 x H 180 cm	(ZL 885378)	<b>99.99</b>
2	<b>Pfosten mit Kopf-rundung, gehobelt</b>	ca. 9 x 9 x 190 cm	(ZL 887583)	<b>29.99</b>

#gartenwelten

**FRISCH VERLIEBT**

Lärchenholz ist von Natur aus witterungsbeständig und langlebig, was es ideal für den Außenbereich macht. Aber ein Lärchenzaun ist nicht nur funktional, sondern auch ein echter Blickfang, der auch Deinen Garten und Dein Grundstück aufwertet.



**Weidenzaun**

Weide geölt. Mit seitlichem, Braun gebeiztem Holzrahmen, ca. 24 x 48 mm. Weitere Pfosten findest Du auf Seite 28. (Elemente mit naturbelassenen Lärchenpfosten montiert.)



<b>1</b>	<b>Grundelement</b>	ca. B 120 x H 180 cm	(ZL 884123)	<b>49.99</b>
<b>2</b>	<b>Pfosten mit Kopf- rundung, gehobelt</b>	ca. 9 x 9 x 190 cm	(ZL 887583)	<b>29.99</b>

**Zaunserie „Weide“**

Weide geölt. Mit umlaufendem, Braun gebeiztem Holzrahmen, ca. 35 x 44 mm. Weitere Pfosten findest Du auf Seite 28. (Elemente mit naturbelassenen Lärchenpfosten montiert.)



<b>1</b>	<b>Element</b>	ca. B 120 x H 180 cm	(ZL 884124)	<b>69.99</b>
<b>2</b>	<b>Pfosten mit Kopf- rundung, gehobelt</b>	ca. 9 x 9 x 190 cm	(ZL 887583)	<b>29.99</b>

**Weidenparavent**

Weide geölt, mit seitlichem, Braun gebeizten Holzrahmen. Bestehend aus drei mit Scharnieren befestigten Elementen. Ca. B (3x) 60 x H 180 cm (ZL 888571)

**99.99**

## Holzzaun-Montage



Bohre die Kanäle für die Maschinenschrauben anhand Deiner vorab markierten Punkte waagrecht und gerade von Loch- zu Lochbohrung des H-Pfostenträgers. Verwende für die Montage der H-Pfostenträger am Pfosten die passenden Maschinenschrauben, z. B. M 10 x 110 oder M 10 x 120 mm für 91 mm H-Pfostenträger. Setze unter den Kopf von Schraube und Mutter eine passende Unterlegscheibe. Der Pfosten muss im H-Anker so gesetzt werden, dass mindestens 5 cm Luft zum Bodenniveau vorliegt. So kann das Holz keine Staunässe von unten aufnehmen. Die Zaunelemente benötigen ein um 2 cm höheres lichtetes Maß zwischen den Pfosten als das tatsächliche Zaunaußenmaß. Daher kontrolliere bitte die effektive Breite vor dem Setzen der Pfosten und passen entsprechend an. Beispiel: 180 cm effektive Zaunbreite = 182 cm notwendiger lichter Pfostenabstand.



Als Montagehilfe mindestens 2 Latten am Pfostenende fest verschrauben. Lege nun zwei Unterleghölzer unter, damit Du Deinen gewünschten Abstand zwischen Erdboden und Pfosten erhalten. Setze den Pfosten inkl. Träger in das zuvor ausgehobene Fundamentloch (wir empfehlen eine Größe von 35 x 35 cm und 80 cm Tiefe).



Diagonale Latten helfen Dir, den Pfosten exakt in Höhe und Lot auszurichten. Fixiere diese entweder mit einer Schraubzwinde oder mit Schrauben. Durch den Einsatz einer Spannschnur erreichst Du, dass alle zu setzenden Pfosten in einer Flucht und gerade stehen. Anschließend fülle das Fundamentloch mit Beton. Empfehlenswert ist B25 Fertigbeton, der vorab gründlich angerührt wird.



Mit einer Wasserwaage kontrollierst Du, ob die Pfosten im Lot stehen. Korrekturen sind solange möglich, bis der Beton abbindet. Achte daher auf die angegebenen Fixierzeiten auf der Verpackung. Entferne die Stützen und Hilfsmittel erst nach dem Aushärten des Betons. Erst jetzt kannst Du mit dem Anschrauben der Zaunelemente beginnen.

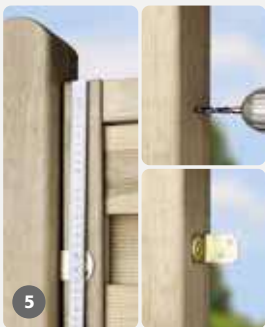

Bestimme die Position der Zaunhalter. Wir empfehlen einen Abstand von der Ober- und Unterseite des Elements von ca. 8–12 cm. Das Zaunfeld sollte mindestens 5 cm Bodenfreiheit aufweisen. Damit wird die Haltbarkeit vom Holz verlängert und die Oberflächenoptik bleibt länger erhalten. Grundsätzlich werden 4 Elementhalter pro Zaunfeld benötigt. Bei starken Windlasten über freie Flächen oder in höheren Windlastzonen sind weitere Elementhalter zu empfehlen. Halte je nach Stückzahl gleichmäßige Abstände ein. Bohre die Schraublöcher vor, um unnötige Risse und Absplitterungen im Holz zu vermeiden.



Setze nun die Zaunelemente ein und fixieren diese, nachdem Du die Schraublöcher vorgebohrt hast. Mit zwei Personen ist diese Arbeit, auch ohne Unterlegholz, einfacher zu meistern. Achte auf den gleichmäßigen Pfosten-/Zaunelementabstand von 1 cm, eine gleichmäßige Höhe und die passende Flucht der Zaunfelder.

## Bodenbefestigung

### Die sichere Bodenbefestigung ist wichtig:

Zaunelemente sind massiv und sollten Windlasten und anderem Druck viele Jahre standhalten. Sorge deshalb für eine sichere, stabile Bodenbefestigung.

Wir empfehlen Dir die Positionen 1 oder 2, je nach Untergrund. Die langen Schenkel nehmen die Lasten auf und sorgen für sicheren Halt. Einschlagbodenhülsen (5) und Aufschraubhülsen (6) sind statisch nicht ausreichend.



1 für Verbindungs- und Eckpfosten



2 für Eckpfosten



4 für Höhen bis max. 90 cm

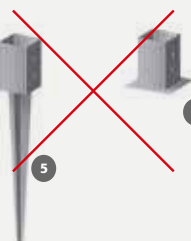

6



## Holzpfosten: unentbehrlich, standfest, sicher

... und natürlich immer passend zu unseren Zaunserien – damit alles perfekt ist! Beachte auch unseren Hinweis Lasur und Farbe auf der nebenstehenden Seite.



### Vierkantpfosten Stumpf

Kiefer/Fichte, kesseldruckimprägniert, gehobelt.



ca. 7 x 7 x 180 cm lang (ZL 887219)	<b>9.99</b>	lfdm. 5.55
ca. 7 x 7 x 210 cm lang (ZL 887218)	<b>12.99</b>	lfdm. 6.18
ca. 7 x 7 x 240 cm lang (ZL 887217)	<b>15.99</b>	lfdm. 6.67
ca. 9 x 9 x 180 cm lang (ZL 887198)	<b>14.99</b>	lfdm. 8.33
ca. 9 x 9 x 210 cm lang (ZL 887199)	<b>17.99</b>	lfdm. 8.57
ca. 9 x 9 x 240 cm lang (ZL 887210)	<b>19.99</b>	lfdm. 8.33
ca. 9 x 9 x 270 cm lang (ZL 887211)	<b>21.99</b>	lfdm. 8.14
ca. 9 x 9 x 300 cm lang (ZL 887212)	<b>27.99</b>	lfdm. 9.33



### Tip

Ab einer Zaunhöhe von 150 cm raten wir dringend, H-Pfostenträger bei der Montage zu verwenden, da die Windbelastung bei der Größe der Fläche für die Einschlagbodenhülsen zu hoch ist und sie nicht die erforderliche Standfestigkeit aufweisen. Bei ungünstigen Windverhältnissen kann die Zaunanlage kippen!



### Vierkantpfosten mit Kopfrundung

Kiefer/Fichte, kesseldruckimprägniert, gehobelt.



ca. 7 x 7 x 190 cm lang (ZL 889140)	<b>13.99</b>	lfdm. 7.36
ca. 9 x 9 x 95 cm lang (ZL 887255)	<b>9.99</b>	lfdm. 10.52
ca. 9 x 9 x 120 cm lang (ZL 887256)	<b>12.99</b>	lfdm. 10.83
ca. 9 x 9 x 150 cm lang (ZL 887257)	<b>14.99</b>	lfdm. 9.99
ca. 9 x 9 x 190 cm lang (ZL 887258)	<b>17.99</b>	lfdm. 9.47



### Pfosten für Dichtzaun Lärchenton

Kiefer/Fichte, kdi-lärchenfarben, gehobelt, mit Kopfrundung.



ca. 9 x 9 x 190 cm lang (ZL 889141)	<b>23.99</b>	lfdm. 12.63
-------------------------------------	--------------	-------------



**Lärchen-Vierkantpfosten für Zaunserie „Bali“, „Rantum“, „Sanam“, „Xala“ und Bohlenzaun „Lärche rustikal“**  
Lärchenholz, vierseitig glatt gehobelt, Kanten gefast, naturbelassen.

ca. 9 x 9 x 95 cm lang (ZL 889069)	<b>19.99</b>	lfdm. 21.04
ca. 9 x 9 x 190 cm lang (ZL 887583)	<b>29.99</b>	lfdm. 15.78



**Pfosten für Zaunserie „Licata“, „Usedom farbig“, und „Valas farbig“**

Kiefer, pinienfarbig lasiert, gehobelt, mit Kopfrundung.

ca. 9 x 9 x 100 cm lang (ZL 887386)	<b>17.99</b>	lfdm. 17.99
ca. 9 x 9 x 190 cm lang (ZL 887387)	<b>24.99</b>	lfdm. 13.15

## Lasur und Farbe

Damit Du lange Freude an unseren farbig lasierten Zäunen hast, solltest Du sie zeitnah nachstreichen. Dies sollte bestenfalls direkt nach der Montage erledigt werden, spätestens jedoch – je nach Jahreszeit und Witterung – nach 3 bis 6 Monaten. Wir empfehlen dafür Lasuren oder Deckfarben aus unserem Markt. Wir bieten unsere Reinholzprodukte naturbelassen, druckimprägniert oder farbig vorbehandelt an. Unser geschultes Fachpersonal berät Dich gerne direkt beim Kauf der Zäune bei der Auswahl der passenden Pflegematerialien.

Für das Streichen haben wir einige praktische Tipps zusammengestellt:

**Material:** Anstrichstoffe, die auf Lösungsmitteln basieren, können mit einem Pinsel mit Naturborsten gestrichen werden. Solche, die mit Wasser verdünnt werden, hingegen mit Kunststoff-Borsten. Diese beiden Mittel solltest Du NICHT mischen, um Schäden und mangelhafte Streichergebnisse zu vermeiden.

**Vorbereitung:** Rühre die Farbe vom Boden des Behälters beginnend gründlich durch. Die Lasur kann je nach Holz unterschiedliche Endfarben annehmen, teste sie daher an einer unauffälligen Stelle des Holzes und beobachte die Farbtonentwicklung.

**Streichen:** Um Materialansammlungen zu vermeiden, solltest Du den Pinsel immer nur halb in die Lasur eintauchen. So erhältst Du ein gleichmäßiges Streichbild.

**Holzbehandlung:** Schleife nach dem ersten Grundanstrich die Holzflächen mit feiner Körnung leicht ab. Dies sollte in Faserrichtung erfolgen. Damit werden nach dem ersten Anstrich die hochgestellten Holzfasern wieder geglättet.



### Hobelware

Kiefer, kesseldruckimprägniert, gehobelt.



ca. 60 x 60 x 3000 mm (32 ZL 887026)	<b>19.99</b>	lfdm. 6.66
ca. 45 x 90 x 3000 mm (30 ZL 887025)	<b>19.99</b>	lfdm. 6.66
ca. 24 x 155 x 3000 mm (36 ZL 887071)	<b>17.99</b>	lfdm. 5.99
ca. 22,5 x 90 x 3000 mm (50 ZL 887021)	<b>9.99</b>	lfdm. 3.33
ca. 22,5 x 45 x 3000 mm (100 ZL 887020)	<b>4.99</b>	lfdm. 1.66

## Praktisch – der Gartenbaukasten

Ein vielseitiges Programm zum Selbermachen – für Do-it-yourself-Gartenspaß. Es umfasst eine große Auswahl an Kanthölzern, Brettern und Latten. Mit etwas Geschick entstehen daraus Blumenkübel, Gartenmöbel, Kinderspielgeräte, Pergolen, Zäune und vieles mehr. Die Abmessungen sind so gewählt, dass alle Hölzer in den Breiten und Höhen optimal miteinander zu kombinieren sind.

Trau Dich und setz Deine Gartenholzideen in die Tat um. Das Material dazu haben wir in einer großen Auswahl für Dich.

### Douglasien-Gartenbauholz

Douglasienholz, vierseitig glatt gehobelt, Kanten gefast, naturbelassen.



ca. 70 x 70 x 3000 mm (48 ZL 887465)	<b>24.99</b>	lfdm. 8.33
--------------------------------------	--------------	------------

### Rhombusprofil

Douglasie, naturbelassen, vierseitig glatt gehobelt, Kanten gerundet.



ca. 24 x 68 x 2000 mm (ZL 889142)	<b>7.58</b>	lfdm. 3.79
ca. 24 x 68 x 3000 mm (ZL 889143)	<b>11.37</b>	lfdm. 3.79



Rhombusprofil Douglasie



Weitere Informationen  
und Zaunbaukasten-  
elemente findest Du auf:  
[www.wunderwerk1964.de](http://www.wunderwerk1964.de)

## Modern im Design: Alu-Rhombuszäune

Die Rhombusprofile werden abwechselnd mit Abstandsstege zwischen die Alu-Pfosten montiert. Absolutes Qualitätsmerkmal: Sämtliche Stege sind ebenfalls aus pulverbeschichtetem Aluminium und halten so genauso dauerhaft wie die übrigen Systemteile. Lästiges Streichen entfällt. Alle nötigen Bauteile sind inklusive.

Dreiseitiger Alu-Pfosten, 68 x 68 mm,  
mit beiliegenden Abdeckblenden.

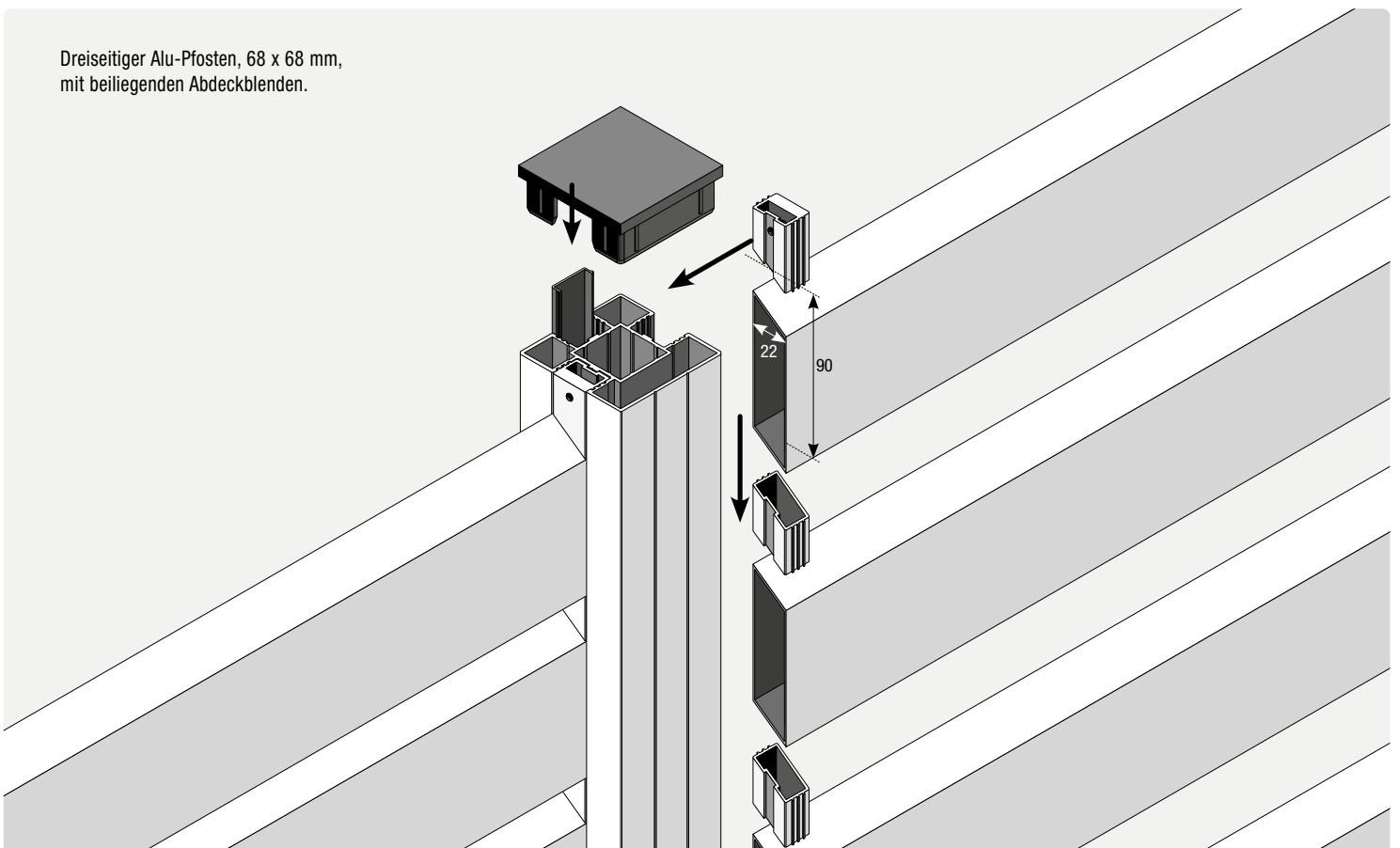

Unendlich anbaubar – auch über Eck

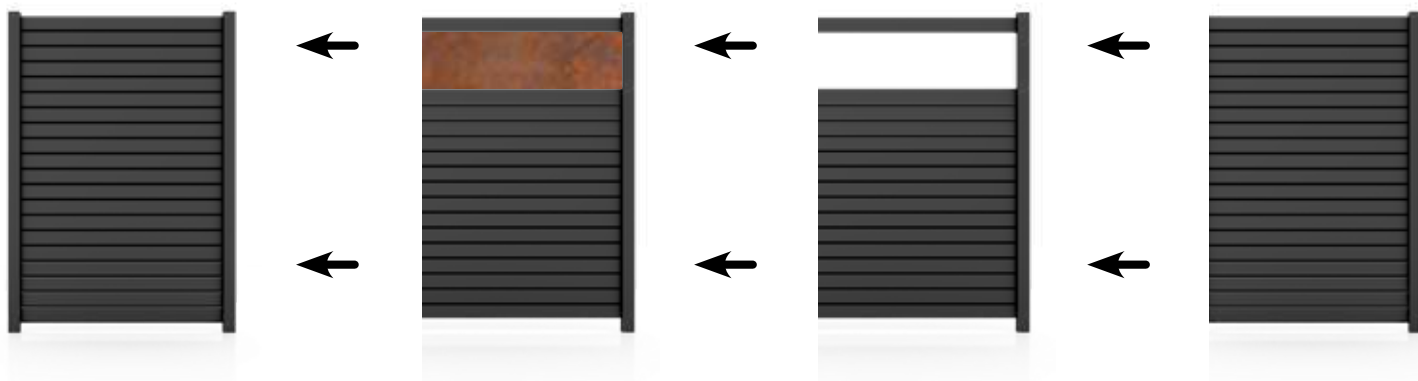

Aluminium in drei Farben

Pfosten, Paneele und Stege mit Pulverbeschichtung in RAL 7016 Anthrazit Struktur, RAL 9016 Verkehrsweiß Struktur oder Grau Struktur, alle Farben preisgleich

Zwei Glas-Sorten

Stabiles Einscheiben-Sicherheits-Glas mit Siebdruck satiniert oder Motivdruck



Alu-Rhombuszäune ohne Glas



Alle Bauteile inklusive	Komplettzäune			Anbauzäune		
	1242 mm	1842 mm	2442 mm	1242 mm	1842 mm	2442 mm
Breite Achsmaß Zaun	1242 mm	1842 mm	2442 mm	1242 mm	1842 mm	2442 mm
Inkl. Pfosten / Anker / Abdeckkappen	2 / 2 / 2			1 / 1 / 1		
Inkl. Rhombus-Paneele	20			20		
Breite Paneele	1200 mm	1800 mm	2400 mm	1200 mm	1800 mm	2400 mm
Aluminium mit Farbe Anthrazit Struktur	(Art.Nr. 21100)	(Art.Nr. 21112)	(Art.Nr. 21124)	(Art.Nr. 21103)	(Art.Nr. 21115)	(Art.Nr. 21127)
Aluminium mit Farbe Verkehrsweiß Struktur	(Art.Nr. 21104)	(Art.Nr. 21116)	(Art.Nr. 21128)	(Art.Nr. 21107)	(Art.Nr. 21119)	(Art.Nr. 21131)
Aluminium mit Farbe Grau Struktur	(Art.Nr. 21108)	(Art.Nr. 21120)	(Art.Nr. 21132)	(Art.Nr. 21111)	(Art.Nr. 21123)	(Art.Nr. 21135)
Preis je Zaun	<b>672.35</b>	<b>815.15</b>	<b>1.018.65</b>	<b>502.20</b>	<b>645.00</b>	<b>848.80</b>

Alu-Rhombuszäune mit Glas



Alle Bauteile inklusive	Komplettzäune				Anbauzäune	
	1242 mm	2484 mm	1842 mm	3684 mm	1242 mm	1842 mm
Breite Achsmaß Zaun	1242 mm	2484 mm	1842 mm	3684 mm	1242 mm	1842 mm
Inkl. Pfosten / Anker / Abdeckkappen	2 / 2 / 2	3 / 3 / 3	2 / 2 / 2	3 / 3 / 3	1 / 1 / 1	1 / 1 / 1
Inkl. Rhombus-Paneele	16	32	16	32	16	16
Inkl. Glasstreifen, Höhe 312 mm, 8 mm dick	1	2	1	2	1	1
Breite Paneele/Glas in mm	1200 mm	1200 mm	1800 mm	1800 mm	1200 mm	1800 mm
Mit ESG						
Glasstreifen vollflächig satiniert, Dekor 84						
Aluminium mit Farbe Anthrazit Struktur	(Art.Nr. 21136)	(Art.Nr. 21137)	(Art.Nr. 21160)	(Art.Nr. 21161)	(Art.Nr. 21139)	(Art.Nr. 21163)
Aluminium mit Farbe Verkehrsweiß Struktur	(Art.Nr. 21140)	(Art.Nr. 21141)	(Art.Nr. 21164)	(Art.Nr. 21165)	(Art.Nr. 21143)	(Art.Nr. 21167)
Aluminium mit Farbe Grau Struktur	(Art.Nr. 21144)	(Art.Nr. 21145)	(Art.Nr. 21168)	(Art.Nr. 21169)	(Art.Nr. 21147)	(Art.Nr. 21171)
Preis je Zaun	<b>672.35</b>	<b>1.174.55</b>	<b>815.15</b>	<b>1.460.15</b>	<b>502.20</b>	<b>645.00</b>
Glas: Farbiger Motivdruck, D 46/21 Cortenstahl						
Aluminium mit Farbe Anthrazit Struktur	(Art.Nr. 21148)	(Art.Nr. 21149)	(Art.Nr. 21172)	(Art.Nr. 21173)	(Art.Nr. 21151)	(Art.Nr. 21175)
Aluminium mit Farbe Verkehrsweiß Struktur	(Art.Nr. 21152)	(Art.Nr. 21153)	(Art.Nr. 21176)	(Art.Nr. 21177)	(Art.Nr. 21155)	(Art.Nr. 21179)
Aluminium mit Farbe Grau Struktur	(Art.Nr. 21156)	(Art.Nr. 21157)	(Art.Nr. 21180)	(Art.Nr. 21181)	(Art.Nr. 21159)	(Art.Nr. 21183)
Preis je Zaun	<b>677.15</b>	<b>1.248.35</b>	<b>852.05</b>	<b>1.545.85</b>	<b>539.10</b>	<b>693.80</b>



### WPC-Bohlenzaun „Dius“

Bohlen aus WPC, ca. 9 x 115 mm, im Farbton Anthrazit, Riegel aus Aluminium blank anodisiert, ca. 14 x 70 mm, **edelstahlverschraubt**. Zaunmontage nur mit dem „Dius“-Alu-Zubehör zulässig. **Nicht ständig im Programm.**



1



2

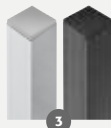

3

**1** **Grundelement gerade\*** (ZL 888479) **89.99**

ca. B 180 x H 180 cm

**2** **Aluminium-T-Beschlag, blank** (ZL 888481) **12.99**

6er-Set, für verdeckte Montage, inkl. Schrauben

**3** **Alu-Pfosten mit PVC-Kern,** Alu blank (888483) **49.99**  
ca. 6,8 x 6,8 x 185 cm, Anthrazit (888485)  
zum Aufschrauben

**3** **Alu-Pfosten mit PVC-Kern,** Alu blank (888484) **59.99**  
ca. 6,8 x 6,8 x 265 cm, Anthrazit (888486)  
zum Einbetonieren

\* Für die Montage eines Zaunfeldes sind sechs Aluminium-T-Beschläge erforderlich. Die Zaunelemente können nur mit dem Riegel quer montiert werden. Beachte zwingend die Montageanleitung!

## #gartenwelten

### EIN MODERNER WPC-SICHTSCHUTZ KOMBINIERT ZEITLOSES DESIGN MIT PRAKTISCHER FUNKTIONALITÄT

WPC (Wood-Plastic-Composite) vereint die natürliche Optik von Holz mit der Robustheit von Kunststoff, wodurch der Sichtschutz besonders langlebig und pflegeleicht ist. Er trotz Witterungseinflüssen wie Regen und UV-Strahlen, ohne zu verblassen oder zu splintern. Ich liebe die klare Linienführung und die große Auswahl an Farben und Designs, sie machen den WPC-Sichtschutz ideal für meine moderne Terrasse. So schaffst Du dir Privatsphäre und ein stilvolles Ambiente in einem.

**Für laue Sommerabende: WPC-Sichtschutzelemente, die sich z.B. mit einer Lichtleiste aufwerten lassen findest Du ab Seite 35.**







„Ibiza“ Alu, Bicolor Weiß/blank

**WPC-Bohlenzaun „Ibiza“, Alu blank**

Bohlen aus WPC, ca. 9 x 115 mm, im Farbton Anthrazit, Braun oder Bicolor Weiß/blank, Riegel aus Aluminium blank anodisiert, ca. 13 x 70 mm, **edelstahlverschraubt. Nicht ständig im Programm.**

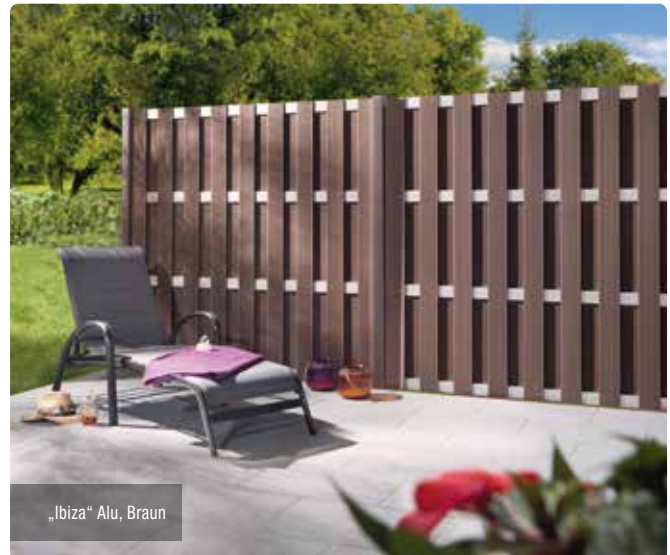

„Ibiza“ Alu, Braun

1	<b>Grundelement*</b> ca. B 180 x H 180 cm	Anthrazit Braun Bicolor Weiß/blank	(ZL 888454) (ZL 888455) (ZL 888590)	<b>119.00</b>
2	<b>Zwischenelement*</b> ca. B 90 x H 180 cm	Anthrazit Braun Bicolor Weiß/blank	(ZL 88400665) (ZL 88400667) (ZL 888591)	<b>99.99</b>
3	<b>Abschlusselement*</b> ca. B 90 x H 180/90 cm	Anthrazit Braun Bicolor Weiß/blank	(ZL 88400666) (ZL 88400668) (ZL 888592)	<b>99.99</b>
4	<b>Alu-Pfosten mit</b> Holzkern/Kunststoffkern ca. 6,8 x 6,8 x 185 cm	Anthrazit Braun Alu blank	(ZL 887927) (ZL 887929) (ZL 887463)	<b>49.99</b>
5	<b>Alu-Pfosten mit</b> Holzkern/Kunststoffkern ca. 6,8 x 6,8 x 265 cm, zum Einbetonieren	Anthrazit Braun Alu blank	(ZL 887928) (ZL 887930) (ZL 887318)	<b>59.99</b>
6	<b>Aluminium</b> <b>T-Beschlagset</b> 8er-Set, für verdeckte Montage, inkl. Schrauben	Anthrazit Braun Alu blank	(ZL 887933) (ZL 887934) (ZL 889103)	<b>19.99</b>
7	<b>Pfostenträger</b> Für Pfosten 185 cm	ca. 8 x 16 x 30 cm, feuerverzinkt, zum Aufschrauben	(ZL 887937)	<b>19.99</b>

\* Zaunmontage nur mit dem „Ibiza“-Alu-Zubehör zulässig.  
Für die Montage eines Zaunfeldes sind 8 Aluminium-T-Beschläge erforderlich. Die Zaunelemente können nur mit dem Riegel quer montiert werden. Beachte zwingend die Montageanleitung!

**Was ist WPC?**

Wood Plastic Composite = Holz-Kunststoff-Gemisch sieht echtem Holz sehr ähnlich, ist aber viel wetterresistenter und daher ideal im Außenbereich einsetzbar.

- Verbundwerkstoff aus Holzpartikeln, Kunststoff und Additiven (Zusätzen)
- UV-beständig und lange farbtintensiv
- reduzierte Feuchtigkeitsaufnahme und wasserabweisend
- sehr resistent gegen Pilz- und Insektenbefall
- splitter- und astfrei
- glatte Oberfläche
- besonders pflegeleicht
- coextrudiertes WPC ist zudem mit einer extra Schutzschicht ausgestattet, die oft mit einer täuschend echten Holzmaserung versehen wird

**WPC-Bohlenzaun „Ibiza“, Alu pulverbeschichtet**

Bohlen aus WPC, ca. 9 x 115 mm, im Farbton Anthrazit, Braun oder Bicolor Weiß/Anthrazit, Riegel aus Aluminium pulverbeschichtet, ca. 13 x 70 mm, **edelstahlverschraubt. Nicht ständig im Programm.**

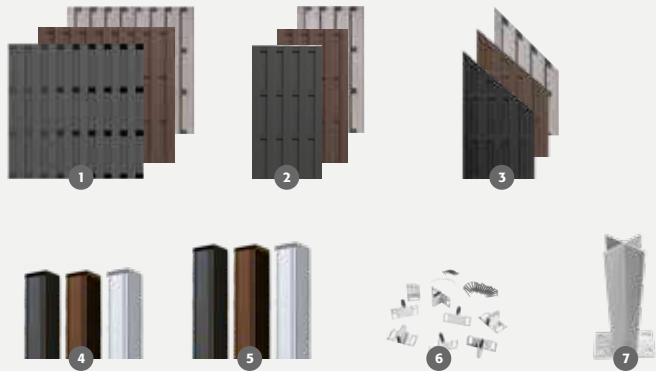

1	<b>Grundelement*</b> ca. B 180 x H 180 cm	Anthrazit Braun Bicolor Weiß/Anthrazit	(ZL 887634) (ZL 885383) (ZL 888587)	<b>119.00</b>
2	<b>Zwischenelement*</b> ca. B 90 x H 180 cm	Anthrazit Braun Bicolor Weiß/Anthrazit	(ZL 88400223) (ZL 88400225) (ZL 888588)	<b>99.99</b>
3	<b>Abschlusselement*</b> ca. B 90 x H 180/90 cm	Anthrazit Braun Bicolor Weiß/Anthrazit	(ZL 88400224) (ZL 88400226) (ZL 888589)	<b>99.99</b>
4	<b>Alu-Pfosten</b> mit Holzkern/Kunststoffkern ca. 6,8 x 6,8 x 185 cm	Anthrazit Braun Alu blank	(ZL 887927) (ZL 887929) (ZL 887463)	<b>49.99</b>
5	<b>Alu-Pfosten</b> mit Holzkern/Kunststoffkern ca. 6,8 x 6,8 x 265 cm, zum Einbetonieren	Anthrazit Braun Alu blank	(ZL 887928) (ZL 887930) (ZL 887318)	<b>59.99</b>
6	<b>Aluminium T-Beschlagset</b> 8er-Set, für verdeckte Montage, inkl. Schrauben	Anthrazit Braun Alu blank	(ZL 887933) (ZL 887934) (ZL 889103)	<b>19.99</b>
7	<b>Pfostenträger</b> Für Pfosten 185 cm	ca. 8 x 16 x 30 cm, feuerverzinkt, zum Aufschrauben	(ZL 887937)	<b>19.99</b>

\* Zaunmontage nur mit dem „Ibiza“-Alu-Zubehör zulässig.

Für die Montage eines Zaunfeldes sind 8 Aluminium-T-Beschläge erforderlich. Die Zaunelemente können nur mit dem Riegel quer montiert werden. Beachte zwingend die Montageanleitung!

**Aluminium-Rhombuszaun „Katepos“**

Leisten aus Aluminium im Farbton Anthrazit. Leistenhöhe ca. 75 mm, ca. 20 mm stark. Flexibles Baukastensystem zum Erstellen von Sichtschutzwänden. Leisten-Set, ca. B 179 x H 90 cm, 20 mm stark. **Nicht ständig im Programm.** Notwendiges Zubehör findest Du auf Seite 37.

12er-Leisten-Set,  
Leistenhöhe ca. 75 mm  
(ZL 888600)

**179.00**

Rechenbeispiel:  
Preis für ein Element, ca. 180 x 180 cm  
(2 Zaunfeld-Sets) **358.00**



„Turino“ Anthrazit, senkrecht 150 mm



„Turino“ Bicolor Weiß, waagrecht 300 mm



**Flexi Fence „Turino“**

Bohlen aus WPC im Farbton Anthrazit, Steingrau, Braun, Bicolor Weiß oder Bicolor Braun. Flexibles Baukastensystem zum Erstellen von Sichtschutzwänden. **Nicht ständig im Programm.** Passendes Zubehör findest Du auf Seite 37.

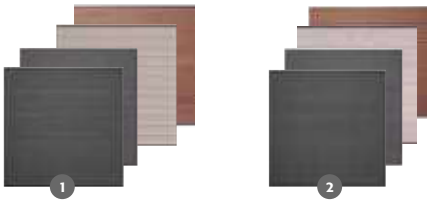

<b>1</b>	<b>6er-Bohlenset*</b>	ca. 179 x 90 cm, 20 mm stark Bohle ca. H 150 mm	Anthrazit (ZL 888456) Steingrau (ZL 888035) Bicolor Weiß (ZL 885385) Bicolor Braun (ZL 888558)	<b>89.99</b>
<b>2</b>	<b>3er-Bohlenset*</b>	ca. 179 x 90 cm, 20 mm stark Bohle ca. H 300 mm	Anthrazit (ZL 888458) Steingrau (ZL 888459) Bicolor Weiß (ZL 888531) Bicolor Braun (ZL 888559)	<b>89.99</b>

\* Für eine Zaunhöhe von ca. 180 cm werden zwei Bohlensets benötigt. Die Zaunhöhe und -breite sind variabel. Durch das Kürzen der Bohlen bestimmst Du die Breite und durch die Anzahl der Bohlen die Höhe Deiner Zäune. Das System ist für eine maximale Zaunhöhe von ca. 180 cm ausgelegt.



„Turino“ coextrudiert, Beige 150 mm



„Turino“ coextrudiert, Grau, 150 mm mit Einzeltor

**Flexi Fence „Turino“**

Bohlen aus WPC coextrudiert, im Farbton Dekor Bangkirai, Dekor Grau oder Beige. Flexibles Baukastensystem zum Erstellen von Sichtschutzwänden. **Nicht ständig im Programm.** Passendes Zubehör findest Du auf Seite 37.



<b>1</b>	<b>6er-Bohlenset*</b>	ca. 179 x 90 cm, 20 mm stark Bohle ca. H 150 mm	Dekor Bangkirai (ZL 888385) Dekor Grau (ZL 888463) Beige (ZL 888583)	<b>99.99</b>
<b>2</b>	<b>WPC-Steckzaun-Einzeltor</b>	ca. 98 x 180 cm, Rahmen inkl. Beschlagsatz, Drückergarnitur PZ-Schloss und Torpfostenverstärkung (ohne Füllungen und Pfosten)	Alu pulvb. Anthra. (ZL 888502) Alu blank anod. (ZL 888503)	<b>249.00</b>

\* Für eine Zaunhöhe von ca. 180 cm werden zwei Bohlensets benötigt. Die Zaunhöhe und -breite sind variabel. Durch das Kürzen der Bohlen bestimmst Du die Breite und durch die Anzahl der Bohlen die Höhe Deiner Zäune. Das System ist für eine maximale Zaunhöhe von ca. 180 cm ausgelegt.

**Flexi Fence „Turino“ Rhombusoptik**

Bohlen aus WPC in Rhombusoptik Anthrazit und Rhombusoptik Steingrau oder aus coextrudiertem WPC in Rhombusoptik Grau und Rhombusoptik Silber-Beige. Bohlenhöhe ca. 150 mm, ca. 20 mm stark. Flexibles Baukastensystem zum Erstellen von Sichtschutzwänden. **Nicht ständig im Programm.** Bohlen-Set\*, ca. B 179 x H 90 cm, 20 mm stark. Notwendiges Zubehör findest Du auf der nebenstehenden Seite.



„Turino“ Rhombusoptik, Anthrazit



Rechenbeispiel:  
Preis für ein Element, ca. 180 x 180 cm  
(2 Zaunfeld-Sets + 1 Start- und  
Abschlussleisten-Set) **199.97**

**1 Ger-Bohlenset\***, Anthrazit (ZL 888597) **89.99**  
Bohlen ca. H 150 mm Steingrau (ZL 888596)



Rechenbeispiel:  
Preis für ein Element, ca. 180 x 180 cm  
(2 Zaunfeld-Sets + 1 Start- und  
Abschlussleisten-Set) **219.97**

**2 Ger-Bohlenset\***, Grau (ZL 888598) **99.99**  
Bohlen ca. H 150 mm, Silber-Beige (ZL 888599)  
Coextrudiert



„Turino“ Rhombusoptik, Coextrudiert Silber-Beige

\* Für eine Zaunhöhe von ca. 180 cm werden zwei Bohlensets und ein Start- und Abschlussleisten-Set benötigt. Die Zaunhöhe und -breite sind variabel. Durch das Kürzen der Bohlen bestimmst Du die Breite und durch die Anzahl der Bohlen die Höhe Deiner Zäune. Das System ist für eine maximale Zaunhöhe von ca. 180 cm ausgelegt.



„Turino“ Schwedenprofil, Steingrau



„Turino“ Aluminium, Anthrazit mit Designleisten Blank anodisiert

**Flexi Fence „Turino“ Schwedenprofil**

Bohlen aus WPC in Anthrazit und Steingrau. Bohlenhöhe ca. 150 mm, ca. 20 mm stark. Flexibles Baukastensystem zum Erstellen von Sichtschutzwänden. **Nicht ständig im Programm.** Bohlen-Set\*, ca. B 179 x H 90 cm, 20 mm stark.



Rechenbeispiel:  
Preis für ein Element, ca. 180 x 180 cm  
(2 Zaunfeld-Sets + 1 Start- und  
Abschlussleisten-Set) **199.97**

**1 Ger-Bohlenset\***, Anthrazit (ZL 888594) **89.99**  
Bohlen ca. H 150 mm Steingrau (ZL 888595)

\* Für eine Zaunhöhe von ca. 180 cm werden zwei Bohlensets und ein Start- und Abschlussleisten-Set benötigt. Die Zaunhöhe und -breite sind variabel. Durch das Kürzen der Bohlen bestimmst Du die Breite und durch die Anzahl der Bohlen die Höhe Deiner Zäune. Das System ist für eine maximale Zaunhöhe von ca. 180 cm ausgelegt. Notwendiges Zubehör findest Du auf der nebenstehenden Seite.

**Flexi Fence „Turino“ Aluminium**

Bohlen aus Aluminium im Farbton Anthrazit. Bohlenhöhe ca. 150 mm, ca. 20 mm stark. Flexibles Baukastensystem zum Erstellen von Sichtschutzwänden. **Nicht ständig im Programm.** Bohlen-Set\*, ca. B 179 x H 90 cm, 20 mm stark.



Rechenbeispiel:  
Preis für ein Element, ca. 180 x 180 cm  
(2 Zaunfeld-Sets + 1 Start- und  
Abschlussleisten-Set) **317.99**

**1 Ger-Bohlenset\***, Anthrazit (ZL 888593) **179.00**  
Bohlen ca. H 150 mm

**2 Designleisten für Turino, 2er-Set** Anthrazit (ZL 888603) **19.99**  
Ca. H 12 x B 1790 mm, 20 mm stark Blank anodisiert (ZL 888602)

\* Für eine Zaunhöhe von ca. 180 cm werden zwei Bohlensets und ein Start- und Abschlussleisten-Set benötigt. Die Zaunhöhe und -breite sind variabel. Durch das Kürzen der Bohlen bestimmst Du die Breite und durch die Anzahl der Bohlen die Höhe Deiner Zäune. Das System ist für eine maximale Zaunhöhe von ca. 180 cm ausgelegt.

## Zubehör für Flexi Fence „Turino“

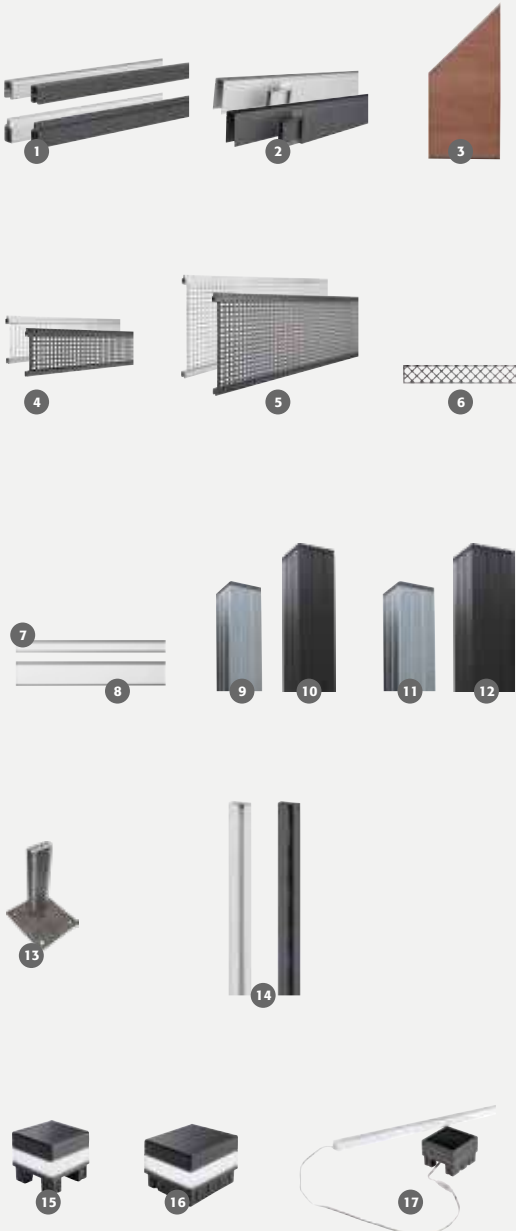

### Tip

Falls die Einzelteile Deiner Zaunanlage aus unterschiedlichen Holz-Chargen stammen, mische die Profile im Zaun durch. So fallen kleine Unterschiede in der Optik weniger auf.

\* Für eine Zaunhöhe von ca. 180 cm werden zwei Bohlensets benötigt. Die Zaunhöhe und -breite sind variabel. Durch das Kürzen der Bohlen bestimmst Du die Breite und durch die Anzahl der Bohlen die Höhe Deiner Zäune. Das System ist für eine maximale Zaunhöhe von ca. 180 cm ausgelegt.

\*\* Bei einer Senkrechtverlegung der Bohlen, werden 2 Sets und ein Brett oder ein Design-Inlay benötigt, um eine volle Breite von 180 cm zu erreichen!

\*\*\* Bausatz zur Erstellung eines Abschlusselements von ca. 90 cm Breite. Dazu wird ein Bohlen-Set benötigt und bauseits zugeschnitten.

1	<b>Start- und Abschlussleisten-Set</b>	ca. L 180 x B 2 x H 2,5 cm Alu, inkl. Fixierung	Blank anodisiert Anthrazit	(ZL 888467) (ZL 888036)	<b>19.99</b>
2	<b>Senkrecht-Start- und Abschlussleisten-Set**</b>	ca. L 180 cm Alu, inkl. Fixierung	Blank anodisiert Anthrazit	(ZL 888469) (ZL 888468)	<b>49.99</b>
3	<b>Start- und Abschlussleisten-Set***</b>	für Abschlusselement 90 x 180/90 cm	Blank anodisiert Anthrazit	(ZL 888567) (ZL 888566)	<b>39.99</b>
4	<b>Design-Inlay</b>	ca. L 179 x B 2 x H 15 cm, Alu	Blank anodisiert Anthrazit	(ZL 888037) (ZL 888471)	<b>49.99</b>
5	<b>Design-Inlay</b>	ca. L 179 x B 2 x H 30 cm, Alu	Blank anodisiert Anthrazit	(ZL 888470) (ZL 888472)	<b>89.99</b>
6	<b>Design-Inlay</b>	ca. L 179 x B 2 x H 30 cm, Alu, mit Rankgitterfüllung	Anthrazit	(ZL 888568)	<b>49.99</b>
7	<b>Design-Inlay</b>	ca. L 179 x B 2 x H 15 cm, Alu, mit Milchglasfüllung	Anthrazit	(ZL 888569)	<b>49.99</b>
8	<b>Design-Inlay</b>	ca. L 179 x B 2 x H 30 cm, Alu, mit Milchglasfüllung	Anthrazit	(ZL 888570)	<b>89.99</b>
9	<b>Alu-Pfosten</b> 3-seitig verwendbar, inkl. Abdeckschienen	ca. 6,8 x 6,8 x 180 cm, zum Aufschrauben (ohne Pfostenträger)	Blank anodisiert Anthrazit	(ZL 888019) (ZL 888024)	<b>49.99</b>
10	<b>Alu-Pfosten</b> 3-seitig verwendbar, inkl. Abdeckschienen	ca. 8,8 x 8,8 x 180 cm, zum Aufschrauben (ohne Pfostenträger)	Blank anodisiert Anthrazit	(ZL 889106) (ZL 889104)	<b>69.99</b>
11	<b>Alu-Pfosten</b> 3-seitig verwendbar, inkl. Abdeckschienen	ca. 6,8 x 6,8 x 265 cm, zum Einbetonieren	Blank anodisiert Anthrazit	(ZL 885322) (ZL 887627)	<b>69.99</b>
12	<b>Alu-Pfosten</b> 3-seitig verwendbar, inkl. Abdeckschienen	ca. 8,8 x 8,8 x 265 cm, zum Einbetonieren	Blank anodisiert Anthrazit	(ZL 889107) (ZL 889105)	<b>89.99</b>
13	<b>Pfostenträger</b>	ca. 15 x 17 x 23 cm, für Alu-Pfosten zum Aufschrauben		(ZL 888030)	<b>29.99</b>
14	<b>Aluminium Wandanschlussprofil</b>	ca. 200 x 6,8 x 2,5 cm	Blank anodisiert Anthrazit	(ZL 886329) (ZL 886330)	<b>39.99</b>
15	<b>LED-Pfostenleuchte</b> inkl. Solarpaneel	ca. B 6,8 x T 6,8 cm		(ZL 888473)	<b>39.99</b>
16	<b>LED-Pfostenleuchte</b> inkl. Solarpaneel	ca. B 8,8 x T 8,8 cm		(ZL 888474)	<b>49.99</b>
17	<b>LED-Pfostenlichtleiste</b> inkl. Solarpaneel	Leiste für Einsatz in Pfostennutte		(ZL 888539)	<b>99.99</b>
18	<b>Lichtleistenadapter</b> (o. Abb.)	Adapter für Solarpanel der Lichtleiste, für Pfosten 8,8 x 8,8 cm		(ZL 888522)	<b>49.99</b>



Wandanschlussprofil, Anthrazit

**Flexi Fence „Donatus“**

Bohlen aus WPC im Farbton Steingrau oder Anthrazit. Leisten Alu blank. Komplett-Set, inkl. Alu-Leisten. (Ohne Pfosten und Pfostenträger.) **Nicht ständig im Programm.**

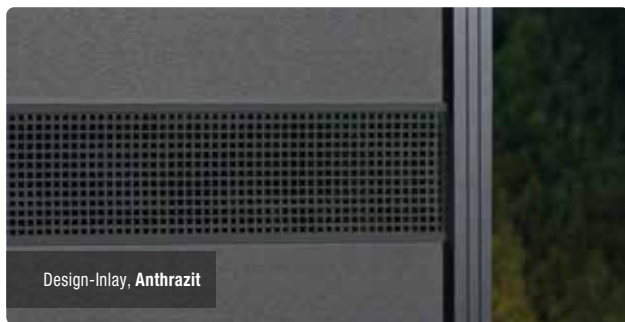
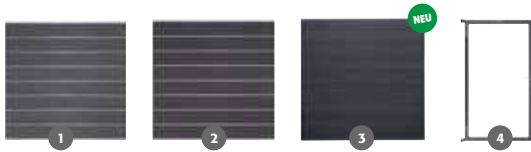

**Zubehör für Flexi Fence „Donatus“**



1	<b>8er-Bohlenset*</b> Komplett-Set, inkl. Start- und Abschlussleiste und Distanzleisten. (Ohne Pfosten und Pfostenträger.)	ca. 180 x 180 cm, à 20 x 200 mm	Steingrau/ Alu blank	(ZL 888018)	<b>199.00</b>
2		ca. 180 x 180 cm, à 20 x 200 mm	Anthrazit/ Alu blank	(ZL 888466)	<b>199.00</b>
3		ca. 180 x 180 cm, à 20 x 200 mm	Coextrudiert	(ZL 888605)	<b>199.00</b>
4	<b>WPC-Steckzaun-Einzeltor</b> ca. 98 x 180 cm, Rahmen inkl. Beschlagsatz, Drückergarnitur PZ-Schloss und Torpfostenverstärkung (ohne Füllungen und Pfosten)		Alu pulvb. Anthrazit	(ZL 888502)	<b>249.00</b>
			Alu blank anodisiert	(ZL 888503)	
5	<b>Design-Inlay</b>	ca. H 20 x L 180 cm	Alu blank Anthrazit	(ZL 889108) (ZL 889109)	<b>69.99</b>
6	<b>Alu-Pfosten</b> 3-seitig verwendbar, inkl. Abdeckschienen	ca. 6,8 x 6,8 x 180 cm, zum Aufschrauben (ohne Pfostenträger)	Blank anodisiert Anthrazit	(ZL 888019) (ZL 888024)	<b>49.99</b>
7	<b>Alu-Pfosten</b> 3-seitig verwendbar, inkl. Abdeckschienen	ca. 8,8 x 8,8 x 180 cm, zum Aufschrauben (ohne Pfostenträger)	Blank anodisiert Anthrazit	(ZL 889106) (ZL 889104)	<b>69.99</b>
8	<b>Alu-Pfosten</b> 3-seitig verwendbar, inkl. Abdeckschienen	ca. 6,8 x 6,8 x 265 cm, zum Einbetonieren	Blank anodisiert Anthrazit	(ZL 885322) (ZL 887627)	<b>69.99</b>
9	<b>Alu-Pfosten</b> 3-seitig verwendbar, inkl. Abdeckschienen	ca. 8,8 x 8,8 x 265 cm, zum Einbetonieren	Blank anodisiert Anthrazit	(ZL 889107) (ZL 889105)	<b>89.99</b>
10	<b>Pfostenträger</b>	ca. 15 x 17 x 23 cm, für Alu-Pfosten zum Aufschrauben		(ZL 888030)	<b>29.99</b>
11	<b>LED-Pfostenleuchte</b> inkl. Solarpaneel	ca. B 6,8 x T 6,8 cm		(ZL 888473)	<b>39.99</b>
12	<b>LED-Pfostenleuchte</b> inkl. Solarpaneel	ca. B 8,8 x T 8,8 cm		(ZL 888474)	<b>49.99</b>
13	<b>LED-Lichtleiste</b> inkl. Solarpaneel	für Pfosten 6,8 x 6,8 cm		(ZL 888475)	<b>99.99</b>
14	<b>LED-Pfostenlichtleiste</b> inkl. Solarpaneel	Leiste für Einsatz in Pfostennutte		(ZL 888539)	<b>99.99</b>
14	<b>Lichtleistenadapter</b> (o. Abb.)	Adapter für Solarpanel der Lichtleiste, für Pfosten 8,8 x 8,8 cm		(ZL 888522)	<b>49.99</b>

\* Für eine Zaunhöhe von ca. 180 cm wird 1 Komplett-Set benötigt. „Donatus“ in ca. B 97 x H 200 cm auf Anfrage erhältlich.



1	<b>8er-Bohlenset*</b> Komplett-Set, inkl. Start- und Abschlussleiste und Distanzleisten. (Ohne Pfosten und Pfostenträger.)	ca. 180 x 180 cm, à 20 x 200 mm	Steingrau/Alu Anthrazit	(ZL 888465)	<b>199.00</b>
2	<b>8er-Bohlenset*</b> Komplett-Set, inkl. Start- und Abschlussleiste und Distanzleisten. (Ohne Pfosten und Pfostenträger.)	ca. 180 x 180 cm, à 20 x 200 mm	Anthrazit/Alu Anthrazit	(ZL 888464)	<b>199.00</b>
3	<b>8er-Bohlenset*</b> Komplett-Set, inkl. Start- und Abschlussleiste und Distanzleisten. (Ohne Pfosten und Pfostenträger.)	ca. 180 x 180 cm, à 20 x 200 mm	Bicolor Weiß/Alu Anthrazit	(ZL 888532)	<b>199.00</b>

\* Für eine Zaunhöhe von ca. 180 cm wird 1 Komplett-Set benötigt. „Donatus“ in ca. B 97 x H 200 cm auf Anfrage erhältlich.



#### Flexi Fence „Donatus“

Bohlen aus WPC im Farbton Steingrau, Anthrazit oder Bicolor Weiß. Leisten pulverbeschichtet Anthrazit. Komplett-Set, inkl. Alu-Leisten. (Ohne Pfosten und Pfostenträger.) **Nicht ständig im Programm.**





„Moglia“ Bicolor Weiß/Rahmen Anthrazit, Pfosten in Alu Anthrazit



„Moglia“ Anthrazit/Rahmen Alu blank, Pfosten in Alu blank



„Moglia“ Anthrazit/Rahmen Anthrazit, Pfosten in Alu blank

### WPC-Dichtzaun „Moglia“

Bohlen aus WPC, Rahmen, ca. 40 x 62 mm. Im Farbton Bicolor Weiß mit Rahmen Anthrazit, Anthrazit mit Rahmen Anthrazit oder im Farbton Anthrazit mit Rahmen Alu blank, **edelstahlverschraubt. Nicht ständig im Programm.**



1	<b>Grundelement gerade*</b>	ca. B 180 x H 180 cm	Bicolor Weiß/Rahmen Anthrazit** (ZL 888555)	<b>199.00</b>
			Anthrazit/Rahmen Anthrazit (ZL 884878)	
			Anthrazit/Rahmen Alu blank (ZL 884874)	
2	<b>Grundelement schmal</b>	ca. B 90 x H 180 cm	Bicolor Weiß/Rahmen Anthrazit** (ZL 888556)	<b>179.00</b>
			Anthrazit/Rahmen Anthrazit (ZL 884879)	
			Anthrazit/Rahmen Alu blank (ZL 884875)	
3	<b>Abschluss-element</b>	ca. B 90 x H 180/93 cm	Bicolor Weiß/Rahmen Anthrazit** (ZL 888557)	<b>179.00</b>
			Anthrazit/Rahmen Anthrazit (ZL 885343)	
			Anthrazit/Rahmen Alu blank (ZL 884215)	
4	<b>Alu-Pfosten mit Holzkern</b>	ca. 6,8 x 6,8 x 185 cm, zum Aufschräuben	Alu blank (ZL 887463)	<b>49.99</b>
			Alu Anthrazit (ZL 887927)	
5	<b>Alu-Pfosten mit Holzkern</b>	ca. 6,8 x 6,8 x 265 cm, zum Einbetonieren	Alu blank (ZL 887318)	<b>59.99</b>
			Alu Anthrazit (ZL 887928)	
6	<b>Pfostenträger für Pfosten 185 cm</b>	ca. 8 x 16 x 30 cm, zum Aufschräuben	Feuerverzinkt (ZL 887937)	<b>19.99</b>
7	<b>Befestigungsset</b>	Ger-Set, Befestigungswinkel, inkl. Schrauben	Alu blank (ZL 887544)	<b>16.99</b>
			Alu Anthrazit (ZL 888040)	

\* Für die Montage eines Zaunfeldes sind 6 Zaunhalter erforderlich. Beachte zwingend die Montageanleitung!  
\*\* Elemente in Bicolor Weiß/Rahmen Anthrazit nur solange der Vorrat reicht.



**Rollzaun „Haselnuss“\***

Handgespalten, naturbelassene Haselnuss, Staketenabstand ca. 7 - 8 cm, Verbindung aus verzinktem Draht. Montage mit 3 cm Bodenfreiheit empfehlenswert. **Abgabe nur in ganzen Rollen.** Passende Pfosten findest Du auf Seite 28.

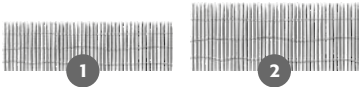

**Haselnuss-Zauntor**

Tore aus handbearbeiteter Haselnuss, naturbelassen, aus ca. 20 - 30 x 50 - 75 mm Halbrundriegeln, entrindet, inkl. Beschläge.

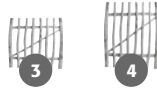

\* Montage mit 3 cm Bodenabstand empfehlenswert.



Rollzaun Haselnuss-Zauntor

1	<b>Rolle</b>	á ca. B 500 x H 90 cm (ZL 884854)	<b>Rolle 49.95</b> lfdm. 9.99
2	<b>Rolle</b>	á ca. B 500 x H 120 cm (ZL 888038)	<b>Rolle 59.95</b> lfdm. 11.99
3	<b>Zauntor</b>	ca. B 100 x H 90 cm (ZL 888386)	<b>119.00</b>
4	<b>Zauntor</b>	ca. B 100 x H 120 cm (ZL 888387)	<b>129.00</b>

**Rollzaun „Haselnuss“**

Haselnuss naturbelassen, handgespalten, Maße H 180 x B 200 cm. Staketenstärke ca. 4,5 cm, Staketenabstand 3 - 4 cm mit 4 Drahtreihen, Verbindung aus verzinktem Draht. **Abgabe nur in ganzen Rollen.** Passende Pfosten findest Du auf Seite 28. (ZL 888606)

**Rolle 99.99**  
lfdm. 49.99



Rollzaun Haselnuss, 180 cm Höhe

**NEU**

**Rancherzaunbohle**

Kiefer/Fichte sägerau, kesseldruckimprägniert grün.  
Bohle ca. H 15/25 x L 240 cm, ca. 2,4 cm stark.  
Passende Pfosten findest Du auf Seite 28.  
(50 ZL 884144)

Bohle **11.99****Rancherzaunbohle**

Lärche natur, Bohle ca. H 8/20 x L 200 cm,  
ca. 1,7 cm stark. Passende Pfosten findest Du  
auf Seite 28.  
(50 ZL 889066)

Bohle **14.99****Vorgartenzaun gerade und geschwungen**

Kiefer/Fichte, kesseldruckimprägniert, Staketen ca. 19 x 90 mm, Köpfe gerundet, edelstahlgemagelt.

<b>1</b>	<b>Element gerade</b>	ca. B 180 x H 85 cm	(ZL 884151)	<b>29.99</b>
<b>2</b>	<b>Einzeltür gerade</b>	ca. B 100 x H 85 cm	(ZL 884059)	<b>69.99</b>
<b>3</b>	<b>Element gerade</b>	ca. B 180 x H 100 cm	(ZL 884149)	<b>39.99</b>
<b>4</b>	<b>Einzeltür gerade</b>	ca. B 100 x H 100 cm	(ZL 884049)	<b>79.99</b>
<b>5</b>	<b>Element geschwungen</b>	ca. B 180 x H 71/85 cm	(ZL 884171)	<b>29.99</b>
<b>6</b>	<b>Einzeltür geschwungen</b>	ca. B 100 x H 90/100 cm	(ZL 884177)	<b>69.99</b>
<b>7</b>	<b>Pfosten mit Kopfrundung, gehobelt</b>	ca. 9 x 9 x 95 cm	(ZL 887255)	<b>9.99</b>
<b>8</b>	<b>Pfosten mit Kopfrundung, gehobelt</b>	ca. 9 x 9 x 120 cm	(ZL 887256)	<b>12.99</b>

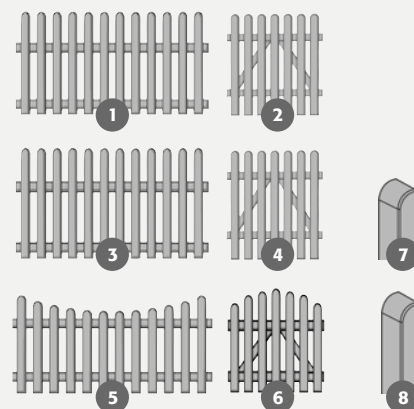

**Vorgartenzaun „Bamberg“**

Kiefer/Fichte, farbig lasiert in Pinie, Staketen  
ca. 19 x 90 mm, Köpfe gerundet, edelstahlgenagelt.



<b>1</b>	<b>Element</b> ca. B 180 x H 85 cm	(ZL 884453)	<b>39.99</b>
<b>2</b>	<b>Einzeltür</b> ca. B 100 x H 85 cm	(ZL 884454)	<b>79.99</b>
<b>3</b>	<b>Pfosten</b> mit Kopfrundung, gehobelt, ca. 9 x 9 x 100 cm	(ZL 887386)	<b>17.99</b>



Vorgartenzaun „Sanam“

**Vorgartenzaun „Sanam“**

Moderne Sandwichbauweise, Lärche naturbelassen,  
edelstahlgenagelt.



<b>1</b>	<b>Element</b>	ca. B 180 x H 80 cm	(ZL 888562)	<b>49.99</b>
<b>2</b>	<b>Einzeltür</b>	ca. B 100 x H 80 cm	(ZL 888563)	<b>79.99</b>
<b>3</b>	<b>Pfosten</b> mit Kopfrundung, gehobelt	ca. 9 x 9 x 95 cm	(ZL 889069)	<b>19.99</b>





Weiden-Beetbegrenzung, ca. B 120 x H 40/55 cm

**Weiden-Beetbegrenzung**

Weide geölt, geflochten.

ca. B 120 x H 20/35 cm  
(50 ZL 884806)Element **9.99**ca. B 120 x H 40/55 cm  
(30 ZL 888521)Element **16.99****Mini-Staketenzaun**Kiefer/Fichte, kesseldruckimprägniert, montagefertiges Element, ca. B 100 x H 25/50 cm.  
(ZL 888536)Element **6.99****Mini-Staketenzaun Lärche**Lärche naturbelassen, montagefertiges Element, ca. B 112 x H 25/50 cm.  
(ZL 888601)Element **9.99****Rollzaun „Haselnuss Mini“**Handgespalten, naturbelassene Haselnuss, Staketenabstand ca. 3 - 4 cm, Verbindung aus verzinktem Draht. **Abgabe nur in ganzen Rollen.** Rolle à L 200 x H 28/45 cm.  
(40 ZL 886245)Rolle **19.99**  
lfdm. 9.99

## Info

## Montageservice: Aufbau Gartenhäuser &amp; Carports

Handwerkliches Geschick, langjährige Erfahrung und ein fundiertes Fachwissen. Unsere Montageprofis sorgen dafür, dass Du lange Freude an Deinem neuen Gartenhaus, Carport, Gartenzaun und Sichtschutz hast. Nähere Informationen zu den Montageleistungen unserer Handwerkspartner erhaltst Du von unseren Fachverkäufern.

## Baurecht im Garten

Wer im Garten eine bauliche Maßnahme vornehmen möchte, sollte Baurecht und Abstände beachten, denn viele Bauten im eigenen Garten erfordern je nach Art und Größe eine Baugenehmigung. Wofür eine Baugenehmigung verlangt wird, regelt die jeweilige Landesbauordnung, aber auch Vorgaben der Kommunen können eine Rolle spielen. Der Bau eines Gartenhauses oder eines Carports hängt oftmals von den Ausmaßen und dem Fundament ab. In vielen Regionen sind Gartenhäuser, die ein Fundament haben oder auf einer Bodenplatte stehen und eine bestimmte Raummeterzahl überschreiten, genehmigungspflichtig. Allerdings ist nicht die Grundfläche, sondern der umbaute Raum ausschlaggebend. Offene Fragen sollten frühzeitig mit dem Bauamt geklärt werden, wobei in der Regel mündliche Bauvoranfragen gebührenfrei sind. Zum Bauamtsbesuch sind Lagepläne und Zeichnungen mitzubringen, um Fragen zu klären: Wie viel Platz steht für den Bau zur Verfügung? Kann vorhandener Baumbestand entfernt werden? Welcher Raum auf dem Grundstück ist nutzbar? Den Bauanträgen müssen Lageplan, Baubeschreibung, verschiedene Ansichten und ein Grundriss beigelegt sein.



## Fassauna

Nordisches und naturbelassenes Fichtenholz, Ca. Ø 220 x 294 cm, Außenwandbohlen ca. 42 mm, Vorder- und Rückwand ca. 28 mm, Saunatur aus 8 mm gehärtetem Glas mit beidseitigem Holzknäuf, zwei Sitzgelegenheiten im überdachten Eingangsbereich, Saunabänke innen (200 cm lang) sowie das Ofenschutzgeländer sind aus Espenholz gefertigt, zwei runde Lüftungsgitter, Fußboden-Rost innen und im Sitzbereich außen, Lagerhölzer aus tauchimprägniertem Leimholz, ausreichend für vier Personen. Ohne Ofen und Dachschildeln. (ZL 558013)

ab **2.699.00**

## Passende Dachschildeln

Schwarz, Karton für 3 m<sup>2</sup>, Bedarf 5 Kartons. (27500066)

**34.47**

## Saunaofen elektrisch Sentiotec 190 (o. Abb.)

Schwarz, Ca. 41 x 29 x 65 cm, Leistung 9 kW mit Steuerung. (ZL 558014)

**349.00**

## Finnische Saunasteine Olivin Diabas (o. Abb.)

Körnung ca. 5 – 10 cm, ca. 20 kg/Box (ZL 558015)

**27.99**

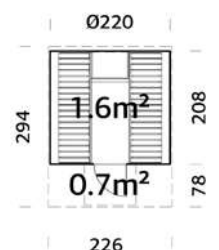



**Elementhaus „Nyland“ Pultdach**

Fichte naturbelassen, Sockelmaß ca. B 170 x T 120 cm, H 198 cm, **14 mm Wandstärke**. Inkl. Fußboden und Doppeltür aus Vollholz, Dach aus OSB-Platten, ohne Dachpappe.  
(ZL 881828)

ab **349.00**

Bedarf Dachpappe: 1 Rolle à 10 m.

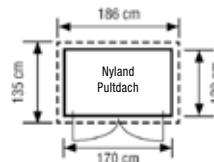

**Elementhaus „Nyland“ Satteldach**

Fichte naturbelassen, Sockelmaß ca. B 170 x T 120 cm, H 218 cm, **14 mm Wandstärke**. Inkl. Fußboden und Doppeltür aus Vollholz, Dach aus OSB-Platten, ohne Dachpappe.  
(ZL 881367)

ab **349.00**

Bedarf Dachpappe: 1 Rolle à 10 m.  
Bedarf Bitumenschindeln: 2 Pakete à 3 m².

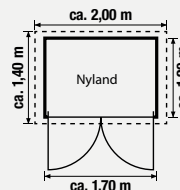

**Blockbohlenhaus „Inn“**

Nordisches Nadelholz naturbelassen oder farbbehandelt, Sockelmaß ca. B 200 x T 200 cm, ca. H 235 cm. **28 mm Wandstärke**. Tür mit Echtglas und Sprossen. Inkl. Fußboden, ohne Dachpappe.

Naturbelassen (ZL 881909) ab **999.00**

Carbongrau (ZL 881943)

Schwedenrot (ZL 881945)

Lichtgrau (ZL 881944)

Grüngrau (ZL 88100140) ab **1.499.00**

Bedarf Dachpappe: 1 Rolle à 10 m.  
Bedarf Bitumenschindeln: 3 Pakete à 3 m².



Carbongrau

Schwedenrot

Lichtgrau

Grüngrau



*Auch direkt farbbehandelt erhältlich*

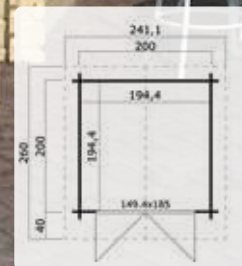

„Inn“ naturbelassen

**Tipp**

Das Haus „Inn“ ist auch farbbehandelt erhältlich. Die hochwertige OSMO Farbe bietet optimalen Schutz gegen alle Witterungseinflüsse, UV-Strahlung und Alterung. Das Haus ist ausschließlich außen gefärbt. Fenster, Türen und die Blende sind weiß abgesetzt. So erhältst Du ein farbvorbehandeltes Gartenhaus, ohne selbst aufwendig zu streichen.

**Blockbohlenhaus „Melbourne“**

Fichte naturbelassen, Sockelmaß ca. B 250 x T 200, H 240 cm, **19 mm Wandstärke**. Doppeltür mit Echtglas und Sprossen. Inkl. Fußboden, ohne Dachpappe. (ZL 881938)

ab **999.00**

Bedarf Dachpappe: 2 Rollen à 10 m.

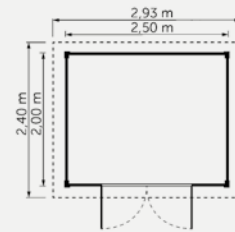
**Blockbohlenhaus „Kubus“**

Fichte naturbelassen, Sockelmaß ca. B 300 x T 300 cm, H 239 cm, **28 mm Wandstärke**. Schiebetür aus Aluminium mit Lichtausschnitten, vollverglast mit Echtglas. Inkl. Fußboden, ohne Dachpappe. (ZL 881939)

ab **2.699.00**

Bedarf Dachpappe: 2 Rollen à 10 m.

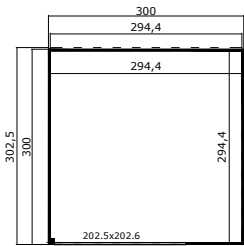
**Blockbohlenhaus „Kubus 2“**

Fichte naturbelassen, Sockelmaß ca. B 400 x T 300 cm, H 239 cm, **28 mm Wandstärke**. Schiebetür aus Aluminium mit Lichtausschnitten, vollverglast mit Echtglas. Inkl. Fußboden, ohne Dachpappe. (ZL 881396)

ab **3.299.00**

Bedarf Dachpappe: 2 Rollen à 10 m.

**Passender Anbau für „Kubus 2“**

ca. B 300 x T 300 cm, H 239 cm (ZL 881397)

ab **1.199.00**

Bedarf Dachpappe: 2 Rollen à 10 m.

**NEU**

„Kubus 2“ mit Anbau



„Kubus 2“



„Kubus 2“ mit Zusatzfenster

**Zusatzfenster für „Kubus 2“**

raumhoch, ca. B 60 x H 180 cm (ZL 881398)

**599.00**

**„Malta 1“**

Sockelmaß ca. B 300 x T 200 x H 217/188 cm.  
(ZL 881383)

ab **1.299.00**

Bedarf Dachpappe: 2 Rollen à 10 m.

**Passender Anbau für „Malta 1“**

Ca. B 190 x T 192 cm.  
(ZL 881692)

ab **449.00**

Bedarf Dachpappe: 1 Rolle à 10 m.

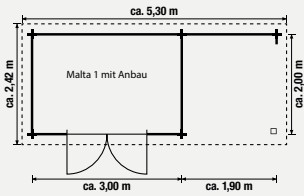
**Blockbohlenhaus-Serie „Malta“**

Fichte naturbelassen, **28 mm Wandstärke**. Doppeltür mit  
Echtglas und Sprossen. Inkl. Fußboden, ohne Dachpappe.

**„Malta 2“**

Sockelmaß ca. B 300 x T 250 x H 217/188 cm.  
(ZL 881384)

ab **1.399.00**

Bedarf Dachpappe: 2 Rollen à 10 m.

**Passender Anbau für „Malta 2“**

Ca. B 190 x T 242 cm.  
(ZL 881693)

ab **499.00**

Bedarf Dachpappe: 1 Rolle à 10 m.

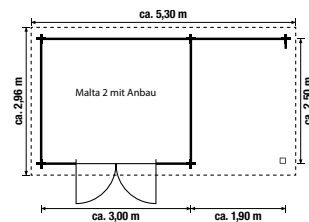





„Malta 3“, mit Anbau ca. 290 cm

**Blockbohlenhaus „Malta 3“**

Fichte naturbelassen, **28 mm Wandstärke**. Doppeltür mit Echtglas und Sprossen.  
Inkl. Fußboden, ohne Dachpappe.

**„Malta 3“**

Sockelmaß ca. B 292 x T 292 x H 217/188 cm.  
(ZL 881511)

ab **1.499.00**

Bedarf Dachpappe: 2 Rollen à 10 m.

**Passende Anbauten für „Malta 3“**

Ca. B 190 x T 292 cm.  
(ZL 881512)

ab **549.00**

Bedarf Dachpappe: 1 Rolle à 10 m.

Ca. B 290 x T 292 cm.  
(ZL 881513)

ab **799.00**

Bedarf Dachpappe: 2 Rollen à 10 m.

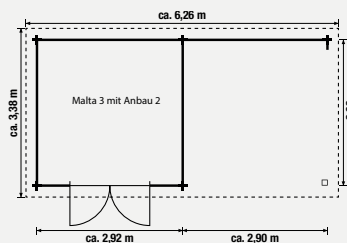
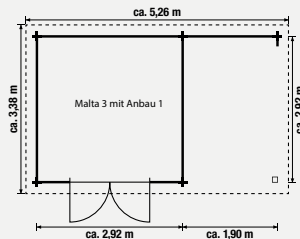
**„Malta 4“**

Sockelmaß ca. B 392 x T 292 x H 217/188 cm.  
(ZL 881694)

ab **1.999.00**

Bedarf Dachpappe: 2 Rollen à 10 m.

**Passender Anbau für „Malta 4“**

Ca. B 390 x T 292 cm.  
(ZL 881695)

ab **999.00**

Bedarf Dachpappe: 2 Rollen à 10 m.

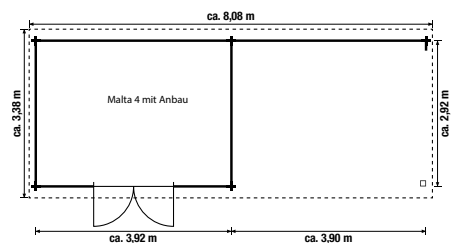

„Malta 4“, mit Anbau ca. 390 cm

**Blockbohlenhaus „Sydney 1“ Pultdach**

Nordisches Nadelholz naturbelassen, Sockelmaß ca. B 230 x T 230 cm, H 218/189 cm. **28 mm Wandstärke.** Doppeltür mit Echtglas und Sprossen. Ohne Fußboden und Dachpappe. (ZL 881506)

ab **999.00**

Bedarf Dachpappe: 1 Rolle à 10 m.

**Passender Fußboden für „Sydney“ (o. Abb.)**

Ca. B 230 x T 230 cm. (ZL 881507)

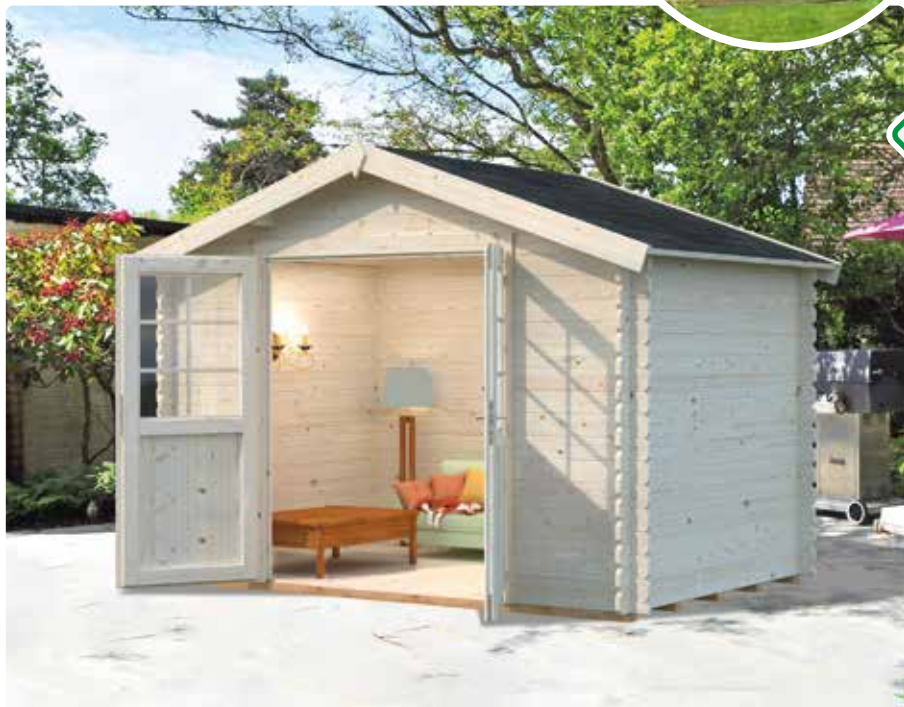
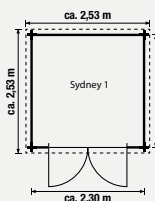
**199.00****Blockbohlenhaus „Cromwell“**

Fichte naturbelassen, Sockelmaß ca. B 300 x T 200 cm, H 235 cm, **28 mm Wandstärke.** Doppeltür mit Echtglas und Sprossen, inkl. Fußboden, ohne Dachpappe. (ZL 881738)

ab **1.199.00**

Bedarf Dachpappe: 2 Rollen à 10 m.

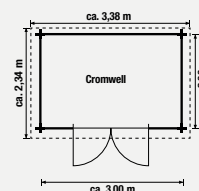
Bedarf Bitumenschindeln: 4 Pakete à 3 m<sup>2</sup>.**Blockbohlenhaus „Belmont“**

Nordisches Nadelholz naturbelassen, Sockelmaß ca. B 427 x T 280 cm, H 270 cm, Vordach ca. 50 cm. **34 mm Wandstärke.** Türen und Fenster mit Echtglas und Sprossen. 2 Räume mit Zwischenwand. Inkl. Fußboden, ohne Dachpappe. (ZL 881347)

ab **2.499.00**

Bedarf Dachpappe: 3 Rollen à 10 m.

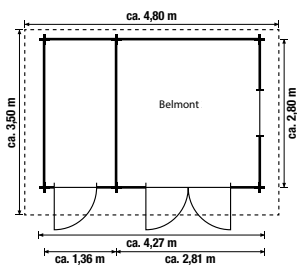
Bedarf Bitumenschindeln: 7 Pakete à 3 m<sup>2</sup>.

**Blockbohlenhaus „Australien“**

Nordisches Nadelholz naturbelassen, Sockelmaß ca. B 280 x T 280 cm, H 210 cm, Vordach ca. 40 cm, **28 mm Wandstärke**. Doppeltür mit Echtglas und Sprossen, inkl. Fußboden, ohne Dachpappe. (ZL 881358)

ab **1.299.00**

Bedarf Dachpappe: 2 Rollen à 10 m.  
Bedarf Bitumenschindeln: 4 Pakete à 3 m<sup>2</sup>.

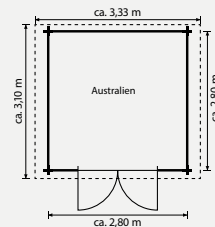
**Blockbohlenhaus „Australien“ Plus**

Nordisches Nadelholz naturbelassen, Sockelmaß 280 x 280 cm, H 240 cm, Vordach ca. 40 cm, **28 mm Wandstärke**. Doppeltür mit Echtglas und Sprossen. Erhöhte Ausführung mit zwei zusätzlichen Wandbohlen und einer höheren Tür. Inkl. Fußboden, ohne Dachpappe.

Naturbelassen (ZL 881395) ab **1.499.00**

Carbongrau (ZL 88100135)

Schwedenrot (ZL 88100136)

Lichtgrau (ZL 88100134)

Grüngrau (ZL 88100137) ab **2.099.00**

Bedarf Dachpappe: 2 Rollen à 10 m.  
Bedarf Bitumenschindeln: 4 Pakete à 3 m<sup>2</sup>.



Carbongrau

Schwedenrot

Lichtgrau

Grüngrau

**NEU**

*Auch direkt  
farbbehandelt  
erhältlich*

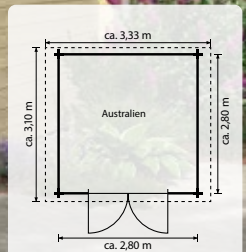
**WPC-Gartenhaus**

WPC, Farbe der Wandbohlen Hellgrau, Sockelmaß ca. B 200 x T 200 cm, ca. H 236 cm, **28 mm Wandstärke**. Doppeltür aus Aluminium mit Fenster aus Isolierglas. Dach aus Aluminium, weitere Dacheindeckung ist nicht erforderlich, ohne Fußboden. (ZL 881940)

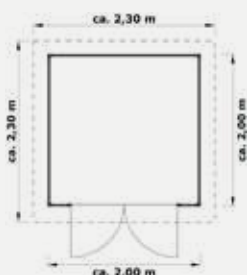
ab **1.799.00**

☉ Lieferzeit auf Anfrage





### Pultdachhaus „Modern“

Nordisches Nadelholz, farbbehandelt grau/weiß. Sockelmaß ca. ca. B 350 x T 250 cm, ca. H 350/250 cm, **28 mm Wandstärke**. Mit Doppeltür und Lichtausschnitten, vollverglast mit Echtglas. Inkl. Fußboden, ohne Dachpappe. (ZL 881908)

ab **1.999.00**

Bedarf Dachpappe: 2 Rollen à 10 m.

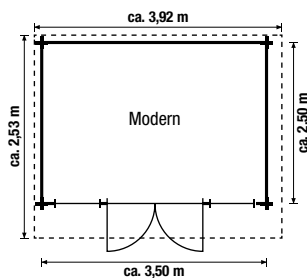

### Blockbohlenhaus „Belfi“

Fichte naturbelassen, Sockelmaß ca. B 427 x T 280 cm, H 235/202 cm, **28 mm Wandstärke**. Türen mit Echtglas und Sprossen, 2 Räume mit Zwischenwand. Inkl. Fußboden, ohne Dachpappe. (ZL 881494)

ab **2.199.00**

Bedarf Dachpappe: 2 Rollen à 10 m.

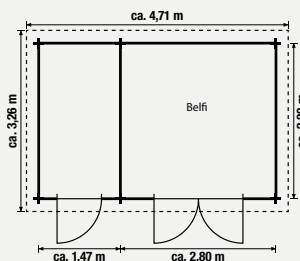

#gartenwelten

## BÜROJOB IM GRÜNEN?

Ich hab mir aus meinem Gartenhaus mein ganz persönliches Homeoffice gemacht. So kann ich nah bei meiner Familie sein und doch in Ruhe arbeiten. Eine funktionale Einrichtung und der Blick ins Grüne sorgen für eine gute Arbeitsatmosphäre.

Dein neuer Arbeitsplatz?



**Blockbohlenhaus „England“**

Fichte naturbelassen, **40 mm Wandstärke**.  
Mit Vordach, ca. 150 cm, Doppeltür und  
2 Doppelfenster mit Echtglas und Sprossen.  
Inkl. Fußboden, ohne Dachpappe.

**„England 1“ (o. Abb.)**

Sockelmaß ca. B 384 x T 284 cm, H 245 cm.  
(ZL 881464)

ab **2.499.00**

Bedarf Dachpappe: 4 Rollen à 10 m.  
Bedarf Bitumenschindeln: 8 Pakete à 3 m<sup>2</sup>.

**„England 2“**

Sockelmaß ca. B 384 x T 384 cm, H 245 cm.  
(ZL 881465)

ab **2.999.00**

Bedarf Dachpappe: 7 Rollen à 10 m.  
Bedarf Bitumenschindeln: 10 Pakete à 3 m<sup>2</sup>.



„England 2“

**Blockbohlenhaus „Karlskrona“ ☺**

Fichte naturbelassen, 5-eckig, Sockelmaß ca. B 300 x T 300 cm,  
H 246 cm. **40 mm Wandstärke**, Doppeltür und Fenster mit  
Echtglas und Sprossen. Ohne Fußboden und Dachpappe.  
(ZL 881612)

ab **2.499.00**

Bedarf Dachpappe: 2 Rollen à 10 m.  
Bedarf Bitumenschindeln: 6 Pakete à 3 m<sup>2</sup>.  
Bedarf Fußboden „Modular“: 3 Pakete.



*Noch vielseitiger  
nutzbar mit Anbau*

„Karlskrona“, mit Anbau

**Blockbohlenhaus „Karlskrona“ inkl. Anbau ☺**

Fichte naturbelassen, 5-eckig, gesamt ca. B 590 x T 300 cm,  
H 246 cm. **40 mm Wandstärke**, Doppeltür und Fenster mit  
Echtglas und Sprossen. Ohne Fußboden und Dachpappe.  
Anbau ca. B 290 x T 290 cm, links oder rechts anbaubar.  
(ZL 881732)

ab **3.299.00**

Bedarf Dachpappe: 5 Rollen à 10 m.  
Bedarf Bitumenschindeln: 12 Pakete à 3 m<sup>2</sup>.  
Bedarf Fußboden „Modular“: 3 Pakete.

**Fußbodenpaket „Modular“ (o. Abb.)**

3 m<sup>2</sup>.  
(ZL 881702)

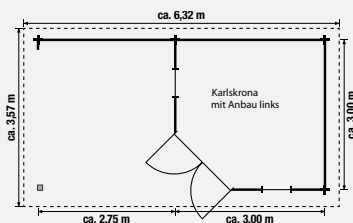
**169.00**

☺ Lieferzeit auf Anfrage

**Einzelcarport „Bremen“** ☹

Kiefer/Fichte, kesseldruckimprägniert, Einfahrtshöhe ca. 210 cm. Schneelast max. 85 kg pro m<sup>2</sup>.

Statisch erforderliche H-Pfostenanker, besonders schwer, 116/8/800 mm, feuerverzinkt. Nicht im Lieferumfang enthalten. (ZL 816510)

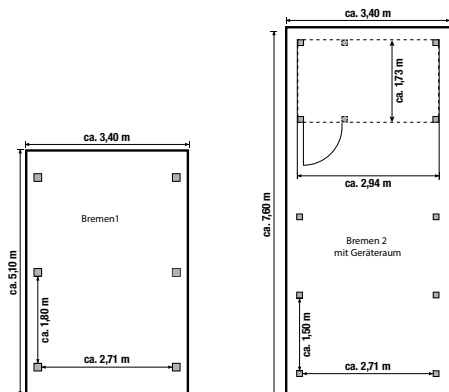

„Bremen 1“

**„Bremen 1“, Dach aus PVC Anthrazit**

Ca. B 340 x L 510 cm. Mit 6 Pfosten (ca. 11,5 x 11,5 x H 210 cm). (ZL 882158)

ab **999.00**

**„Bremen 1“, Dach Aluminium blank**

Ca. B 340 x L 510 cm. Mit 6 Pfosten (ca. 11,5 x 11,5 x H 210 cm). (ZL 882047)

ab **1.199.00**

**„Bremen 2“, Dach Aluminium blank**

Ca. B 340 x L 760 cm. Mit 10 Pfosten (ca. 11,5 x 11,5 x H 210 cm). (ZL 882048)

ab **1.699.00**



„Bremen 2“ mit Geräteraum

**Geräteraum für „Bremen 2“**

Bausatz, ca. B 294 x T 173 cm, Wandstärke 19 mm. Mit Einzeltür, Lichtband aus Acrylglas. (ZL 882049)

ab **849.00**

Statisch erforderliche H-Pfostenanker, schwer, 91/6/600 mm, feuerverzinkt. Nicht im Lieferumfang enthalten. (ZL 816040)

**Einzelcarport „Lübeck“ mit Satteldach** ☹

Kiefer/Fichte, kesseldruckimprägniert, Einfahrtshöhe ca. 210 cm. Schneelast max. 125 kg pro m<sup>2</sup>. Satteldach ohne Dachpappe.

Statisch erforderliche H-Pfostenanker, besonders schwer, 116/8/800 mm, feuerverzinkt. Nicht im Lieferumfang enthalten. (ZL 816510)

**„Lübeck 1“ mit Satteldach**

Ca. B 340 x L 510 cm. Mit 6 Pfosten (ca. 11,5 x 11,5 x H 210 cm). (ZL 882144)

ab **1.499.00**

Bedarf Dachpappe: 3 Rollen à 10 m.  
Bedarf Bitumenschindeln: 7 Pakete à 3 m<sup>2</sup>.

**„Lübeck 2“ mit Satteldach**

Ca. B 340 x L 760 cm. Mit 10 Pfosten (ca. 11,5 x 11,5 x H 210 cm). (ZL 882145)

ab **1.999.00**

Bedarf Dachpappe: 4 Rollen à 10 m.  
Bedarf Bitumenschindeln: 10 Pakete à 3 m<sup>2</sup>.

**Geräteraum für „Lübeck 2“**

Bausatz, ca. B 294 x T 173 cm, Wandstärke 19 mm. Mit Einzeltür, Lichtband aus Acrylglas. (ZL 882049)

ab **849.00**

Statisch erforderliche H-Pfostenanker, schwer, 91/6/600 mm, feuerverzinkt. Nicht im Lieferumfang enthalten. (ZL 816040)

☹ Lieferzeit auf Anfrage



„Lübeck 1“



„Lübeck 2“ mit Geräteraum

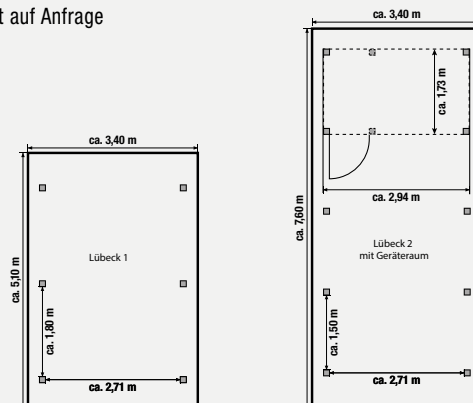



„Hamburg 1“ mit seitlichem Geräteraum



„Hamburg 1“



„Hamburg 2“ mit Geräteraum

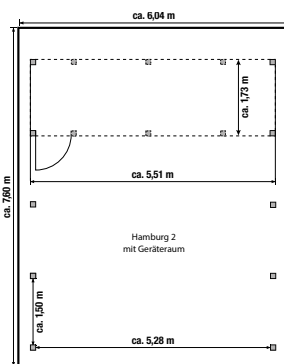
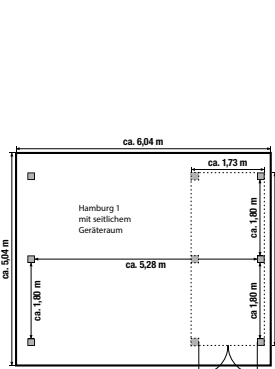

„Köln 2“ mit Geräteraum



„Köln 1“

**Doppelcarport „Köln“** ☺

Kiefer/Fichte, kesseldruckimprägniert, Einfahrtshöhe ca. 210 cm. Mit Dacheindeckung aus Aluminium, blank. Schneelast max. 85 kg pro m<sup>2</sup>.

Statisch erforderliche H-Pfostenanker, besonders schwer, 116/8/800 mm, feuerverzinkt. Nicht im Lieferumfang enthalten. (ZL 816510)

**„Köln 1“**

Ca. B 604 x L 504 cm. Mit 6 Pfosten (ca. 11,5 x 11,5 x H 210 cm) und 2 Leimholzbogen. (ZL 882140)

ab **2.199.00**

**„Köln 2“**

Ca. B 604 x L 760 cm. Mit 8 Pfosten (ca. 11,5 x 11,5 x H 210 cm) und 2 Leimholzbogen. (ZL 882141)

ab **2.999.00**

**Geräteraum für „Köln 2“** ☺

Bausatz, ca. B 551 x T 173 cm, Wandstärke 19 mm. Mit Einzeltür, Lichtband aus Acrylglas. (ZL 882056)

ab **1.199.00**

Statisch erforderliche H-Pfostenanker, schwer, 91/6/600 mm, feuerverzinkt. Nicht im Lieferumfang enthalten. (ZL 816040)

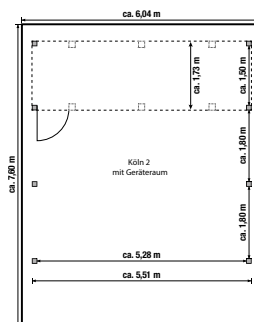
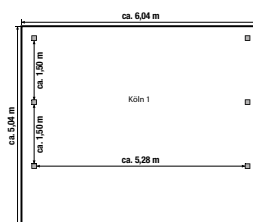

**Doppelcarport „Hamburg“** ☺

Kiefer/Fichte, kesseldruckimprägniert, Einfahrtshöhe ca. 210 cm. Schneelast max. 85 kg pro m<sup>2</sup>.

Statisch erforderliche H-Pfostenanker, besonders schwer, 116/8/800 mm, feuerverzinkt. Nicht im Lieferumfang enthalten. (ZL 816510)

**„Hamburg 1“, Dach aus PVC Anthrazit** ☺

Ca. B 604 x L 504 cm. Mit 6 Pfosten (ca. 11,5 x 11,5 x H 210 cm). (ZL 882142)

ab **1.699.00**

**„Hamburg 1“, Dach aus Aluminium blank**

Ca. B 604 x L 504 cm. Mit 6 Pfosten (ca. 11,5 x 11,5 x H 210 cm). (ZL 882130)

ab **1.999.00**

**Seitlicher Geräteraum für „Hamburg 1“** ☺

Ca. B 173 x T 395 cm, Wandstärke ca. 19 mm, mit Doppeltür. (ZL 882205)

ab **999.00**

**„Hamburg 2“, Dach aus Aluminium blank** ☺

Ca. B 604 x L 760 cm. Mit 10 Pfosten (ca. 11,5 x 11,5 x H 210 cm). (ZL 882055)

ab **2.799.00**

**Geräteraum für „Hamburg 2“** ☺

Bausatz, ca. B 551 x T 173 cm, Wandstärke 19 mm. Mit Einzeltür, Lichtband aus Acrylglas. (ZL 882056)

ab **1.199.00**

Statisch erforderliche H-Pfostenanker, schwer, 91/6/600 mm, feuerverzinkt. Nicht im Lieferumfang enthalten. (ZL 816040)

☺ Lieferzeit auf Anfrage



Wohnmobil-Einzelcarport „Bremen 2“

**Wohnmobil-Einzelcarport „Bremen“ \* ☺**

Kiefer/Fichte, kesseldruckimprägniert, Einfahrtshöhe ca. 293 cm. Schneelast max. 85 kg pro m<sup>2</sup>.

Statisch erforderliche H-Pfostenanker, besonders schwer, 116/8/800 mm, feuerverzinkt. Nicht im Lieferumfang enthalten. (ZL 816510)

**Wohnmobil-Einzelcarport „Bremen 1“ (o. Abb.) \***

**Dacheindeckung PVC Anthrazit**  
Ca. B 340 x L 510 cm. Mit 6 Pfosten  
(ca. 11,5 x 11,5 x H 290 cm).  
(ZL 882206)

ab **1.099.00**

**Wohnmobil-Einzelcarport „Bremen 1“ (o. Abb.) \***

**Dacheindeckung aus Aluminium, blank**  
Ca. B 340 x L 510 cm. Mit 6 Pfosten  
(ca. 11,5 x 11,5 x H 290 cm).  
(ZL 882207)

ab **1.299.00**

**Wohnmobil-Einzelcarport „Bremen 2“ \*  
Dacheindeckung aus Aluminium, blank**

Ca. B 340 x L 760 cm. Mit 10 Pfosten  
(ca. 11,5 x 11,5 x H 290 cm).  
(ZL 882208)

ab **1.799.00**

\* Eine Verkleidung der Pfostenzwischenräume mit Wandelementen oder Geräteräumen ist statisch nicht zulässig.

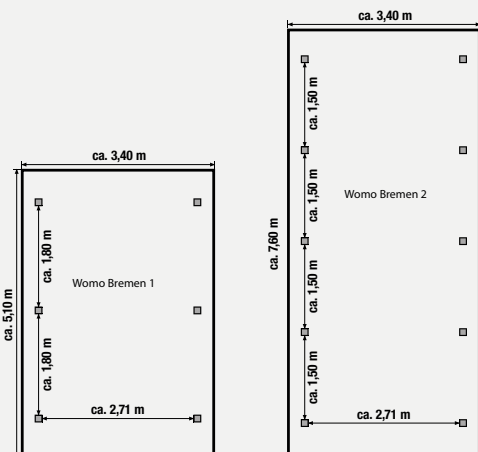

**Wohnmobil-Doppelcarport „Hamburg“ \* ☺**

Kiefer/Fichte, kesseldruckimprägniert, Einfahrtshöhe ca. 293 cm. Schneelast max. 85 kg pro m<sup>2</sup>.

Statisch erforderliche H-Pfostenanker, besonders schwer, 116/8/800 mm, feuerverzinkt. Nicht im Lieferumfang enthalten. (ZL 816510)

**Wohnmobil-Doppelcarport „Hamburg 1“ \*  
Dacheindeckung PVC Anthrazit (o. Abb.)**

Ca. B 604 x L 504 cm. Mit 6 Pfosten  
(ca. 11,5 x 11,5 x H 290 cm).  
(ZL 882209)

ab **1.799.00**

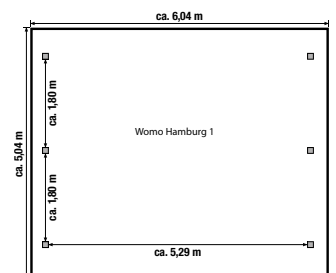

**Wohnmobil-Doppelcarport „Hamburg 1“ \*  
Dacheindeckung aus Aluminium, blank (o. Abb.)**

Ca. B 604 x L 504 cm. Mit 6 Pfosten  
(ca. 11,5 x 11,5 x H 290 cm).  
(ZL 882210)

ab **2.099.00**

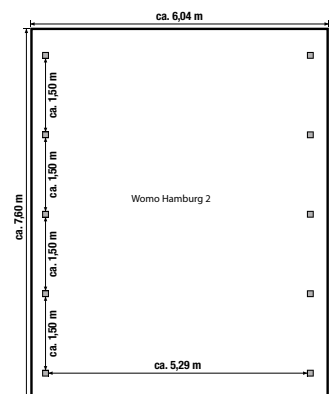

**Wohnmobil-Doppelcarport „Hamburg 2“ \*  
Dacheindeckung aus Aluminium, blank (o. Abb.)**

Ca. B 604 x L 760 cm. Mit 10 Pfosten  
(ca. 11,5 x 11,5 x H 290 cm).  
(ZL 882211)

ab **2.899.00**

☺ Lieferzeit auf Anfrage



**Einzelcarport „Nürnberg Modern 1“** ☹  
 Fichte naturbelassen. Ca. B 360 x T 510 cm.  
 Einfahrtshöhe ca. 210 cm. 6 Leimholz-Pfosten  
 (ca. 12 x 12 x H 210 cm) und Dacheindeckung  
 aus Holz, Schneelast max. 125 kg pro m<sup>2</sup>.  
 Ohne Dachpappe.  
 (ZL 882273)

ab **1.799.00**

Bedarf Dachpappe: 3 Rollen à 10 m.

**Wandelement für  
 „Nürnberg Modern 1“** ☹  
 Ca. B 168 x H 189 cm.  
 (ZL 882279)

**249.00**

Statisch erforderliche H-Pfostenanker,  
 besonders schwer, 121/8/800 mm, feuer-  
 verzinkt. Nicht im Lieferumfang enthalten.  
 (ZL 816709)

☹ Lieferzeit auf Anfrage

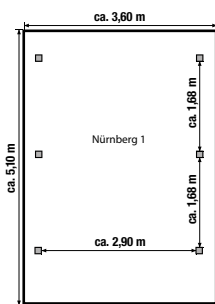
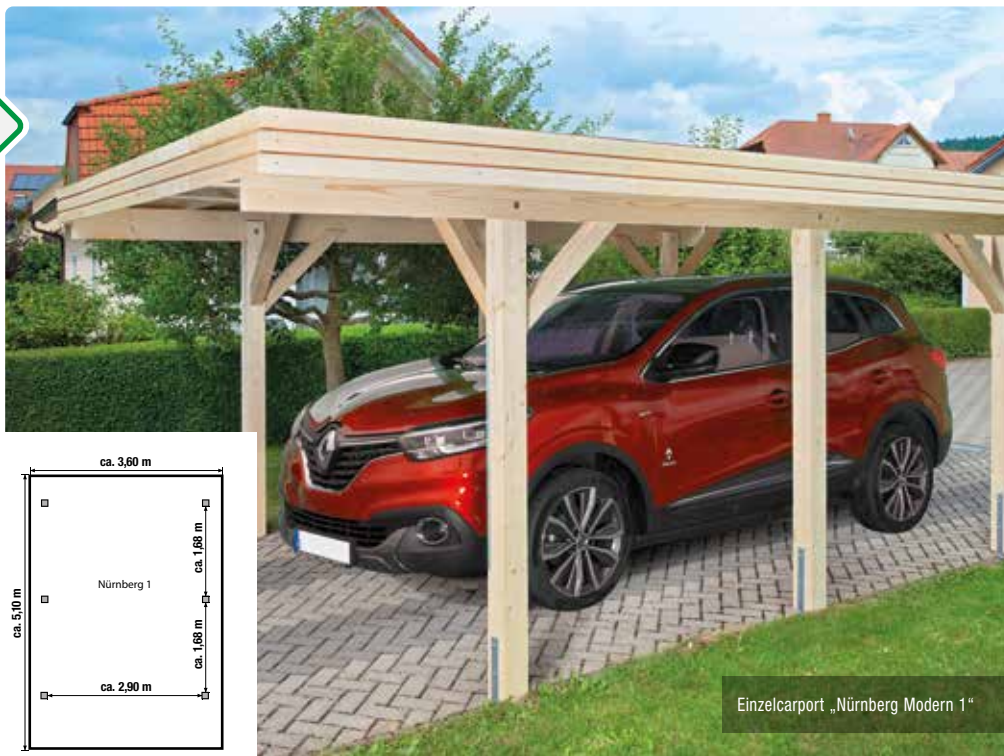

Einzelcarport „Nürnberg Modern 1“



*Mit Geräteraum  
 für mehr Stauraum*

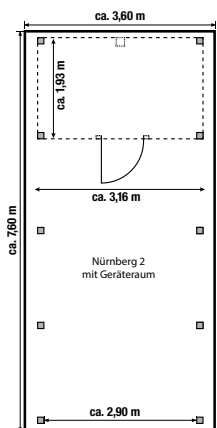

Einzelcarport „Nürnberg Modern 2“ mit Geräteraum

**Einzelcarport „Nürnberg Modern 2“** ☹  
 Fichte naturbelassen. Ca. B 360 x T 760 cm. Einfahrtshöhe  
 ca. 210 cm. 10 Leimholz-Pfosten (ca. 12 x 12 x H 210 cm)  
 und Dacheindeckung aus Holz, Schneelast max. 125 kg pro m<sup>2</sup>.  
 Ohne Dachpappe.  
 (ZL 882274)

ab **2.499.00**

Bedarf Dachpappe: 4 Rollen à 10 m.

Statisch erforderliche H-Pfostenanker, besonders schwer,  
 121/8/800 mm, feuerverzinkt. Nicht im Lieferumfang  
 enthalten. (ZL 816709)

**Wandelement für „Nürnberg Modern 2“** ☹  
 Ca. B 168 x H 189 cm.  
 (ZL 882279) **249.00**

**Geräteraum für „Nürnberg Modern 2“** ☹  
 Ca. B 316 x T 193 cm.  
 (ZL 882275) **1.299.00**

☹ Lieferzeit auf Anfrage

**Doppelcarport „Heidelberg Modern 1“ ☺**

Fichte naturbelassen. Ca. B 600 x T 510 cm. Einfahrtshöhe ca. 210 cm. 6 Leimholz-Pfosten (ca. 12 x 12 x H 210 cm) und Dacheindeckung aus Holz, Schneelast max. 125 kg pro m<sup>2</sup>. Ohne Dachpappe. (ZL 882276)

ab **2.799.00**

Bedarf Dachpappe: 5 Rollen à 10 m.

**Wandelement für „Heidelberg Modern 1“ ☺**

Ca. B 168 x H 189 cm. (ZL 882279)

**249.00**

Statisch erforderliche H-Pfostenanker, besonders schwer, 121/8/800 mm, feuerverzinkt. Nicht im Lieferumfang enthalten. (ZL 816709)

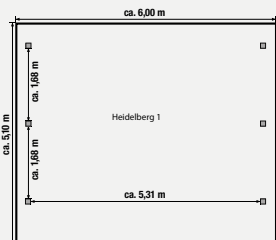

„Heidelberg 1“



„Heidelberg Modern 2“ mit Geräteraum

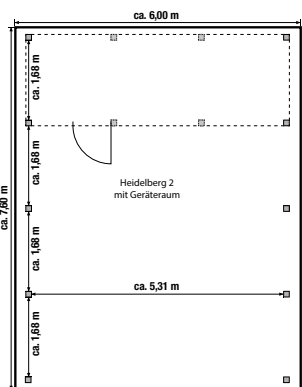

**Doppelcarport „Heidelberg Modern 2“ ☺**

Fichte naturbelassen. Ca. B 600 x T 760 cm. Einfahrtshöhe ca. 210 cm. 10 Leimholz-Pfosten (ca. 12 x 12 x H 210 cm) und Dacheindeckung aus Holz, Schneelast max. 125 kg pro m<sup>2</sup>. Ohne Dachpappe. (ZL 882277)

ab **3.799.00**

Bedarf Dachpappe: 6 Rollen à 10 m.

Statisch erforderliche H-Pfostenanker, besonders schwer, 121/8/800 mm, feuerverzinkt. Nicht im Lieferumfang enthalten. (ZL 816709)

**Wandelement für „Heidelberg Modern 2“ ☺**

Ca. B 168 x H 189 cm. (ZL 882279)

**249.00**

**Geräteraum für „Heidelberg Modern 2“ ☺**

Ca. B 556 x T 193 cm. (ZL 882278)

**1.899.00**

☺ Lieferzeit auf Anfrage



„Erding 2“ mit Geräteraum

**Einzelcarport „Erding“ Douglasie ☹**

Aus Douglasien-Holz naturbelassen. Einfahrtshöhe ca. 218 cm.  
Mit Leimholz-Pfosten (ca. 11,5 x 11,5 x H 210 cm).

Statisch erforderliche H-Pfostenanker, besonders schwer, 116/8/800 mm,  
feuerverzinkt. Nicht im Lieferumfang enthalten. (ZL 816510)

**„Erding 1“, PVC-Dacheindeckung**

Ca. B 338 x T 572 cm. Mit 8 Leimholz-Pfosten,  
Dacheindeckung aus PVC, Schneelast: max. 105 kg pro m<sup>2</sup>.  
(ZL 882181)

ab **1.899.00****„Erding 1“, Alu-Dacheindeckung**

Ca. B 338 x T 572 cm. Mit 8 Leimholz-Pfosten,  
Schneelast: max. 105 kg pro m<sup>2</sup>. (ZL 882182)

ab **2.099.00****„Erding 2“, Alu-Dacheindeckung**

Ca. B 338 x T 762 cm. Mit 10 Leimholz-Pfosten,  
Schneelast: max. 105 kg pro m<sup>2</sup>. (ZL 882183)

ab **2.599.00****„Erding 3“, Alu-Dacheindeckung (o. Abb.)**

Ca. B 338 x T 572 cm. Mit 8 Leimholz-Pfosten,  
Schneelast: max. 200 kg pro m<sup>2</sup>. (ZL 882184)

ab **2.199.00****„Erding 4“, Alu-Dacheindeckung (o. Abb.)**

Ca. B 338 x T 762 cm. Mit 10 Leimholz-Pfosten,  
Schneelast: max. 200 kg pro m<sup>2</sup>. (ZL 882185)

ab **2.699.00****Geräteraum für „Erding 2 oder 4“**

Aus Douglasien-Holz naturbelassen, ca. B 294 x T 173 cm,  
mit Tür und Lichtband aus bruchsicherem Acrylglas. Bausatz,  
mit Bodendeckelschalung. (ZL 882186)

ab **1.399.00****Bausätze für den individuellen Ausbau (o. Abb.)**

Aus Douglasien-Holz naturbelassen, mit Bodendeckelschalung.

**Seitenwand-Bausatz für Carport „Erding 1 - 4“ ☹**

Ca. B 130 x H 190 cm. (ZL 882032)

**249.00****Seitenwand-Bausatz für Carport „Erding 1 - 4“ ☹**

Ca. B 150 x H 190 cm. (ZL 882029)

**249.00****Seiten- oder Rückwand-Bausatz**

für Carport „Erding 2 + 4“ ☹

Ca. B 168 x H 190 cm. (ZL 882033)

**279.00****Pfosten ☹**

Mit Wechsel für Rückwand. (ZL 882034)

Stk. **129.00****Leimholzbogen ☹**

Ca. 8,5 x 12 cm. (ZL 882024)

Stk. **279.00****#gartenwelten****CARPORT? ODER  
BIKEPORT? WARUM  
NICHT BEIDES?**

Ein Carport schützt unser Auto zuverlässig  
vor Regen, Schnee und Sonne, und gleichzeitig  
bleibt die Luftzirkulation erhalten, sodass  
Feuchtigkeit schnell trocknen kann.  
Besonders praktisch ist der Anbau, dort ist  
z.B. Platz für unsere komplette Fahrradaus-  
rüstung. Als nächstes wollen wir uns noch  
ein paar Solarpanels auf das Carportdach  
montieren, so können wir unsere  
E-Bikes auch direkt laden.

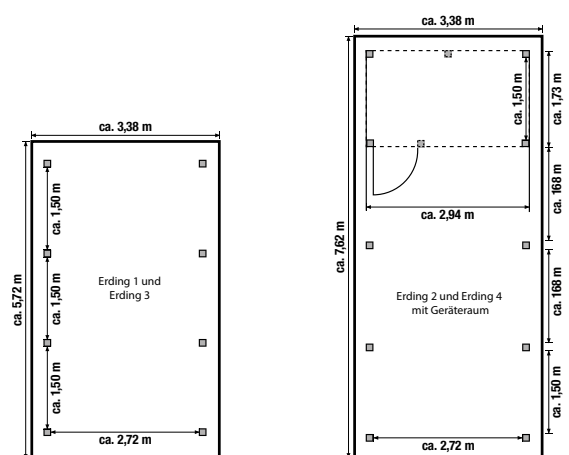

„Erding 1“



„Stuttgart 2“ mit Geräteraum

**Doppelcarport „Stuttgart“ Douglasie ☺**

Aus Douglasien-Holz naturbelassen. Einfahrtshöhe ca. 218 cm.  
Dacheindeckung aus Aluminium, blank.

Statisch erforderliche H-Pfostenanker, besonders schwer, 116/8/800 mm,  
feuerverzinkt. Nicht im Lieferumfang enthalten. (ZL 816510)

**„Stuttgart 1“**

Ca. B 604 x L 508 cm. Mit 6 Leimholz-Pfosten (ca. 11,5 x 11,5 x H 210 cm)  
und 2 Leimholzbögen. Schneelast: max. 105 kg pro m<sup>2</sup>.  
(ZL 882028) ab **3.199.00**

**„Stuttgart 2“**

Ca. B 604 x L 760 cm. Mit 8 Leimholz-Pfosten (ca. 11,5 x 11,5 x H 210 cm)  
und 2 Leimholzbögen. Schneelast: max. 105 kg pro m<sup>2</sup>.  
(ZL 882062) ab **4.499.00**

**„Stuttgart 3“ (o. Abb.)**

Ca. B 604 x L 508 cm. Mit 8 Leimholz-Pfosten  
(ca. 11,5 x 11,5 x H 210 cm). Schneelast: max. 200 kg pro m<sup>2</sup>.  
(ZL 882152) ab **3.799.00**

**„Stuttgart 4“ (o. Abb.)**

Ca. B 604 x L 760 cm. Mit 10 Leimholz-Pfosten  
(ca. 11,5 x 11,5 x H 210 cm). Schneelast: max. 200 kg pro m<sup>2</sup>.  
(ZL 882153) ab **5.299.00**

**Geräteraum für „Stuttgart 2 oder 4“**

Aus Douglasien-Holz naturbelassen, mit Bodendeckelschalung.  
Ca. B 551 x T 173 cm. Mit Tür und Lichtband aus Acrylglas, Bausatz.  
(ZL 882063) ab **2.199.00**

**Bausätze für den individuellen Ausbau (o. Abb.)**

Aus Douglasien-Holz naturbelassen, mit Bodendeckelschalung.

**Seitenwand-Bausatz für Carport „Stuttgart 1 + 3“ ☺**

Ca. B 130 x H 190 cm. (ZL 882032) **249.00**

**Seitenwand-Bausatz für Carport „Stuttgart 2 + 4“ ☺**

Ca. B 150 x H 190 cm. (ZL 882029) **249.00**

**Seiten- oder Rückwand-Bausatz  
für Carport „Stuttgart 1 - 4“ ☺**

Ca. B 168 x H 190 cm. (ZL 882033) **279.00**

**Pfosten ☺**

Mit Wechsel für Rückwand. (ZL 882034) Stk. **129.00**

**Leimholzbogen ☺**

Ca. 8,5 x 12 cm. (ZL 882024) Stk. **279.00**

☺ Lieferzeit auf Anfrage



„Stuttgart 1“

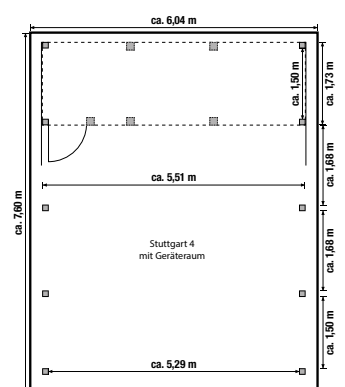
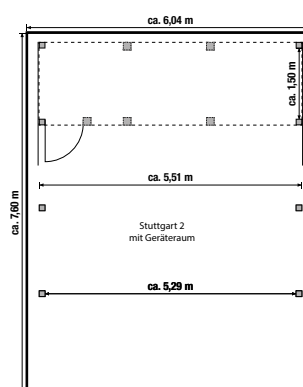
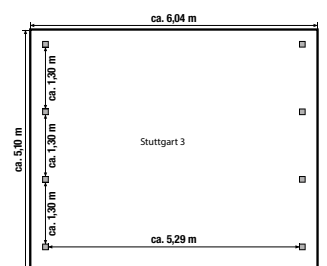
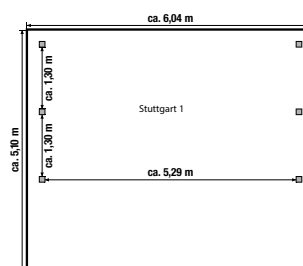

**Sandkasten „Phil“**

Kiefer/Fichte, kesseldruckimprägniert, Bausatz,  
ca. 140 x 140 cm, 20 mm starke Bretter, Sitzbrett  
ca. 120 mm breit, inkl. Holzabdeckung.  
(ZL 883385)

ab **89.99**

Bedarf Spielsand (2/3 Füllung):  
16 Säcke à 25 kg.

**Klettertor**

Kiefer/Fichte, kesseldruckimprägniert, Bausatz,  
Aufbaumaße ca. B 200 x T 60 x H 207 cm. Mit vier  
Pfosten, ca. 7 x 7 cm stark. Vielseitiger Spielplatz  
für Kinder. Mit Kletterwand, Sprossenleiter und Tornetz.  
(ZL 883524)

**99.99****Kinderspielanlage „Arno“**

Kiefer/Fichte, kesseldruckimprägniert, Bausatz, Aufbau-  
maße ca. B 425 x T 190 cm, H 220 cm. Podesthöhe  
ca. 145 cm. Mit 10 cm Rundholz-Standpfosten und  
Schaukelbalken. Inkl. 2 Schaukelbrettern, Strickleiter  
und Leitern.  
(ZL 883408)

(Ohne Rutsche) ab **199.00****Wellenrutsche**, Kunststoff, ca. 265 cm lang.

Blau (ZL 883410)

Rot (ZL 883528)

Stk. **99.99**Solange  
der Vorrat  
reicht
**Rundholz**



NEU

Kinderspielanlage „Enija“ mit Kletteranbau

**Kinderspielanlage „Enija“**

Kiefer/Fichte, kesseldruckimprägniert, Bausatz, Aufbaumaße ca. B 350 x T 200 cm, H 300 cm, Podesthöhe ca. 145 cm, mit 7 x 7 cm Kantholz-Standpfosten und Rundholz-Schaukelbalken, inkl. Doppelschaukel, Leiter und Sandkasten. (ZL 883452)

(Ohne Rutsche und Kletteranbau) ab **329.00****Passender Kletteranbau für „Enija“**

Sprossenwand mit 10 bunten Klettersteinen aus Kunststoff, Strickleiter mit Rundhölzern, Hangelgerüst mit roten beschichteten Reckstangen. 140 x 70 x 150 cm. (ZL 883531)

**199.00****Wellenrutsche, Kunststoff, ca. 265 cm lang.**

Blau (ZL 883410)

Rot (ZL 883528)

Stk. **99.99**

Wellenrutsche in Rot, 220 oder 265 cm lang.



Kantholz

Rundholz

Kinderspielanlage „Enija“ mit Wellenrutsche

**Kinderspielhaus „Nick“**

Fichte naturbelassen, Bausatz, Sockelmaß komplett ca. B 180 x T 180 x H 170 cm, inkl. Fußboden und Sprossenfenster. Ohne Dachpappe. (ZL 883215)

ab **499.00**

Die abgebildeten Spielgeräte sind: „Geeignet für Kinder im Alter von 3 - 14 Jahren.“ (Ausnahme Rutschen: 3 - 10 Jahre). „Nur für den privaten Hausgebrauch im Freien bestimmt.“



**Stelzenhaus „Jörg“**

Kiefer/Fichte, kesseldruckimprägniert, Bausatz, Spielhaus auf 4 Pfosten, ca. 7 x 7 cm stark. Sockelmaß Haus ca. B 120 x T 120 cm, plus Terrasse ca. 70 cm. Maß komplett inkl. Dachüberstand ca. B 145 x T 190 x H 285 cm. Podesthöhe ca. 125 cm. Inkl. Leiter. Ohne Dachpappe. (ZL 883370)

(Ohne Rutsche) ab **399.00**

**Wellenrutsche**, Kunststoff, ca. 220 cm lang.

Blau (ZL 883451)

Rot (ZL 883527)

Stk. **79.99**

**Stelzenhaus „Achim“**

Fichte naturbelassen, Bausatz, Spielhaus auf 4 Pfosten, ca. 7 x 7 cm stark. Sockelmaß/Aufbauhöhe Haus ca. B 180 x T 190 x H 287 cm, Podesthöhe ca. 125 cm. Mit Leiter, Tür und Sprossenfenstern. Ohne Dachpappe und Anbau. (ZL 883203)

(Ohne Rutsche) ab **699.00**

**Schaukelanbau für Stelzenhaus „Achim“**

ca. 241 x 208 x 215 cm.  
(ZL 883523)

**199.00**

**Wellenrutsche (o. Abb.)**, Kunststoff, ca. 220 cm lang.

Blau (ZL 883451)

Rot (ZL 883527)

Stk. **79.99**



Blumenkästen „Toscana“, kesseldruckimprägniert

**Blumenkasten „Toscana“**

Kiefer/Fichte, kesseldruckimprägniert oder pinienfarbig lasiert.  
Mit stabiler Folie ausgeschlagen, ca. 35 cm hoch.

1	<b>Quadratisch</b>	ca. 40 x 40 cm	kesseldruckimprägniert pinienfarbig lasiert	(ZL 885259) (ZL 885269)	<b>44.99</b> <b>54.99</b>
2	<b>6-eckig</b>	ca. 50 x 50 cm	kesseldruckimprägniert pinienfarbig lasiert	(ZL 885262) (ZL 885273)	<b>54.99</b> <b>59.99</b>
3	<b>Rechteckig</b>	ca. 90 x 40 cm	kesseldruckimprägniert pinienfarbig lasiert	(ZL 885260) (ZL 885270)	<b>69.99</b> <b>79.99</b>
4	<b>Rechteckig</b>	ca. 120 x 40 cm	kesseldruckimprägniert	(ZL 885261)	<b>89.99</b>



Blumenkästen „Toscana“, pinienfarbig lasiert

**NEU**

Blumenkasten „Bali“ mit Rhombussichtschutz und 2 Einhänge-Blumenkästen

Rhombus-Sichtschutz-  
element baugleich zu  
Sichtschutzzaun  
„Bali“ auf Seite 21.

**Blumenkasten „Bali“ Lärche  
mit Rhombussichtschutz**

Lärche naturbelassen, ca. B 90 x T 40 x H 150 cm,  
Lamellen des Sichtschutz ca. 24 x 77 mm, glatt  
gehobelt, Bausatz, inkl. Pflanzfolie. Mit optionalem  
Blumenkasten zum einfachen einhängen und deko-  
rieren.

(ZL 815031)

**99.99****Passender Einhänge-Blumenkasten für „Bali“**

Ca. B 40 x T 16 x H 16 cm

(ZL 815032)

**19.99**



**Blumenkasten mit Rankgitter gerade**

Kiefer/Fichte, kesseldruckimprägniert, pinienfarbig lasiert oder 2-fach lasiert, Grau.  
Bausatz, ca. B 120 x T 40 x H 170 cm. Inkl. Folie.

**Blumenkasten mit Rankgitter gerade**

kesseldruckimprägniert	(ZL 885166)	<b>79.99</b>
pinienfarbig lasiert	(ZL 885189)	<b>89.99</b>
2-fach lasiert, Grau	(ZL 885468)	<b>89.99</b>



Blumenkasten mit Rankgitter gerade, pinienfarbig lasiert



Blumenkasten mit Rankgitter gerade, kesseldruckimprägniert



Blumenkasten mit Rankgitter gerade, 2-fach lasiert, Grau



**Flexi-Board**

Kiefer/Fichte, kesseldruckimprägniert, 29 Latten à ca. 16 x 68 mm, an zwei verzinkte Drähte geheftet. Rolle ca. L 200 x H 30 cm. (ZL 886301)

Rolle **9.99**  
Ifdm. 5.00

**Pflanzstab**

Kiefer/Fichte, kesseldruckimprägniert. Einseitig angespitzt, ca. 3,2 x 3,2 cm, quadratisch, ca. 150 cm lang. (252 ZL 886139)

Stk. **2.99**



**Baumpfahl**  
Kiefer/Fichte, kesseldruckimprägniert. Gleichmäßig rund gefräst und angespitzt.

Ca. 150 cm lang, ca. Ø 4,6 cm. (100 ZL 886120)

Stk. **5.99**

Ca. 200 cm lang, ca. Ø 7 cm. (100 ZL 886125)

Stk. **9.99**

Ca. 250 cm lang, ca. Ø 7 cm. (100 ZL 886130)

Stk. **12.99**

NEU



Flexibles Gärtnern  
mit dem mobilen  
Hochbeet auf Rollen

#### Hochbeet auf Rollen

Kiefer naturbelassen, Metallecken schwarz,  
ca. 88 x 52 x 70 cm, lenkbare Rollen.  
(ZL 885556)

99.99



#gartenwelten

## MEIN HOCHBEET VERSORGT DIE GANZE FAMILIE MIT GESUNDEN VITAMINEN

Stilvoll gärtnern lässt es sich mit einem Hochbeet auf Terrasse, Balkon oder sogar der Rasenfläche, ohne dass Du ein Beet anlegen musst. Es macht die Gartenarbeit so viel einfacher: kein lästiges Bücken und die Pflanzen wachsen wunderbar, da die Erde besser durchwärmt wird. Es ermöglicht eine ertragreiche Ernte auch bei schlechten Bodenverhältnissen. Ich hab immer wieder große Freude, eigenes Gemüse und Kräuter anzubauen!



**Hochbeet**

Lärche naturbelassen, Bausatz, inkl. Pflanzfolie für die Seitenwände, ohne Boden.

Ca. B 125 x T 45 x H 80 cm  
(6 ZL 885386)

**119.00**

Ca. B 125 x T 85 x H 80 cm  
(passender Frühbeetaufsatz erhältlich)  
(6 ZL 885276)

**149.00****Frühbeetaufsatz**

Lärche naturbelassen, Bausatz, mit 3-fach feststellbaren Fenstern. Ca. B 119 x T 80 x H 30 cm  
(ZL 885525)

**99.99**

Passend zu Hochbeet Lärche mit 85 cm Tiefe



## Ein Hochbeet richtig anlegen

(Angaben für 80-cm-Hochbeete, andere Höhen bitte im Verhältnis anpassen)

Wähle möglichst einen sonnigen, warmen und windgeschützten Standort, am besten auf unversiegeltem Boden, damit keine Staunässe entsteht und nützliche Bodenlebewesen ins Hochbeet einziehen können. Bei Standorten auf Balkonen empfehlen wir das Hochbeet auf Beinen mit Pflanzkasteneinsätzen.

Nach der Platzwahl den Boden ca. 25 cm tief ausschachten und ggf. ein Mausegitter (nicht im Standard-Lieferumfang enthalten) anbringen. Drainage-Schicht aus Ästen, Erde und/oder Rindenmulch in die Grube füllen und verdichten, „on top“ ein Gärtnervlies. Das montierte Hochbeet setzt Du auf den Rand der Grube über die verdichtete Drainage-Schicht. Danach folgt eine ca. 25-cm-Zwischenschicht aus Rasenschnitt, Laub, Gartenabfällen und/oder den Grasboden vom Ausstechen. Die 3. Schicht besteht aus 25 cm unreifem, grobem Kompost, Stroh und/oder Laub und sorgt durch Verrottung für zusätzliche Wärmebildung. Den Abschluss bildet eine ca. 25 cm dicke Humusschicht, am besten gesiebter Feinkompost und Mutterboden im Verhältnis 1:1. Du solltest einige Tage mehrmals gut wässern, damit sich die Schichten setzen und Du vor der Pflanzung ggf. die Deckschicht auffüllen kannst.

Viel Freude mit Deinem Hochbeet!



1. Äste, Erde und/oder Rindenmulch, ca. 25 cm unter dem Hochbeet
2. Mausegitter
3. Gärtnervlies
4. ca. 25 cm Zwischenschicht aus Rasenschnitt, Laub, Gartenabfälle und/oder ausgestochener Grasboden, ca. 25 cm
5. unreifer, grober Kompost, Stroh und/oder Laub, ca. 25 cm
6. Humusschicht, ca. 25 cm, aus gesiebt Feinkompost und Mutterboden (1:1)

**Hochbeet**

Kiefer/Fichte, kesseldruckimprägniert, im Farbton Teakbraun, Bausatz aus Halbrundriegeln, inkl. Pflanzfolie für die Seitenwände, ohne Boden.

Ca. B 120 x T 120 x H 80 cm  
(ZL 885421)

**119.00**

Ca. B 180 x T 80 x H 80 cm  
(ZL 885407)

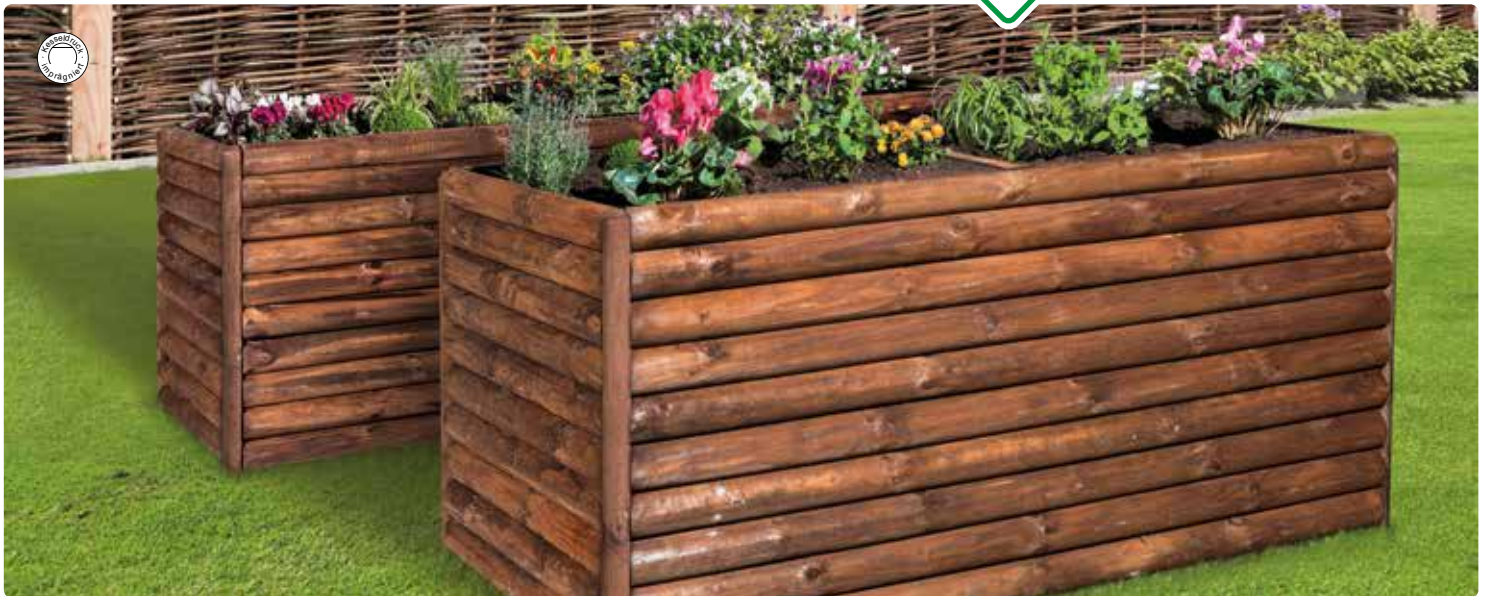
**129.00****Hochbeet Rhombus Lärchentön**

Kiefer, kesseldruckimprägniert, im Farbton Lärche. Ca. B 180 x T 80 x H 80 cm. Rhombusleisten ca. 22 x 70 mm glatt gehobelt. Bausatz inkl. Vlies für die Seitenwände, ohne Boden.  
(ZL 885541)

**149.00**

#gartenwelten

## GESUND & LECKER AUS DEM EIGENEN GARTEN: GEMISCHTER SALAT MIT FRISCHEN KRÄUTERN



### Zutaten:

1 Handvoll gemischter Salatblätter (z. B. Kopfsalat, Rucola, Feldsalat)  
1 kleine Gurke  
2-3 Tomaten  
1 kleine Karotte  
Frische Kräuter nach Wahl (z. B. Petersilie, Schnittlauch, Basilikum)  
2 EL Olivenöl  
1 EL Apfelessig oder Zitronensaft  
Salz und Pfeffer  
Optional: essbare Blüten (z. B. Kapuzinerkresse)

### Zubereitung:

1. Die Salatblätter waschen, trocken tupfen und in mundgerechte Stücke zupfen.
2. Gurke und Karotte in dünne Scheiben oder Streifen schneiden, Tomaten würfeln.
3. Alles in eine Schüssel geben und mit fein gehackten Kräutern bestreuen.
4. Für das Dressing Olivenöl, Essig oder Zitronensaft, Salz und Pfeffer verrühren.
5. Den Salat mit dem Dressing vermengen und nach Belieben mit essbaren Blüten garnieren.



WPC-Hochbeet mit Schneckenschutz

### WPC-Hochbeet

WPC im Farbton Anthrazit, Eckleisten aus Aluminium, mit einer Verstrebung für maximale Stabilität, B 160 x T 70 x H 75 cm, Bausatz. Schneckenschutz optional erhältlich. (ZL 885554)

**149.00**

Passender Schneckenschutz (ZL 885555)

**39.99**

**Hochbeet**

Kiefer/Fichte, hellgrau gebeizt, inkl. Pflanzfolie,  
Bausatz. Ca. B 86 x T 47 x H 76 cm.  
(ZL 885533)

**79.99****Frühbeet-Aufsatz**

Kiefer/Fichte, hellgrau gebeizt, Bausatz.  
Ca. B 85 x T 46 x H 27 cm.  
(ZL 885534)

**39.99**

Passend zu Hochbeet hellgrau gebeizt (ZL 885533)

**Pflanztisch mit Unterschrank**

Kiefer/Fichte, hellgrau gebeizt, Bausatz.  
Arbeitsplatte mit verzinktem Blech, mit  
Unterschrank, ca. 42 x 60 cm.  
Ca. B 112 x T 47 x H 94 cm.  
(ZL 885529)

**169.00****Pflanzturm dreistöckig**

Kiefer/Fichte, hellgrau gebeizt,  
Bausatz. Ca. B 58 x T 38,5 x  
H 118 cm.  
(ZL 885527)

**89.99**

**Gewächshauschrank**

Kiefer/Fichte, hellgrau gebeizt, Öffnungen vorn und oben,  
Bausatz. Ca. B 58 x T 43 x H 76 cm.  
(ZL 885530)

**79.99****Gartenschrank**

hellgrau gebeizt, verzinktes Dach, Bausatz.  
Ca. B 77 x T 57 x H 117 cm.  
(ZL 885536)

**179.00****Gartenschrank**

hellgrau gebeizt, verzinktes Dach, Bausatz.  
Ca. B 46 x T 46 x H 160 cm.  
(ZL 885535)

**159.00**

**Rosenarkade „Julia“**

Kiefer/Fichte, pinienfarbig lasiert. Durchgangsbreite ca. 114 cm, Tiefe ca. 47 cm, Aufbauhöhe ca. 214 cm, Bausatz.  
(ZL 884797)

**99.99**

#gartenwelten

## ICH LIEBE DEN HERRLICHEN DUFT VON ROSEN



Rosenblüten sind nicht nur wunderschön, sondern auch äußerst vielseitig. Man kann sie für die Dekoration von Hochzeiten und Partys verwenden, indem man sie streut oder zu Kränzen verarbeitet. Auch in der Kosmetik finden sie Anwendung – als beruhigendes Rosenwasser, in Gesichtsmasken oder als Bestandteil von Badezusätzen. Ich persönlich mache daraus am liebsten Tee, Marmelade, aromatische Duftpäckchen oder gönne mir ein duftendes Rosenblütenbad. Auch als Bestandteil von ätherischen Ölen eignen sich Rosenblätter. Ob als Heilmittel, für Kunstprojekte oder als Geschenk – Rosenblüten bieten unzählige kreative Einsatzmöglichkeiten. Probier es aus!

Solange  
der Vorrat  
reicht

**Pergola „Modern“**

Kiefer/Fichte, grau lasiert, Bausatz, Durchgangsbreite ca. 125 cm, Tiefe ca. 48 cm, Aufbauhöhe ca. 200 cm. Mit Sitzbank.  
(ZL 888584)

**99.00**



**Komposter Halbrundriegel**

Kiefer/Fichte, kesseldruckimprägniert braun.  
Ca. B 120 x T 120 x H 80 cm. Bausatz aus  
Halbrundriegeln als Stecksystem.  
(ZL 885545)

**79.99****Holzkomposter**

Kiefer/Fichte, imprägniert. Bausatz,  
ca. B 90 x T 90 x H 68 cm.  
(25 ZL 885059)

**24.99****Mülltonnenabtrennung**

Kiefer, kesseldruckimprägniert grün, ca. B 150 x T 120 x H 90 cm.  
Bausatz für zwei 240 Liter Tonnen, mit Rückwand. Praktische  
Einhand-Bedienung durch Kette am Deckel.  
(ZL 885543)

**179.00****Was darf alles in den Kompost?**

In den Kompost dürfen biologisch abbaubare Abfälle, die sich zersetzen und zu wertvollem Humus werden. Dazu gehören:

**Küchenabfälle:**  
Obst- und  
Gemüseschalen,  
Kaffeefilter,  
Teebeutel,  
Eierschalen

**Gartenabfälle:**  
Gras, Laub, Äste  
(gehäckselt),  
Pflanzenreste

**Sonstiges:**  
Zeitungspapier (in  
kleinen Mengen),  
unbedruckte Pappe,  
Sägemehl



Nicht in den Kompost gehören  
Fleisch, Fisch, Milchprodukte,  
gekochte Speisereste, behan-  
deltes Holz, Plastik, Metalle und  
Glas, da diese die Zersetzung  
stören oder Schädlinge  
anziehen.

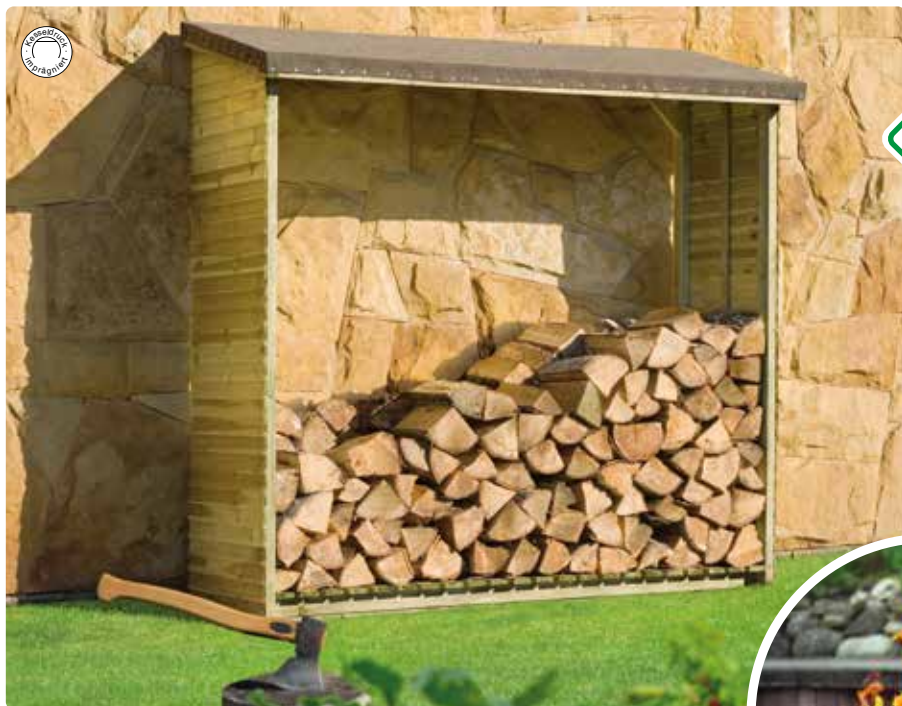

**Kaminholzdach „Basic“**

Kiefer/Fichte, kesseldruckimprägniert. Bausatz aus Dach, Fußboden und zwei Seitenteilen.  
Ca. B 188 x T 69 x H 183 cm. Inkl. Dachpappe.  
(11 ZL 885161)

**99.99**

#gartenwelten

**MEIN HOTSPOT - UNSERE GEMÜTLICHE FEUERECKE IM GARTEN**

Ein knisterndes Feuer an einem warmen Sommerabend ist für uns alle überhaupt das Größte. Papa hat im Garten einen etwas abgesenkten Bereich für die Feuerstelle ausgehoben und mit Kies aufgefüllt. Das sieht nicht nur super aus, sondern schafft eine schöne, gemütliche Atmosphäre für unsere gemeinsamen Abende dort. Auf der Steinumrandung können wir sitzen und unsere Stockbrote oder Marshmallows ins Feuer halten. Man kann statt der Vertiefung auch ein Podest für die Feuerstelle bauen, hat Papa erzählt. Achtet dabei aber auf einen hitzebeständigen Bodenbelag wie Stein. Wir haben eine Feuerschale aus Metall für das Feuer – sie spendet behagliche Wärme und verbreitet ein stimmungsvolles Licht.

**Kaminholzdach „Standard“**

Kiefer/Fichte, kesseldruckimprägniert grau.  
Bausatz aus Dach, Boden und Seitenteilen.  
Ca. B 208 x T 75 x H 200 cm. Inkl. Dachpappe.  
(ZL 885422)

**249.00****Allzweckunterstand**

Kiefer/Fichte, kesseldruckimprägniert. Bausatz, ca. B 199 x T 199 x H 230 cm. Pfosten ca. 7 x 7 cm. Inkl. PVC-Dacheindeckung. Ohne Bodenbefestigung.  
(ZL 882154)

**149.00**

**Passende Dichtzaun-  
elemente findest  
Du auf Seite 24.**

# Premium-Bestell-Sortiment

Unser **Premium-Bestell-Sortiment** ist die ideale Ergänzung zu unserem Basis-Sortiment: perfekt für Deine individuellen Projekte rund um Holz im Garten. Von Terrassen über Sichtschutz und Zäune bis hin zu stilvollen Gestaltungselementen, auf den folgenden Seiten findest Du weitere hochwertige Produkte, die teilweise direkt vor Ort oder auf Bestellung verfügbar sind.

Lass Dich von unserer Auswahl inspirieren und schaffe Dir Deinen Traumgarten! Wir freuen uns auf Deine Projekte.



Terrassendielen und Fliesen **77**



Sichtschutzzäune **90**



Gartenzubehör **101**



**102** Gartenhäuser



Carports und Überdachungen **109**



## Lichtdurchlässige Überdachungen verlängern den Sommer

Sicherheitsglas für die Terrassenüberdachung  
**VSG 8 mm, 0,76 mm**  
**PVB Folie klar**

Maße in mm	Preise
- bis 3150	<b>65,75*</b> €/m <sup>2</sup>
- bis 4600	<b>82,30*</b> €/m <sup>2</sup>
- bis 4900	<b>88,85*</b> €/m <sup>2</sup>
- bis 6000	<b>105,25*</b> €/m <sup>2</sup>

\* zzgl. Montageprofile

### Zubehör für Glasbefestigung

Joda Universalprofil 62,4 mm  
 2000-7000 mm lfm. **14,99 €**

Joda Rippenunterlegband 60 mm hellgrau  
 2000-7000 mm lfm. **6,99 €**

Joda Edelstahlschraube mit Bohrspitze für Holzbefestigung  
 5,5 x 60 mm 100 Stk./Paket Paket **86,99 €**  
 5,5 x 85 mm 100 Stk./Paket Paket **89,99 €**

Bei allen Artikeln dieser Seite handelt es sich um Bestellware! Lieferzeit ca. 5 Werktage.

## Individuell und praktisch – viele Möglichkeiten für jeden Überdachungswunsch

Mit einer Terrassenüberdachung verlängern Sie die Gartensaison. Auch wenn das Wetter mal weniger freundlich aussieht, können Sie sich auf der Terrasse wohlfühlen oder dort mit Freunden im Trockenen zu Abend essen. Planen Sie mit Luhmann Ihre ganz persönliche „Wohn-Terrasse“ oder Carport.

Luhmann hat alles unter einem Dach.

### BEI UNS FINDEN SIE AUCH:

- Trapezblech
- Bitumenschindeln
- Wellplatten
- Schweiß- und Dichtbahnen



**MEHR AUSWAHL**  
 Weitere Produkte aus unserem umfangreichen Sortiment für Terrassenüberdachungen finden Sie auch in unseren Ausstellungen!



## 10 Jahre Hersteller-Garantie

Bei fachgerechter Verlegung gibt Joda® auf das 16 mm Stegplatten- und Zubehörsortiment eine 10 Jahres-Garantie. Diese beinhaltet, dass:

- die Stegplatten hagelbeständig sind
- sich die Werte der Lichtdurchlässigkeit und Vergilbung um max. 10 % ändern
- die Festigkeit der Platten erhalten bleibt
- die Platten recyclingfähig sind
- das System, bestehend aus Profilen, Dichtungen und Platten, kompatibel bzw. verträglich ist
- die Konstruktion dicht ist
- die Alu-Profile & Zubehör nicht korrodieren

## Innovation in Sachen Blend- & Wärmeschutz

### Polycarbonat Stegplatte 16N-BW

Diese Weltneuheit revolutioniert den Markt: Blend- und Wärmeschutz bei hoher Lichtdurchlässigkeit sowie ein sehr angenehmes Klima unter der Platte, auch an heißen Tagen!

Diesen besonderen Effekt bietet die **POLYCARBONAT (PC) 16 N-BW**, 16 mm stark, die Kammern in einer N-Struktur ausgebildet, mit weißen Querrippen, d. h. einer Beschattung in Weiß. Je nach Ausrichtung bzw. Verlegerichtung der Platte entsteht der Schatten auf der Terrasse, es herrscht den ganzen Tag ein angenehmes Klima.



### Polycarbonat (PC) Doppelstegplatten 16N-BW mit einseitiger Oberflächenvergütung, Stärke 16 mm

	Breite	Längen	Preis
Klar-weiße Querrippen hohe Temperaturbeständigkeit N-Struktur	980 mm	2000-7000 mm	<b>59,99 €/m<sup>2</sup></b>



## Robinienholz im Garten

Die Robinie ist eine in Europa eingebürgerte Baumart. Ihre Eigenschaften machen sie zu einem hochwertigen und verlässlichen Holz im Aussenbereich.

Robinie arbeitet nur geringfügig und hat eine außergewöhnlich hohe natürliche Dauerhaftigkeit. Es ist das härteste Holz Europas (Resistenzklasse 1) und verfügt über hervorragende Festigkeitswerte, die deutlich über denen anderer Harthölzer (z. B. Eiche, Edelkastanie) liegen. Gleichzeitig weist es eine gute Elastizität auf.

Die Form und Charakteristik der Robinienstämme bietet sehr ursprüngliche und naturnahe Gestaltungsmöglichkeiten, sie sind daher besonders für im Freien aufgestellte Gartenmöbel, Zäune, Terrassenbeläge und die Gartengestaltung geeignet.

Aufgrund der hohen Langlebigkeit kann auf einen chemischen Holzschutz verzichtet werden. Daher eignen sich Robinienstämme perfekt zum Bau von Kinderspielgeräten.



### Robinie

23 x 100 mm	glatt/glatt, seitl. genutet	lfm.	15, <sup>20</sup> €
23 x 118 mm	bombiert gehobelt	lfm.	18, <sup>45</sup> €

### Robinie Rundholz

Stück	ab 110, <sup>00</sup> €
-------	-------------------------

## Metall-Gartenzäune

### DOPPELSTAB LEICHT

Der leichte Doppelstab-Zaun eignet sich perfekt für privathäusliche Einfriedungen und einfache Umzäunungen im Industriebereich. Die Matten bieten einen soliden Schutz gegen unbefugten Zutritt und grenzen wirksam Grundstücke voneinander ab. Durch die Verwendung von 2 waagerechten Drähten mit einem Durchmesser von ca. 6 mm ist diese Gittermatte eine günstige Einstiegsvariante. Bei der Montage ist es möglich, die Gittermatten am Ende der Zaunstrecke einfach abzuschneiden und zu kürzen. Schnittstellen können mit Zinkfarbe, bzw. Farbspray nachgearbeitet werden.

### DOPPELSTAB SCHWER

Gittermatten vom Typ Wapel schwer zeichnen sich durch Stabilität und Robustheit aus. Die waagerechten Drähte haben einen Durchmesser von ca. 8 mm. Diese Gittermatten sind heute gleichermaßen bei privaten Immobilienbesitzern wie auch bei industriellen Einsätzen beliebt. Egal ob zum Umzäunen Ihres Gartens oder zum Abgrenzen im Fußballstadion. Die feuerverzinkte oder verzinkt und beschichtete Ausführung ist stabil, gegen Korrosion geschützt und eine Investition für die Zukunft.

#### Doppelstabmatte leicht Typ 6/5/6

- Mattenlänge: 2510 mm
- Überstand senkrechte Drähte: 30 mm
- Maschenweite: 50 x 200 mm
- Feuerverzinkung nach DIN EN ISO 1461 oder
- Beschichtung nach RAL-Standard- oder Sonderfarben

#### Doppelstabmatte schwer Typ 8/6/8

- Mattenlänge: 2510 mm
- Überstand senkrechte Drähte: 30 mm
- Maschenweite: 50 x 200 mm
- Feuerverzinkung nach DIN EN ISO 1461 oder
- Beschichtung nach RAL-Standard- oder Sonderfarben



#### Gitterzaun Modell „Wapel“

##### Typ leicht 6/5/6

2,51 x 0,83 m	Verzinkt	lfm.	20, <sup>30</sup> €
	Anthrazit	lfm.	25, <sup>10</sup> €

#### Gitterzaun Modell „Wapel“

##### Typ schwer 8/6/8

2,51 x 0,83 m	Verzinkt	lfm.	27, <sup>35</sup> €
	Anthrazit	lfm.	33, <sup>25</sup> €

## Terrassenbohlen

### Douglasie

20 x 120 mm*	fein/glatt	H	lfm.	2,99 €
24 x 138 mm*	grob/fein	H	lfm.	4,79 €
28 x 145 mm*	grob/fein	H	lfm.	5,49 €
24 x 150 mm*	glatt/glatt	L	lfm.	6,34 €
28 x 145 mm*	glatt/glatt	S	lfm.	7,69 €
28 x 175 mm*	grob/glatt	H	lfm.	5,99 €
28 x 145 mm*	grob/grob	S	lfm.	7,19 €
28 x 145 mm*	beids. Premium Profil	S	lfm.	7,19 €

### Douglasie, KDI grau

28 x 145 mm*	beids. Premium Profil	S	lfm.	7,89 €
--------------	-----------------------	---	------	--------

### Douglasie, KDI braun

28 x 145 mm*	druckimpr. Prem. Profil	S	lfm.	7,89 €
--------------	-------------------------	---	------	--------

### Kiefer, KDI grün

27 x 146 mm*	grob/fein	H	lfm.	3,49 €
--------------	-----------	---	------	--------

### Kebony Terrassendiele Clear

22 x 142 mm*	Oberfl. glatt seitl. Nut	W	lfm.	26,43 €
--------------	--------------------------	---	------	---------

### Kebony Terrassendiele Clear

22 x 142 mm*	Oberfl. glatt o. seitl. Nut	W	lfm.	26,43 €
--------------	-----------------------------	---	------	---------

### Kebony Terrassendiele Character

28 x 120 mm*	Oberfl. glatt o. seitl. Nut	W	lfm.	12,68 €
--------------	-----------------------------	---	------	---------

### Bambus Terrassendiele XTR 20

20 x 137 mm*	fein/glatt	B	lfm.	12,95 €
20 x 178 mm*	fein/glatt	B	lfm.	18,05 €

### Bambus Terrassendiele CTECH

20 x 137 mm*	fein/glatt	B	lfm.	14,50 €
--------------	------------	---	------	---------

### West-Amerikanische Lärche **NEU**

26 x 140 mm*	grob/grob	I	lfm.	8,95 €
26 x 140 mm*	glatt/glatt	I	lfm.	8,95 €
42 x 140 mm*	grob/grob	I	lfm.	16,40 €

### Robinie

23 x 100 mm*	glatt/glatt, seitl. genutet	K	lfm.	15,20 €
--------------	-----------------------------	---	------	---------

### Robinie

23 x 118 mm*	bombiert gehobelt	K	lfm.	18,45 €
--------------	-------------------	---	------	---------

### Bangkirai, Premium Qualität

25 x 145 mm*	grob/fein	I	lfm.	12,55 €
25 x 145 mm*	glatt/glatt	I	lfm.	12,55 €
45 x 145 mm*	grob/fein	I	lfm.	23,55 €

### WPC, Megawood Classic (Varia Grau/Varia Schokoschwarz)

21 x 145 mm*	grob/fein	lfm.	14,99 €
--------------	-----------	------	---------

Die Perfekte  
Ergänzung für  
eine stabile  
Installation von  
Terrassendielen

## Unser Luhmann-Tipp

### Eurotec Terrassotec

#### Terrassenschrauben im Set mit Bit

Edelstahl Terrassenschraube A2

5,5 x 60 mm	500 Stück/Paket	137,27 €
5,5 x 60 mm	200 Stück/Paket	48,35 €

Schrauben auch in der Farbe Bronze erhältlich, auf Bestellung.

\* alle Längen nach Vorrat



Holzfarbe nach  
frischer Verlegung



Kebony Terrassendiele

ab 12,68 €/lfm



Die Montage von Terrassen kann mit innovativen Produktlösungen einfach, schnell, bezahlbar und mit perfektem Ergebnis erfolgen. Unsere Produkte zur Terrassenkonstruktion bieten Lösungen für alle Anforderungen Ihres Projektes, unabhängig davon, welchen Belag Sie wählen.

- Stelzlager in verschiedenen Höhen
- Aluminium Unterkonstruktion in drei Abmessungen
- Holzbalkenschutz
- Terrassengleiter
- Sicherungstape
- Clip Pro für Holz und Aluminium Unterkonstruktion
- Pads und Padrollen
- Unkrautschutz



Nach mehrwöchiger  
Bewitterung

### FARBWECHSEL

Die Kebony Dielen wandeln sich bereits nach wenigen Wochen durch den Einfluss von Sonne und Regen von einem dunklen Braun in ein silbriges, helles Grau.

## Kebony: Haltbares Premiumholz für den Außenbereich

Die in Norwegen entwickelte Kebony Technologie ist ein umweltfreundliches, patentiertes Holzveredelungsverfahren. Mithilfe von Bio-Alkohol und Wärme wird das Holz auf Zellebene in der Struktur verdickt und verstärkt und somit die Eigenschaften von nachhaltigem Weichholz dauerhaft verbessert und stabiler, widerstandsfähiger und haltbarer gemacht.

Als Ausgangsmaterial kommt FSC-zertifizierte Kiefer zum Einsatz.

Kebony Terrassendielen sind in den Varianten Clear und Character erhältlich. Clear besticht mit glattem, gleichmäßigem Aussehen.

Character enthält Kernholzanteile und sichtbare Äste, die dem Holz einen rustikalen Charme verleihen. Für robuste, langlebige Holzterrassen mit skandinavischem Flair ist Kebony Character die ideale Wahl.

Kebony Clear besitzt die Dauerhaftigkeitsklasse 1 und eignet sich daher hervorragend für Konstruktionen mit hohem Nutzungsgrad und mit regelmäßigem Wasserkontakt, z. B. für Uferpromenaden, Bootsstege und Naturpools.

Die Kebony Clear Terrassendiele 22 x 142 mm ohne Nut ist dank einer bauaufsichtlichen Zulassung auch bei tragenden Konstruktionen einsetzbar.

Abgesehen von normaler Reinigung mit Wasser und Besen wird keine weitere Behandlung benötigt.

Im frischen Zustand zunächst dunkelbraun, wechselt die Erscheinung nach kurzer Zeit, je nach Bewitterung, in ein stilvolles Silbergrau.

## Umfangreiches Terrassen-Zubehör

### Stelzlager „Base“

zzgl. Adapteraufsatz für Holz oder Aluminium  
Unterkonstruktion

11 - 15 mm	Stück	2,90 €
15 - 19 mm	Stück	2,95 €
19 - 27 mm	Stück	3,03 €
27 - 40 mm	Stück	3,13 €
40 - 70 mm	Stück	4,14 €
70 - 120 mm	Stück	4,96 €
120 - 170 mm	Stück	5,26 €

Planen Sie Ihre  
Terrasse online:



Adapter für Holz-  
Unterkonstruktion

10er Paket **9,83 €**



Adapter für Alu-  
Unterkonstruktion „CleverClick“

Stück **1,37 €**



## Unterkonstruktionen

### Douglasie

35 x 70 mm*	76887173	lfm.	<b>3,99 €</b>
45 x 70 mm*	7158640D	lfm.	<b>5,25 €</b>
90 x 90 mm*	7149740D	lfm.	<b>17,45 €</b>

### Kiefer, kesseldruckimprägniert, braun

45 x 70 mm*	71586400	lfm.	<b>4,65 €</b>
-------------	----------	------	---------------

### West-Amerikanische Lärche **NEU**

42 x 69 mm*	73000293	lfm.	<b>6,50 €</b>
-------------	----------	------	---------------

### Bangkirai

45 x 70 mm*	75000987	lfm.	<b>9,20 €</b>
45 x 90 mm*	75000988	lfm.	<b>15,95 €</b>
90 x 90 mm*	75000982	lfm.	<b>27,50 €</b>

### Kebony Clear

38 x 68 mm*	73000284	lfm.	<b>23,88 €</b>
-------------	----------	------	----------------

### Kebony Character

48 x 73 mm*	73000283	lfm.	<b>13,35 €</b>
-------------	----------	------	----------------

### Robinie

45 x 60 mm*	75001054	lfm.	<b>16,50 €</b>
-------------	----------	------	----------------

### Alu-Unterkonstruktion

45 x 15 mm*	zzgl. Pad	08011781	lfm.	<b>8,69 €</b>
45 x 38 mm*		08011782	lfm.	<b>11,88 €</b>
45 x 85 mm*		08011784	lfm.	<b>19,27 €</b>

### WPC-Unterkonstruktion (Megawood)

40 x 60 mm	3,60 m	75000810	lfm.	<b>13,69 €</b>
60 x 80 mm	4,00 m	75000730	lfm.	<b>19,19 €</b>

\* alle Längen nach Vorrat





**ke  
bo  
ny®**

Zukunft ist  
aus diesem  
Holz!

Die Kebony® Technologie ist ein umweltfreundliches, patentiertes Verfahren aus Norwegen. Es wertet die Eigenschaften von nachhaltigen Weichhölzern durch eine bio-basierte Flüssigkeit auf. Als Ergebnis wird die Zellstruktur des Holzes permanent verändert, es erhält somit Premium-Eigenschaften und eine dunkel-braune Farbe. Alle Kebony Hölzer entwickeln bei direkter Bewitterung mit der Zeit eine attraktive, silbergraue Patina. Kebony ist erhältlich in Clear (im Prinzip astfrei) und in Character mit gesunden sichtbaren Ästen. Alle Produkte sind zertifiziert und haben eine Haltbarkeitsgarantie\*.

## Kebony – das erste modifizierte Holz mit bauaufsichtlicher Zulassung

Mit den Terrassendielen Kebony Clear (22 x 142 mm / Art-Nr. 2226 und 38 x 140 mm / Art.-Nr. 2522) hat Kebony das erste modifizierte Holz mit der bauaufsichtlichen Zulassung vom Deutschen Institut für Bautechnik auf den Markt gebracht. Damit kann das Produkt auch für tragende Konstruktionen wie Stege oder Brücken eingesetzt werden.

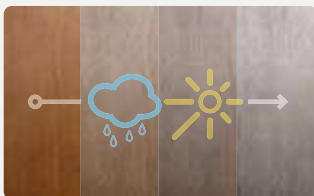

Veränderung unter Bewitterung



\*Bitte erfrage die genauen Garantiebedingungen bei Deinem Fachhändler oder schau auf [www.kebony.de](http://www.kebony.de) nach.

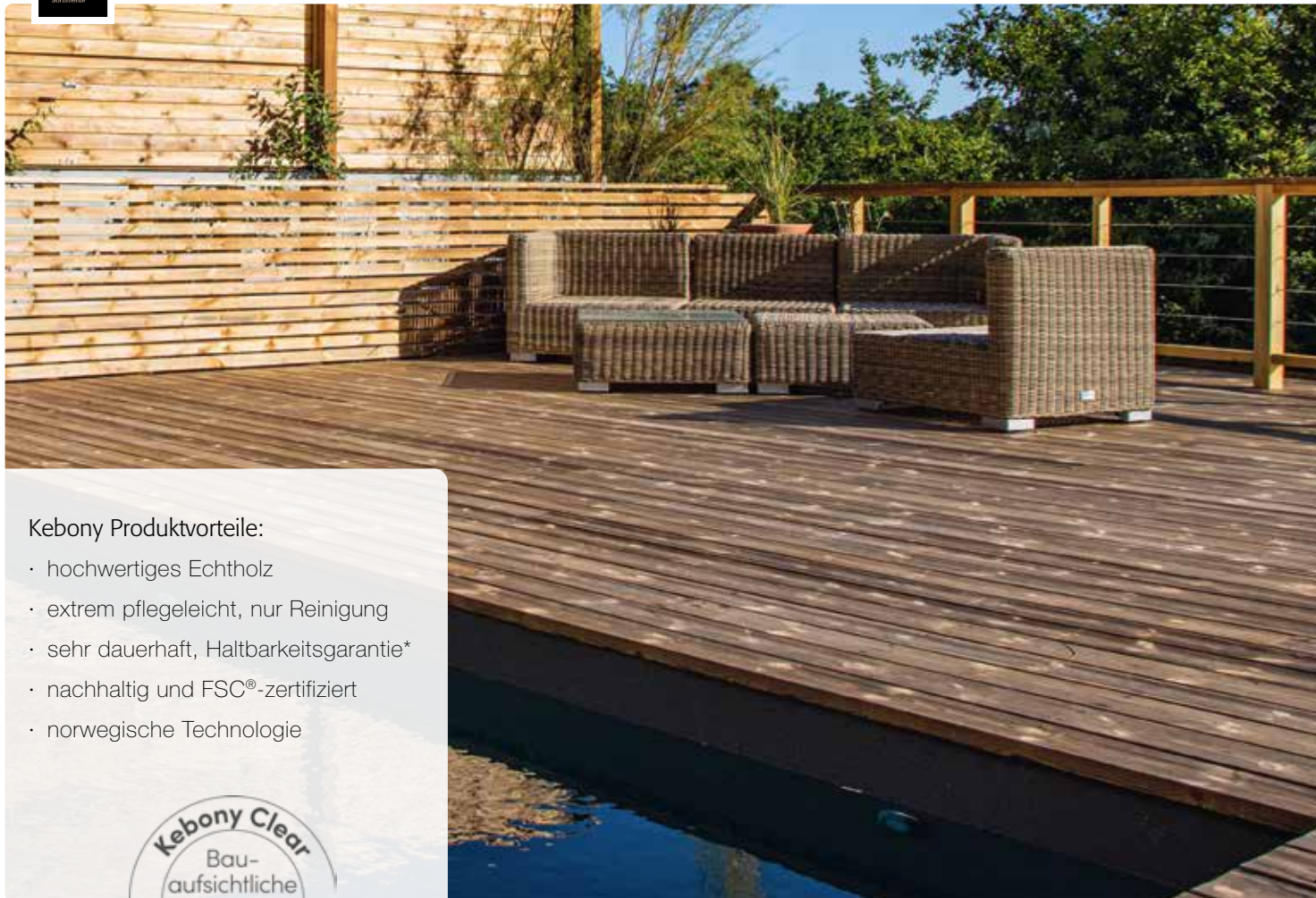

**Kebony Produktvorteile:**

- hochwertiges Echtholz
- extrem pflegeleicht, nur Reinigung
- sehr dauerhaft, Haltbarkeitsgarantie\*
- nachhaltig und FSC®-zertifiziert
- norwegische Technologie



**Kebony Clear Terrassendiele**  
glatt und im Prinzip astfrei, mit bauaufsichtlicher Zulassung,  
**ca. 2,2 cm stark, 14,2 cm breit.**  
Längen: 3,00 - 4,80 m (auf Anfrage)  
(Art. Nr. 2226)

 lfdm. **24.99**

**Kebony Clear Boardwalk**  
glatt und im Prinzip astfrei, mit bauaufsichtlicher Zulassung,  
**ca. 3,8 cm stark, 14 cm breit.**  
Längen: 3,05 - 4,88 m (auf Anfrage)  
(Art. Nr. 2522)

 lfdm. **48.49**

**Kebony Clear Terrassendiele**  
glatt, seitlich genutet und im Prinzip astfrei, **ca. 2,2 cm stark, 14,2 cm breit.** Längen: 3,00 - 4,80 m (auf Anfrage)  
(Art. Nr. 2131)

 lfdm. **24.99**

**Kebony Character Terrassendiele**  
glatt und gesundastig, **2,8 cm stark, 12 cm breit.** Längen: 3,20 - 5,30 m (auf Anfrage)  
(Art. Nr. 1127)

 lfdm. **11.99**

**Kebony Character Unterkonstruktion**  
glatt und gesundastig, ca. 4,8 x 7,3 cm, Längen: 4,10 / 4,70 m (auf Anfrage)  
(Art. Nr. 1200)

 lfdm. **12.99**

**Kebony Clear Unterkonstruktion**  
glatt und im Prinzip astfrei, ca. 3,8 x 6,8 cm, Längen: 3,66 / 4,27 / 4,88 m (auf Anfrage)  
(Art. Nr. 2480)

 lfdm. **23.29**

**Kebony Terrassenclip RASK**  
Kunststoff, V2A Befestigungsplatte ca. 20 Stk./m<sup>2</sup> (c/c 50 cm), 125 Stk. mit Schrauben

 Pak. ab **143.99**

**Start-/Endclip RASK**  
Kunststoff, je 20 Stk.

 Pak. **35.29**

 \*Bitte erfrage die genauen Garantiebedingungen bei Deinem Fachhändler oder schau auf [www.kebony.de](http://www.kebony.de) nach.



**DREAMDECK WPC PLATINUM**

lfdm. **22.99**

Extrabreite (195 mm) PLATINUM Dielen im Farbton Grau



DREAMDECK WPC PLATINUM im Farbton Creme



DREAMDECK WPC PLATINUM im Farbton Braun

\* PLATINUM ist fleckenresistenter und wasserabweisender als herkömmliche WPC Bodendielen.

## DREAMDECK WPC PLATINUM

Die neueste Generation pflegeleichter Außendielen. Die extrabreiten WPC Vollprofile sind durch eine zusätzliche Ummantelung fleckenresistenter und wasserabweisender. Sie lassen sich sehr leicht reinigen. Durch diesen PLATINUM Schutzmantel hast Du länger Freude an Deinem Decking.

**Profilierung:**  
einseitig mit Relief-Holzmaserung,  
einseitig fein gerillt

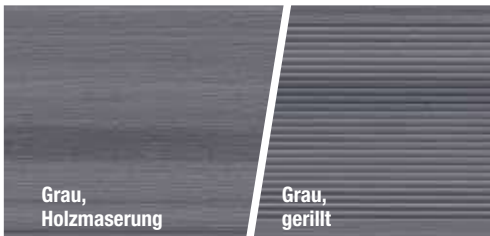
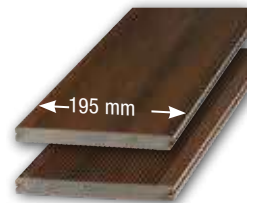

Grau, Holzmaserung

Grau, gerillt



Creme, Holzmaserung

Creme, gerillt

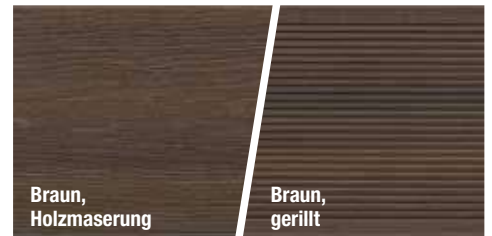

Braun, Holzmaserung

Braun, gerillt

Maße/mm	Grau	
20 x 195 Länge: 3000	2116	<b>68.97</b>
20 x 195 Länge: 4000	2117	<b>91.96</b>
20 x 195 Länge: 5000	2118	<b>114.95</b>
<b>Abschlussleiste</b>		
10 x 60 Länge: 2000	2112	<b>12.95</b>

Maße/mm	Creme	
20 x 195 Länge: 3000	2690	<b>68.97</b>
20 x 195 Länge: 4000	2691	<b>91.96</b>
20 x 195 Länge: 5000	2692	<b>114.95</b>
<b>Abschlussleiste</b>		
10 x 60 Länge: 2000	2693	<b>12.95</b>

Maße/mm	Braun	
20 x 195 Länge: 3000	2132	<b>68.97</b>
20 x 195 Länge: 4000	2133	<b>91.96</b>
20 x 195 Länge: 5000	2134	<b>114.95</b>
<b>Abschlussleiste</b>		
10 x 60 Länge: 2000	2113	<b>12.95</b>

## Unterkonstruktion und Zubehör

### Aluminium-Unterkonstruktion

40 x 40 x 2000 mm	hoch	2226	29.98
40 x 40 x 4000 mm	hoch	2227	59.96
40 x 20 x 2000 mm	flach	2228	19.98
40 x 20 x 3000 mm	flach	2136	29.97

### Zubehör

Verbinder 10er-Set*	2068	24.95
Edelstahlclip EASY, 50er-Set	2229	37.95
Edelstahlclip EASY, 250er-Eimer	2487	189.00

\* nicht für Alu-Unterkonstruktion „flach“

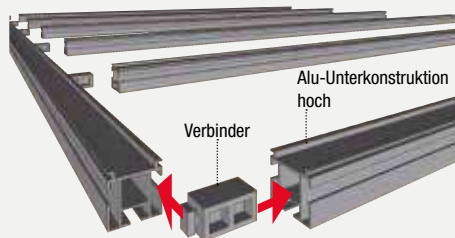

### Vorteile der Alu-Unterkonstruktion:

- extrem haltbar und verwindungsstabil
- schwarz beschichtet – keine störenden „Blitzer“ zwischen den Dielen
- die Unterkonstruktion „hoch“ kann mit Hilfe der Verbinder zu einem stabilen, verzugsarmen „Komplett-Rahmen“ montiert werden

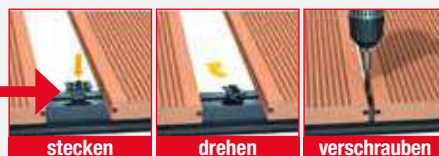

### Edelstahlclip EASY:

Mittelclip für Alu-Unterkonstruktion

- große Zeitersparnis bei der Montage
- kein Bohren notwendig, inkl. Schrauben
- einfaches Auswechseln der Dielen



Verbinder

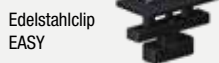

Edelstahlclip EASY



**DREAMDECK WPC BICOLOR**

lfdm. **14.99**

DREAMDECK WPC BiColor im Farbton Sand und Mandel



DREAMDECK WPC BiColor im Farbton Anthrazit

## DREAMDECK WPC BICOLOR

Durch die Zumischung einer zweiten Farbe wird eine optische Marmorierung erzielt, die jede Diele einzigartig macht. Die Vollprofil-Dielen passen, aufgrund ihrer Abmessungen, optisch besonders gut auch zu kleineren Flächen.

**Profilierung:**  
einseitig mit Relief-Holzmaserung,  
einseitig fein gerillt



Sand, Holzmaserung

Sand, gerillt



Mandel, Holzmaserung

Mandel, gerillt

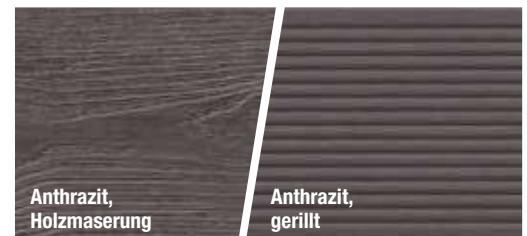

Anthrazit, Holzmaserung

Anthrazit, gerillt

Maße/mm	Sand	
21 x 125 Länge: 3000	2651	<b>44.97</b>
21 x 125 Länge: 4000	2652	<b>59.96</b>
21 x 125 Länge: 5000	2653	<b>74.95</b>
<b>Abschlussleiste</b>		
10 x 80 Länge: 2000	2198	<b>13.95</b>

Maße/mm	Mandel	
21 x 125 Länge: 3000	2655	<b>44.97</b>
21 x 125 Länge: 4000	2656	<b>59.96</b>
21 x 125 Länge: 5000	2657	<b>74.95</b>
<b>Abschlussleiste</b>		
10 x 80 Länge: 2000	2199	<b>13.95</b>

Maße/mm	Anthrazit	
21 x 125 Länge: 3000	2659	<b>44.97</b>
21 x 125 Länge: 4000	2660	<b>59.96</b>
21 x 125 Länge: 5000	2661	<b>74.95</b>
<b>Abschlussleiste</b>		
10 x 80 Länge: 2000	2069	<b>12.95</b>

### Befestigungsclipse und Zubehör

#### Mittelclips

Edelstahlclip	50er-Set	2109	<b>34.95</b>
Edelstahlclip	250er-Eimer	2297	<b>175.00</b>

#### Start-/Abschlussclips für die erste/letzte Diele

Edelstahlclip	25er-Set	2083	<b>30.95</b>
---------------	----------	------	--------------

#### Gummipads zur Unterfütterung der UK

60 x 90 x 8 mm	24er-Set	2201	<b>8.99</b>
60 x 90 x 20 mm	10er-Set	2202	<b>9.99</b>

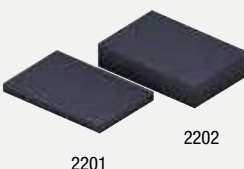

2297

2109

2083

2201

2202

#### Vorteile der Gummipads

- rutschfest
- strukturstabil

### Unterkonstruktion Alu-Basic

Material: Aluminium  
Oberfläche: blank, unbehandelt

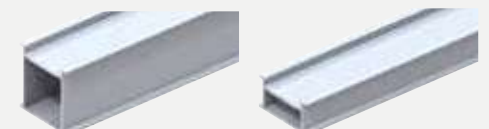

universal

flach

40 x 40 x 3000 mm	universal	4551	<b>32.97</b>
40 x 40 x 4000 mm	universal	4552	<b>43.96</b>
40 x 20 x 2000 mm	flach	4553	<b>15.98</b>
40 x 20 x 3000 mm	flach	4554	<b>23.97</b>



**DREAMDECK WPC PLUS**

lfdm. **11.99**

**DREAMDECK WPC PLUS XL**

lfdm. **20.99**

WPC PLUS in Grau und breite WPC PLUS XL in Anthrazit



WPC PLUS Dielen in Braun

## DREAMDECK WPC PLUS/PLUS XL

Die Bodendielen mit Hohlkammerprofil in Röhrenform bieten zwei Oberflächen. Eine Seite mit Relief-Holzmaserung, eine Seite gerillt. Die Dielen erhältst Du in zwei Breiten und drei attraktiven Farben.

### DREAMDECK WPC PLUS

**Profilierung PLUS:**  
einseitig mit Relief-Holzmaserung,  
einseitig fein gerillt

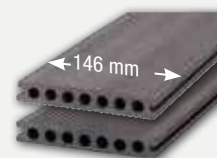

Anthrazit,  
Holzmaserung

Anthrazit,  
gerillt

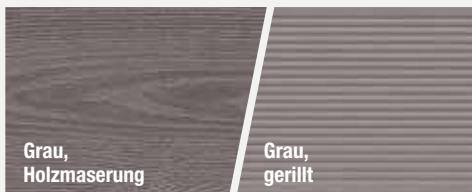

Grau,  
Holzmaserung

Grau,  
gerillt

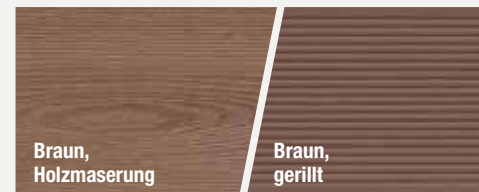

Braun,  
Holzmaserung

Braun,  
gerillt

Maße/mm	Anthrazit	
23 x 146 Länge: 3000	2673	<b>35.97</b>
23 x 146 Länge: 4000	2674	<b>47.96</b>
23 x 146 Länge: 5000	2675	<b>59.95</b>
<b>Abschlussleiste</b>		
10 x 80 Länge: 2000	2069	<b>12.95</b>

Maße/mm	Grau	
23 x 146 Länge: 3000	2676	<b>35.97</b>
23 x 146 Länge: 4000	2677	<b>47.96</b>
23 x 146 Länge: 5000	2678	<b>59.95</b>
<b>Abschlussleiste</b>		
10 x 80 Länge: 2000	2485	<b>12.95</b>

Maße/mm	Braun	
23 x 146 Länge: 3000	2670	<b>35.97</b>
23 x 146 Länge: 4000	2671	<b>47.96</b>
23 x 146 Länge: 5000	2672	<b>59.95</b>
<b>Abschlussleiste</b>		
10 x 80 Länge: 2000	2679	<b>12.95</b>

### DREAMDECK WPC PLUS XL

**Profilierung PLUS XL:**  
einseitig mit Relief-Holzmaserung,  
einseitig fein gerillt

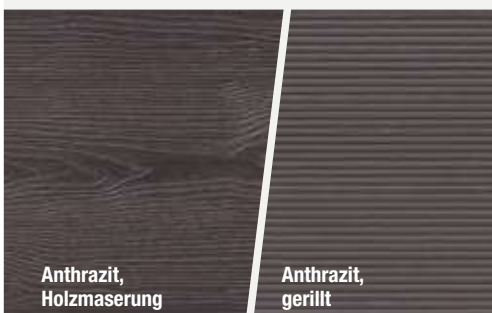
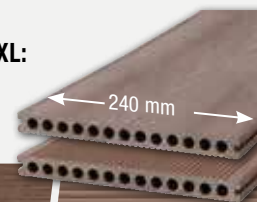

Anthrazit,  
Holzmaserung

Anthrazit,  
gerillt

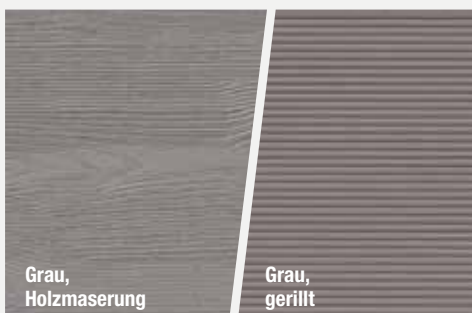

Grau,  
Holzmaserung

Grau,  
gerillt

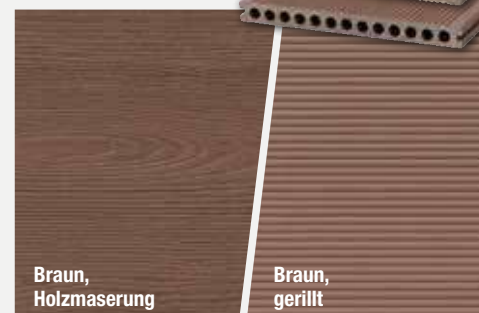

Braun,  
Holzmaserung

Braun,  
gerillt

Maße/mm	Anthrazit	
23 x 240 Länge: 3000	3283	<b>62.97</b>
23 x 240 Länge: 4000	3284	<b>91.96</b>
23 x 240 Länge: 5000	3288	<b>114.95</b>
<b>Abschlussleiste</b>		
10 x 80 Länge: 2000	2069	<b>12.95</b>

Maße/mm	Grau	
23 x 240 Länge: 3000	3281	<b>62.97</b>
23 x 240 Länge: 4000	3282	<b>91.96</b>
23 x 240 Länge: 5000	3287	<b>114.95</b>
<b>Abschlussleiste</b>		
10 x 80 Länge: 2000	2485	<b>12.95</b>

Maße/mm	Braun	
23 x 240 Länge: 3000	3285	<b>62.97</b>
23 x 240 Länge: 4000	3286	<b>91.96</b>
23 x 240 Länge: 5000	3289	<b>114.95</b>
<b>Abschlussleiste</b>		
10 x 80 Länge: 2000	2679	<b>12.95</b>

# WUNDERWERK

— est. 1964 —

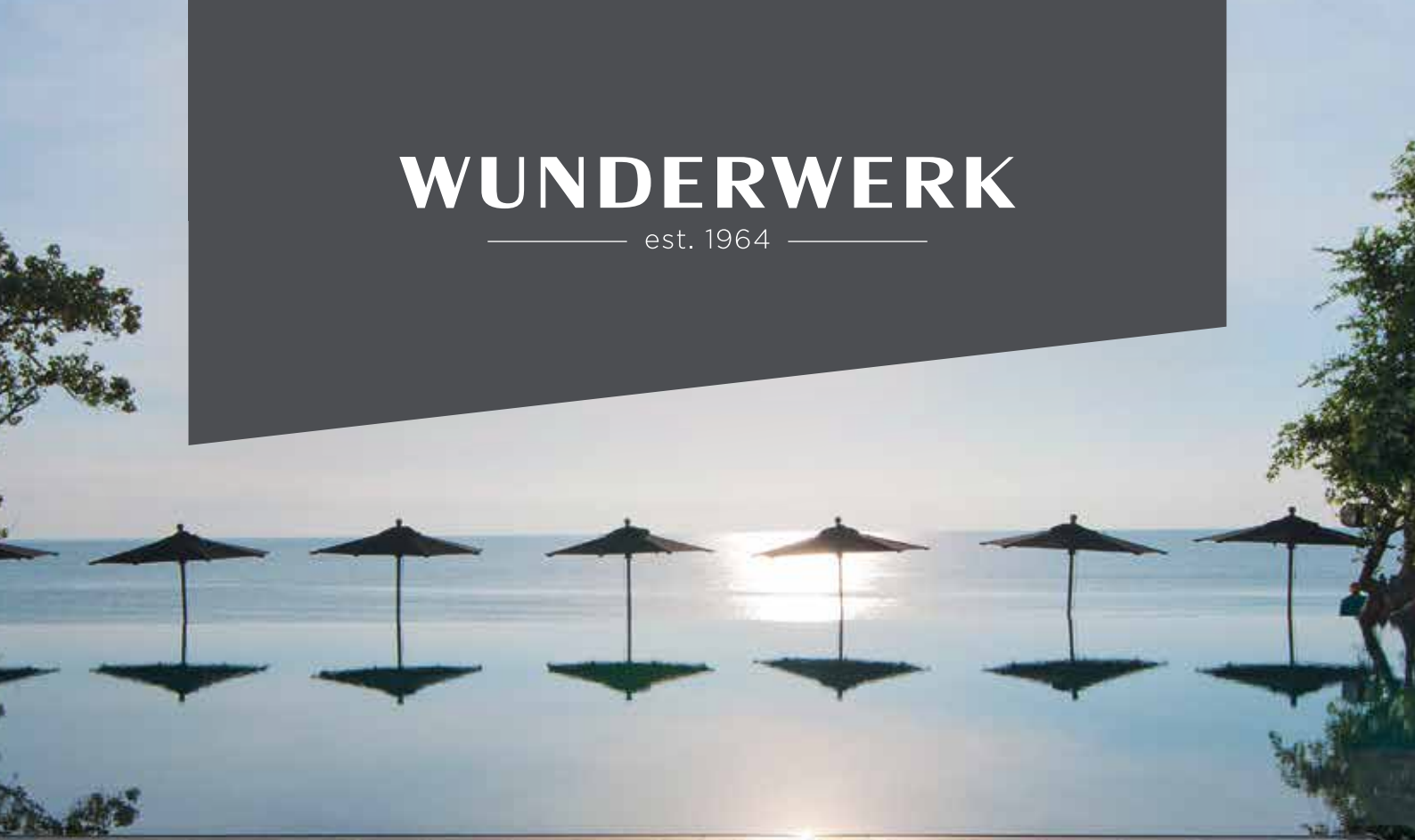

Die Terrassendielen von  
WUNDERWERK est. 1964  
findest Du ab Seite 7.



## TERRASSENDIELEN

Für dauerhaftes Vergnügen

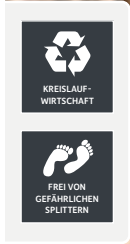

## Leben ist draußen – draußen ist megawood®

megawood® HOLZART Dielen werden ausschließlich in Deutschland hergestellt. Unsere Produkte sind weltweit einzigartig. Sie bestehen aus bis zu 75 Prozent Naturfasern der Hobel und Sägeindustrie und stammen aus nachhaltig bewirtschafteten Holzbeständen. Veredelt werden sie von uns mit 25 Prozent Polymeren und Additiven.

Holz ist gut – und wir machen es noch besser.



## Terrassenplanung mit Tablet & PC

Wer statt mit Bleistift und Papier lieber am Computer plant, der sollte sich im Internet unseren megaplaner ansehen. Digital ist eben doch besser – und vor allem einfacher! Der Planer beherrscht exakt alle megawood® Aufbauregeln und generiert eine millimetergenaue 3D-Ansicht der geplanten Terrasse. Jedes Deiner Projekte erhält eine individuelle Planungsnummer, mit der Du bei Deinem Fachhändler vor Ort ein maßgenaues Angebot erhältst.

- megaplaner pro (erweiterte Funktionalitäten)
- Materialliste & Bauzeichnung



Den Terrassenplaner und den Downloadlink zur megawood® 3D-App findest Du unter diesem QR-Code oder unter: [www.megawood.com/megaplaner](http://www.megawood.com/megaplaner)

## Kindersicherheit inklusive



In einem europaweit anerkannten Kontrollverfahren prüfte die EPH GmbH unseren Holzwerkstoff auf seine Materialeigenschaften. Dabei wurde die Freisetzung gefährlicher Schwermetalle nach den strengen Richtlinien der Norm DIN EN 71-3 unter die Lupe genommen. Diese Norm beinhaltet genaue Vorgaben für die Zulassung von Kinderspielzeug und ist besonders streng.



	BRONZE	SILBER	GOLD	PLATIN
Materialgesundheit*			✓	✓
Kreislauffähigkeit			✓	
Erneuerbare Energien			✓	
Wassermanagement			✓	
Soziale Verantwortung			✓	



Wenn eines ganz bestimmt in unseren Genen liegt, dann ist es das Cradle to Cradle®-Prinzip, dass jede Ressource als Nährstoff für einen neuen Lebenszyklus dient. Cradle to Cradle® beschreibt einen Stoffkreislauf, in dem Produkte bzw. Rohstoffe in immer wiederkehrenden Kreisläufen „Von der Wiege zur Wiege“ zirkulieren. Bei megawood® durchlaufen die GCC (German Compact Composite) Holzwerkstoff-Produkte einen technischen Kreislauf, sodass aus ihnen immer wieder neue Produkte hergestellt werden. Dafür haben wir ein spezielles Rücknahmesystem installiert, um die seit 2005 aus GCC hergestellten megawood® Produkte wieder in den Stoffkreislauf zurückzuführen.



## CLASSIC – aber nicht alltaglich

CLASSIC Terrassendielen passen einfach uberall hin. Das megawood® Kombidielenprofil erlaubt eine beidseitige Verlegung.

<p><b>CLASSIC</b> 21 x 145 mm, L.: 300 / 360 / 420 / 480 / 540 / 600 cm, geriffelt / genutet</p> <p>lfdm. <b>16.79</b> m<sup>2</sup> 109.74</p> <p> </p>	 <p>Naturbraun Basaltgrau Nussbraun</p>	<p><b>CLASSIC</b> 21 x 145 mm, L.: 300 / 360 / 420 / 480 / 540 / 600 cm, geriffelt / genutet</p> <p>lfdm. <b>17.69</b> m<sup>2</sup> 115.62</p> <p> </p>	 <p>Lavabraun Schiefergrau</p>
<p><b>CLASSIC Jumbo</b> 21 x 242 mm, L.: 420 / 480 / 600 cm, geriffelt / genutet</p> <p>lfdm. <b>31.99</b> m<sup>2</sup> 127.96</p> <p> </p>	 <p>Naturbraun Basaltgrau Nussbraun</p>	<p><b>CLASSIC Jumbo</b> 21 x 242 mm, L.: 420 / 480 / 600 cm, geriffelt / genutet</p> <p>lfdm. <b>33.99</b> m<sup>2</sup> 135.96</p> <p> </p>	 <p>Schiefergrau</p>



## CLASSIC – die Andere

Enthalt mind. 50 % Holzfasern aus nachhaltig bewirtschafteten Waldbestanden und einen Zusatz von bis zu 30 % wiederaufbereitetem Kunstharz.

**CLASSIC**  
21 x 145 mm,  
L.: 420 / 480 / 600 cm,  
geriffelt oder genutet

lfdm. **14.99**  
m<sup>2</sup> 97.97



Varia Grau  
Varia Schokoschwarz

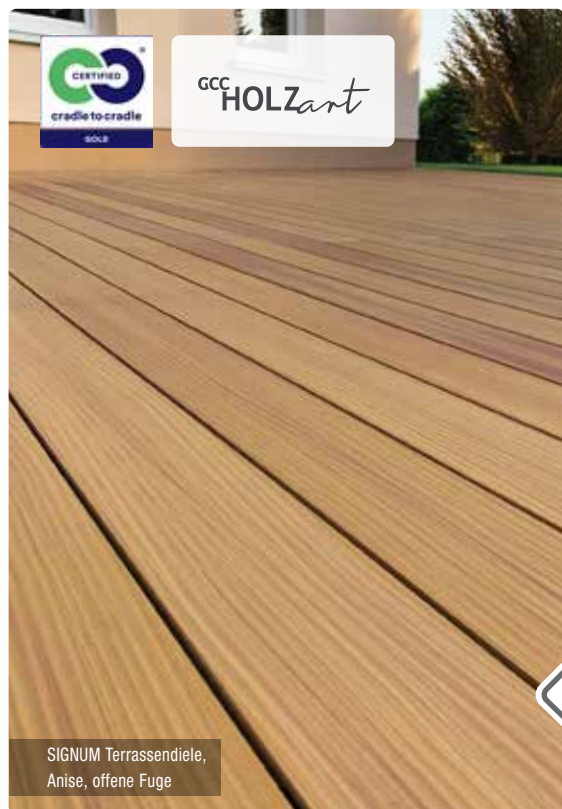

## SIGNUM – natursigniert





Die megawood® SIGNUM Terrassendielen sind „natursigniert“. Neben der strukturiert gehobelten Oberseite zeigt jede Terrassendiele eine einzigartige feingezeichnete Maserung. Zusatzlich versehen wir die Oberflache mit einer Politur als Erstschutz fur den Transport, die Verlegung und die ersten Wochen der Benutzung. Diese Politur tragt sich mit der Zeit ab und die Diele entwickelt ihre eigene, naturliche Patina durch Bewitterungseinflusse. Auf diese Weise entsteht ein edles und hochwertiges Produkt. Die schmalen Fugen sorgen fur ein harmonisches Terrassenbild.

<p><b>SIGNUM</b> 21 x 145 mm, L.: 360 / 420* / 480* / 540 / 600* cm, einseitig, oszillierend gehobelt, polierte Oberflache, 5 mm Fuge</p> <p>lfdm. <b>19.99</b> m<sup>2</sup> 133.27</p> <p>  </p>	 <p>Muskat Tonka</p>	<p><b>NEU</b></p>  <p>Anise*</p>  <p>Mentha Nigra*</p>	<p><b>NEU</b></p>  <p>Malui Grau*</p>  <p>Varia Schokoschwarz*</p>	<p><b>SIGNUM Jumbo</b> 21 x 242 mm, L.: 360 / 420 / 480 / 540 / 600 cm, einseitig, oszillierend gehobelt, polierte Oberflache, 5 mm Fuge</p> <p>lfdm. <b>37.59</b> m<sup>2</sup> 152.19</p> <p>  </p>	 <p>Muskat Tonka</p>
--	---	--	--	---	---

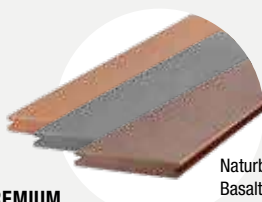

## PREMIUM / PREMIUM PLUS – natürlich gehobelte Oberfläche

Einzigartig wie die Natur selbst: die individuell gehobelten Dielenoberflächen unserer megawood® PREMIUM Terrassendielen. In einem patentierten Hobelverfahren erhalten sie ihre lebendige Struktur – das macht unser Produkt unverwechselbar. Entdecke diese besondere Oberflächenstruktur im Spiel des Lichtes.

 <p><b>PREMIUM</b> 21 x 145 mm, L.: 420 / 480 / 600 cm, oszillierend gehobelte Oberseite</p> <p>abZ (allg. bauaufsichtliche Zulassung) für die Farben Nussbraun und Basaltgrau</p>	 <p><b>PREMIUM PLUS</b> 21 x 145 mm, L.: 420 / 480 / 600 cm, oszillierend gehobelte Oberseite</p> <p>abZ (allg. bauaufsichtliche Zulassung) für die Farben Nussbraun und Basaltgrau</p>
<p>Naturbraun Basaltgrau Nussbraun</p> <p>abZ (allg. bauaufsichtliche Zulassung) für die Farben Nussbraun und Basaltgrau</p>	<p>Lavabraun Schiefergrau</p> <p>abZ (allg. bauaufsichtliche Zulassung) für die Farben Nussbraun und Basaltgrau</p>
<p>Ifdm. <b>19.19</b> m<sup>2</sup> 125.42</p>	<p>Ifdm. <b>21.29</b> m<sup>2</sup> 139.15</p>
 <p><b>PREMIUM Jumbo</b> 21 x 242 mm, L.: 420 / 480 / 600 cm, oszillierend gehobelte Oberseite</p> <p>abZ (allg. bauaufsichtliche Zulassung) für die Farben Nussbraun und Basaltgrau</p>	 <p><b>PREMIUM Jumbo</b> 21 x 242 mm, L.: 420 / 480 / 600 cm, oszillierend gehobelte Oberseite</p> <p>abZ (allg. bauaufsichtliche Zulassung) für die Farben Nussbraun und Basaltgrau</p>
<p>Naturbraun Basaltgrau Nussbraun</p> <p>abZ (allg. bauaufsichtliche Zulassung) für die Farben Nussbraun und Basaltgrau</p>	<p>Lavabraun Schiefergrau</p> <p>abZ (allg. bauaufsichtliche Zulassung) für die Farben Nussbraun und Basaltgrau</p>
<p>Ifdm. <b>36.09</b> m<sup>2</sup> 144.36</p>	<p>Ifdm. <b>39.59</b> m<sup>2</sup> 158.36</p>

Unterkonstruktion, Befestigungsmaterial und andere wichtige Zubehörteile entnimmst Du bitte dem megawood®-Magazin oder den Bauplänen.

## Allgemeine bauaufsichtliche Zulassung (abZ)

Für die DYNUM 25 x 293 mm (Cardamom & Nigella) und die PREMIUM Jumbo (Nussbraun & Basaltgrau) wurde die allgemeine bauaufsichtliche Zulassung vergeben, die ohne Einschränkung praktikabel am Bau verwendet werden kann.

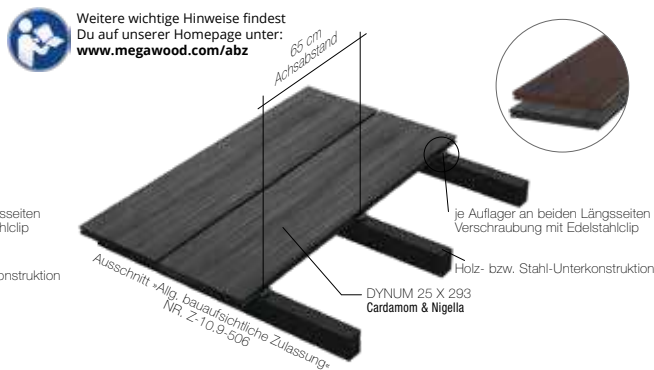
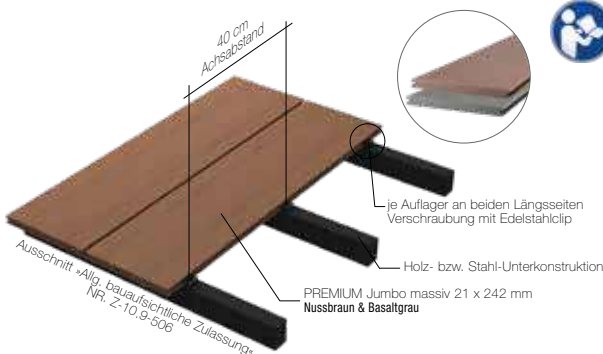

Weitere wichtige Hinweise findest Du auf unserer Homepage unter: [www.megawood.com/abz](http://www.megawood.com/abz)

## DYNUM – unverwüstlich schön

Dynamisch verwehte Dünen der Sahara haben uns zu einer Diele mit unverwechselbarer Optik inspiriert. Lass Dich von der DYNUM Terrassendiele auf Deiner Terrasse begeistern und erlebe bei unterschiedlichem Lichteinfall die faszinierende Ausstrahlung. Für Deinen schönsten Platz im Garten sowie für Projekte in Hotels, in Biergärten oder in Kindergärten ist DYNUM die richtige Wahl. Der homogene, durchgefärbte Holzwerkstoff ohne zusätzliche Kunststoffschicht hält höchsten Beanspruchungen stand und ist besonders strapazierfähig.



Ingwer  
Varia Schokoschwarz  
Varia Grau  
Lorbeer  
Sel Gris



Ingwer  
Varia Schokoschwarz  
Varia Grau  
Lorbeer  
Sel Gris

**DYNUM**  
21 x 242 mm,  
L.: 420 / 480 / 600 cm,  
einseitig, oszillierend gebürstet,  
poliert, 5 mm Fuge

Ifdm. **37.99**  
m<sup>2</sup> 153.81

**DYNUM**  
25 x 293 mm,  
L.: 420 / 480 / 600 cm,  
einseitig, oszillierend gebürstet,  
poliert, 5 mm Fuge

Ifdm. **53.99**  
m<sup>2</sup> 181.17



abZ (allg. bauaufsichtliche Zulassung) für die Farben Nigella und Cardamom



# DELTA – außergewöhnliche Oberflächenstruktur

Die Oberfläche von Schiefer und die Struktur von Flussdel-tas hat uns zu dieser Terrassendiele inspiriert. Durch das natürliche, lebendige Muster ergibt sich je nach Tageszeit ein einzigartiges Spiel zwischen Licht und Schatten. Dabei weist die DELTA eine außergewöhnliche Oberflächenstruktur auf, welche eine Verlegung ganz ohne Gefälle ermöglicht.

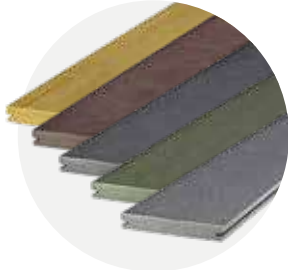

Ingwer  
Varia Schokoschwarz  
Varia Grau  
Lorbeer  
Sel Gris

**DELTA\***  
21 x 145 mm,  
L.: 420 / 480 / 600 cm,  
einseitig mattiert-strukturiert,  
5 mm Fuge

lfdm. **20.69**  
m<sup>2</sup> 137.93



DELTA Terrassendiele,  
Lorbeer, offene Fuge 5 mm



### Lichtsystem

Setze mit megawood® megalite stimmungsvolle Lichtakzente. Sprich uns an, wir beraten Dich gerne!

LED-Linear-Leuchten und -Spots



**Konstruktionsbalken**  
80 x 60 mm,  
L.: 400 cm

lfdm. **19.19**



**Konstruktionsbalken**  
40 x 60 mm,  
L.: 360 cm

lfdm. **13.69**



**UK-Befest. Schrauben**  
7,5 x 92 mm  
7,5 x 132 mm  
inkl. Bit und Bohrer  
50 Stk./Paket

Pak. **73.99** (92 mm)  
Pak. **79.29** (132 mm)



**Verbindungsschuh**  
Grau, 28 x 76 mm,  
für UK 40 x 60 mm,  
L.: 360 cm

lfdm. **7.89**



**Sicherungsband**  
auf Rolle,  
L.: 100 cm

Rolle **26.69**



**Lüftungsgitter**  
V2A gebürstet,  
105 x 21 mm,  
L.: 200 cm

lfdm. **62.59**



**Hausanschlussprofil**  
21 / 25 mm  
silber/bronze/anthrazit  
L.: 400 cm

lfdm. ab **18.59**

Weitere wichtige Zubehörteile findest Du unter: [www.megawood.com](http://www.megawood.com)



**Rastklammer**  
einteilig, V2A oder  
Normalstahl geschwärzt,  
50 Stück/Paket  
inkl. 17 Schrauben

Pak. **66.69**



**Rastklammer-Rand**  
einteilig, V2A oder  
Normalstahl geschwärzt,  
25 Stück/Paket

Pak. **33.79**



**Zammer**  
Montagehilfe für  
einteilige Rastklammer

Stk. **29.59**



**Clip schwarz**  
inkl. Schrauben und Bit,  
V2A oder Normalstahl  
geschwärzt,  
50 Stück/Paket

Pak. **51.69**



**Randclip**  
inkl. Schrauben und Bit,  
V2A oder Normalstahl  
geschwärzt,  
25 Stück/Paket

Pak. **26.49**



**Gummipad**  
100 x 60 mm

3 mm **2.29** Stk.  
10 mm **3.49** Stk.  
20 mm **5.79** Stk.



**Scheuerpulver**  
Zur kraftvollen Reini-  
gung von megawood®  
Terrassendecks  
(nur für GCC HOLZart)  
Pack: 2000 g

Stk. **21.29**

Schrubber und Stiel auf Anfrage

# VARIO FIX – das Deck aufgebaut

- schwimmende Verlegung dank Betonfüllung möglich
- geeignet für Dachterrassen
- Spannweiten von bis zu 1.000 mm sind mit VARIO FIX & dem Konstruktionsbalken 80 x 60 mm problemlos möglich
- Neigungsausgleich bis zu 10 % realisierbar
- stufenlose Verstellbarkeit
- einfache Handhabung
- Kompatibel mit Konstruktionsbalken 40 x 60 mm



**VARIO FIX I (40 - 143)**  
Schwarz,  
70 x 295 x 148 mm,  
mit Aufnahme für  
UK 40 x 60 mm und  
UK 80 x 60 mm

Stk. **11.39**



**VARIO FIX II (44 - 242)**  
Schwarz,  
70 x 295 x 148 mm,  
mit Aufnahme für  
UK 40 x 60 mm und  
UK 80 x 60 mm

Stk. **14.19**

Den ausführlichen Bauplan für VARIO FIX findest Du unter: [www.megawood.com](http://www.megawood.com)

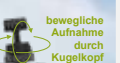

Achsabstand max. 1.000 mm  
mit Konstruktionsbalken 80 x 60 mm

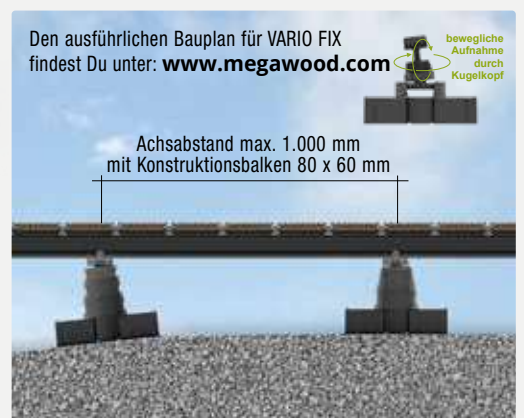



### Zaunserie „Siena“

Lärche/Douglasie naturbelassen, Brettstärke: 18 mm in drei verschiedenen Breiten (45 mm, 90 mm und 120 mm) gehobelt, gefast, einseitig beplankt mit drei Riegeln. Edelstahlverschraubt, rostfrei.

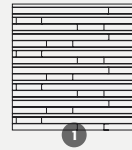

1	<b>Zaunelement</b>	ca. 180 x 180 cm	(Art.Nr. 83000017)	<b>199.99</b>
2	<b>Zaunelement schmal</b>	ca. 100 x 180 cm	(Art.Nr. 83000018)	<b>179.99</b>
3	<b>Pfosten</b>	ca. B 9 x T 9 x H 210 cm	(Art.Nr. 85020264)	<b>33.99</b>

## Siena – Zeitlose Eleganz

Das Sichtschutzelement Siena ist der Ausdruck purer Leichtigkeit mit seinen unterschiedlichen Latten in der Breite. Mit seinem Design zaubern diese Sichtschutzelemente Lebensfreude in Deinen Garten. Aus Lärche/Douglasie gefertigt und äußerst widerstandsfähig, die warme, natürliche Farbe setzt einen harmonischen Akzent.



Rankpflanzkübel Loen, 130 cm breit

## Grüne Oasen schaffen

Der Pflanzkasten mit Rankgitter „Loen“ aus Lärche ist so vielseitig wie die namensgebende Landschaft Norwegens. Die praktische Rankhilfe aus rückseitig verschraubtem Rankgitter in moderner Rhombus-Optik bietet zusätzlichen Halt für Deine Pflanzen und Blumen und kann auch als Sichtschutz oder Raumteiler verwendet werden.

### Rankpflanzkübel „Loen“

Lärche naturbelassen, 2-teiliger vormontierter Bausatz, inkl. Einlegefolie.

1	L 90 x B 40 x H 52/152 cm	(Art.Nr. 83081500)	<b>229.99</b>
2	L 130 x B 40 x H 52/152 cm	(Art.Nr. 83001334)	<b>299.99</b>
3	L 180 x B 50 x H 52/180 cm	(Art.Nr. 83081464)	<b>439.99</b>



Madura, Keruing naturbelassen

## Madura – 3D-Optik aus Keruing-Holz

Der extravagante Sichtschutz bietet eine reizvolle Struktur, die stilvoll Blickdichtigkeit und gleichzeitig Luftdurchlässigkeit verbindet. Keruing ähnelt optisch der Holzart Bangkirai.

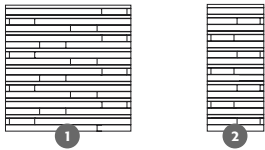

### Designzaun „Madura“

Keruing naturbelassen oder farbbehandelt in vintage grau, 100% FSC zertifiziert, in 3D-Optik. Lamellen: 10 mm in 45 mm und 90 mm Breite auf vertikalen Riegeln in 15 x 50 mm. Edelstahlverschraubt, rostfrei.

<b>1 Zaunelement</b>	ca. 180 x 180 cm	naturbelassen vintage grau	(Art.Nr. 65010540) (Art.Nr. 65010542)	<b>299.99</b>
<b>2 Zaunelement schmal</b>	ca. 90 x 180 cm	naturbelassen vintage grau	(Art.Nr. 65010544) (Art.Nr. 65010546)	<b>219.99</b>
<b>3 Pfosten</b>	ca. B 9 x T 9 x H 190 cm	naturbelassen vintage grau	(Art.Nr. 65010570) (Art.Nr. 65010572)	<b>79.99</b>



Madura, Keruing farbbehandelt in vintage grau

## #gartenwelten

# MEIN PLATZ FÜR EINE RICHTIG SCHÖNE AUSZEIT

Auf der eigenen Holzterrasse Yoga zu praktizieren, ist ein besonderes Erlebnis. Der warme, natürliche Untergrund schenkt Geborgenheit, während ein windgeschützter Sichtschutzzäun für Ruhe und Privatsphäre sorgt. Inmitten der frischen Luft und umgeben von der Natur wird jede Bewegung intensiver, jeder Atemzug bewusster. Ein Ort der Entspannung und Kraft, direkt vor der Haustür – ideal für meine tägliche Yoga-Einheit.





## Edles Design – gebogener Jalousiezaun mit Lamellen

Luftig-leicht: Die rahmenlosen Sichtblenden Dubai aus Eukalyptus stehen auf Edelstahl-Füßen frei im Raum. Schräggestellte Lamellen eingefasst in senkrechte Stelen – so entstehen Zaunobjekte mit edler Wirkung. Den einfach zu montierenden Steck-Bausatz gibt es in zwei Oberflächen.

### Lamellenzaun „Dubai“

Eukalyptus prestige oder Eukalyptus vintage, 100% FSC zertifiziert. Träger ca. 20 x 90 mm, Lamellen ca. 70/60 x 15 mm, inkl. Edelstahl Pfostenschuh. Bausatz kartonverpackt.

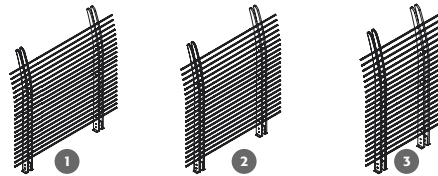

1	<b>Zaunelement</b>	ca. 180 x 180 cm	Prestige Vintage	(Art.Nr. 66010200) (Art.Nr. 66010210)	<b>369.99</b> <b>399.99</b>
2	<b>Zaunelement schmal</b>	ca. 160 x 180 cm	Prestige Vintage	(Art.Nr. 66010203) (Art.Nr. 66010213)	<b>349.99</b> <b>379.99</b>
2	<b>Zaunelement schmal</b>	ca. 120 x 180 cm	Prestige Vintage	(Art.Nr. 66010206) (Art.Nr. 66010216)	<b>329.99</b> <b>359.99</b>



### Steckzaun „JODA FIX II“

Das JODA-Fix Stecksystem für Sichtschutzzäune ist denkbar einfach! Das Prinzip des Do-it-yourself-Sichtschutzzauns: Ein Element besteht aus jeweils 3 U-Profilleisten, den erforderlichen Paneelen und Befestigungsmaterial. Durch ihre Konstruktionsweise sind die Zaunelemente des Fix-Systems einfach montiert und schnell aufgestellt. Sie sind mit allen Pfostenarten kombinierbar – egal ob Metall, Kunststoff oder Holz.

Füllung: 20 x 280 x 1780 mm PVC-Profile (6 Füllpaneele), U-Leisten 22/28 x 30 mm (3 Leisten). Inkl. Befestigungs-material.

1	<b>Steckzaun</b>	ca. 180 x 175 cm	(Art.Nr. 90040372)	<b>179.99</b>
2	<b>Steckzaun schmal</b>	ca. 90 x 175 cm	(Art.Nr. 90040375)	<b>159.99</b>
3	<b>Pfosten zum Aufschrauben</b>	ca. B 10 x T 10 x H 199 cm	(Art.Nr. 90041920)	<b>119.99</b>
3	<b>Pfosten zum Einbetonieren</b>	ca. B 10 x T 10 x H 199/250 cm	(Art.Nr. 90040920)	<b>119.99</b>



Steckzaun Holstein aus Douglasie, natur

**Steckzaunsystem „Holstein“**

Douglasie unbehandelt, Einzelmaterial bestehend aus Steckzaunbrettern, Abdeckleiste und 1- bis 2-seitig genuteten Modulpfosten.



Online  
Sichtschutz-  
Planung unter  
scheerer.de



1	<b>Bohle</b>	ca. 2 x 15 cm, L 180 cm	Douglasie unbehandelt	(Art.Nr. 43418D)	<b>13.10</b>
2	<b>Gitter</b>	ca. 29,5, L 180 cm	Douglasie unbehandelt	(Art.Nr. 53529D)	<b>81.50</b>
3	<b>Abdeckleiste</b>	ca. 3 x 8 cm, L 178,5 cm	Douglasie unbehandelt	(Art.Nr. 53518D)	<b>19.95</b>
4	<b>Wandanschlussleiste</b>	ca. L 98 cm	Douglasie unbehandelt	(Art.Nr. 53510D)	<b>13.95</b>
3	<b>H-Pfosten</b>	ca. 9 x 9 cm, L 190 cm	Douglasie unbehandelt	(Art.Nr. 41919DH)	<b>47.95</b>

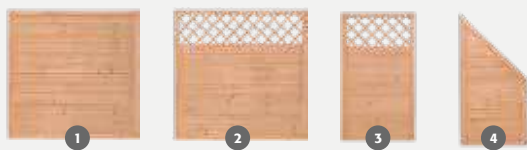

**Zaunserie „Amrum“**

Douglasie unbehandelt oder 2-schichtig transparent lasiert in den Farbtönen Cremeweiß .1, Cappuccino .2, Kiefer .3, Mahagoni .4, Tannengrün .5, Schwedenrot .6, Walnuss .7, Felsgrau .8 und Graphitgrau .9. Rahmen 4 x 7 cm, verzapft und gedübelt, unterer Rahmen wasserableitend, Nut- und Federbretter, Füllung 2 x 15 cm.



Amrum, Douglasie unbehandelt

1	<b>Grundelement geschlossen</b>	Douglasie (Art. 17518D) Lasur (Art. 17518D.*)	<b>289.00</b> <b>385.00</b>
2	<b>Grundelement mit Gitter</b>	Douglasie (Art. 17518DX) Lasur (Art. 17518DX.*)	<b>365.00</b> <b>459.00</b>
3	<b>Grundelement schmal mit Gitter</b>	Douglasie (Art. 17510DX) Lasur (Art. 17510DX*)	<b>265.00</b> <b>342.00</b>
4	<b>Schrägelement rechts</b>	Douglasie (Art. 17509DR) Lasur (Art. 17509DR.*)	<b>199.00</b> <b>275.00</b>
5	<b>Rundkopf-Pfosten</b>	Douglasie (Art. 41219D) Lasur (Art. 41219D.*)	<b>37.95</b> <b>56.00</b>

\* Bei Bestellung bitte Farbnummer angeben.



LONGLIFE RIVA, Nussbaum



LONGLIFE RIVA, Weiß

## LONGLIFE Zaunsysteme aus hochwertigem Fenster-Kunststoff

LONGLIFE ist Markenware aus Meisterhand. Die hochwertige Verarbeitung und der verbaute Fenster-Kunststoff sind Garant für ein langes Zaun-Leben. Der Hersteller dieses seit vielen Jahren bewährten Originals gewährt auf alle Elemente 10 Jahre Farb-Garantie\*.



### LONGLIFE RIVA

Absolut blickdicht, starke Profile: 24,5 mm, starker Rahmen: 68x48 mm, Tore inkl. Einsteckschloss, Farben: Nussbaum, Polareiche und Weiß.

**Auf Maß lieferbar!**



#### LONGLIFE RIVA, Nussbaum und Polareiche (mit hochwertiger Folienkaschierung)

Höhe: 180

Breite/cm:	90	90	180	98 Tor	90	180	90
Nussbaum:	4562	4561	4560	4559	4565	4564	4566
Polareiche:	2449	2448	2447	2453	2451	2450	2452
€/Stück	<b>479,-</b>	<b>479,-</b>	<b>599,-</b>	<b>829,-</b>	<b>579,-</b>	<b>699,-</b>	<b>579,-</b>

Informationen zu den Maßelementen im Internet: [traumgarten.de/bestellformulare](http://traumgarten.de/bestellformulare)

#### LONGLIFE RIVA, Weiß

Höhe: 180

Breite/cm:	90	90	180	98 Tor	90
Art.-Nr.:	1806	1805	1804	1807	1819
€/Stück	<b>259,-</b>	<b>259,-</b>	<b>349,-</b>	<b>729,-</b>	<b>359,-</b>

#### Gitter für RIVA und ROMO

Breite/cm:	90	90	90
Art.-Nr.:	1820	1828	1826
€/Stück	<b>359,-</b>	<b>179,-</b>	<b>179,-</b>



#### Sicher planen

Wir empfehlen die kostenlose Montageanleitung mit vielen Tipps und Tricks: [traumgarten.de/longlife](http://traumgarten.de/longlife)



#### LONGLIFE Zubehör

Zu allen Serien erhältst Du entsprechendes Zubehör: Pfosten, Kappen, Elementhalter, Anker u.v.m.

\* Farbgarantie nach ISO 105-A02, Farbveränderungen gemäß Graumaßstab mit Farbveränderungen größer 2.



LONGLIFE RIVA Polareiche

ONLINE PLANER  
systemgarten.de



LONGLIFE ROMO



### LONGLIFE ROMO

ROMO im klassischen Dichtzaun-Design, Rahmen: 40x50 mm, Lamellen: 6x82 mm, Tore inkl. Einsteckschloss, Farbe: Weiß

Auf Maß lieferbar!



Höhe: 180



Breite/cm:	90	90	120	180	120	180	98 Tor
Art.-Nr.:	1123	0758	0757	0756	0751	0750	0787
€/Stück	249,-	199,-	239,-	249,-	279,-	299,-	729,-

### LONGLIFE CLEO

Geradliniges Design und hohe Stabilität, Profile: 28x82 mm, Holme: 40x50 mm, Aufsatzleiste werksseitig aufgebracht, Farbe: weiß



180x85 cm  
Art.-Nr. 1840 **149,-**



180x85(102)cm  
Art.-Nr. 1841 **159,-**

Tor\*



98x85 cm  
Art.-Nr. 1843 **449,-**

Doppeltor\*



310x85 cm  
Art.-Nr. 1845 **1.129,-**



\* Tore inkl. Beschlag und Schlosskasten für den Einbau eines Profilzylinders (Mindestlänge 70 mm)

Abb. z. T. mit optionalen Deko-Elementen wie Metall-Aufsatzleisten, Edelstahl-Elementhaltern u.ä.

### LONGLIFE Vorgartenzäune



#### LONGLIFE CARA XL

Höhe: 90 cm, Profile: 28x82 mm, Riegel: 35x82 mm, Farbe: Weiß

Die stabilen Tore eignen sich auch gut als freistehende Toranlagen in Kombination mit Hecken, Sträuchern etc.

		Tor* 
180x90 cm 4580 <b>139,-</b>	180x90(100)cm 4581 <b>149,-</b>	98x90 cm 4582 <b>519,-</b>

Doppeltore\*

310x90 cm 4584 <b>999,-</b>	310x90(100)cm 4585 <b>999,-</b>

\* Tore inkl. Beschlag und Schlosskasten für den Einbau eines Profilzylinders (Mindestlänge 70 mm)

Für die CARA/CARA XL Zäune benötigst Du zusätzlich die Profilaufsätze als oberen Profilaufsatz.



Dom-Aufsatz  
11er-Set 1106 **11,95**



Pyramide-Aufsatz  
11er-Set 1107 **11,95**



### LONGLIFE CARA

Höhe: 70 cm, Profile: 28x82 mm, Riegel: 35x82 mm, Farbe: Weiß



180x70 cm  
1100 **129,-**



180x70(80)cm  
1101 **139,-**

Tore\*\*



98x70 cm  
1108 **449,-**

Doppeltor\*\*



98x70(80)cm  
1110 **449,-**



310x70 cm  
1114 **999,-**

\*\* Tore inkl. Schlosskasten für den Einbau eines Profilzylinders (Mindestlänge 70 mm), ohne Beschlag.



SYSTEM WPC CLASSIC kombiniert mit SYSTEM GLAS BETA



SYSTEM WPC PLATINUM, Anthrazit mit Dekorprofil Omega und Gitter "FLOW"

## SYSTEM WPC und ALU

SYSTEM WPC und ALU Zäune lösen viel Breiten- und Höhenprobleme bei der Garteneinfriedung und Terrassenabgrenzung, denn Höhe und Breite sind variabel. Darüber hinaus bieten Dekorprofile aus Edelstahl oder Sicherheitsglas die Möglichkeit zur individuellen Gestaltung. Alle Profile und Abschlussleisten erhältst Du auch einzeln. Das Tolle: Die WPC/ALU Zaunfelder lassen sich auch mit SYSTEM GLAS und SYSTEM BOARD Elementen kombinieren.



**Montage:** Die Profile in die stabilen Pfosten schieben und ineinander stecken. Profil-Abschlussleisten sorgen für Stabilität.

### SYSTEM WPC CLASSIC

Profile: 150x20 mm, eine Seite glatt, eine Seite mit Längsfasern, individuell gestaltbar

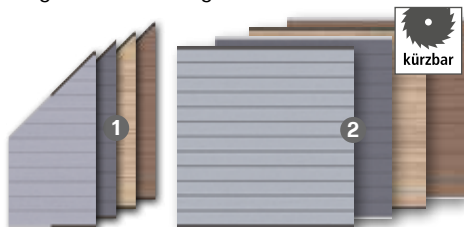

Sets: bestehend aus 12 Einzelprofilen und Profil-Abschlussleisten in Anthrazit oder Silber.

Maße/cm		
1. 89 x 180	Grau/Anthr./Sand/Mandel	<b>175,-</b>
2. 178 x 183	Grau/Anthr./Sand/Mande	<b>249,-</b>

### SYSTEM WPC XL

Profile: 300x20 mm (doppelt so hoch wie die CLASSIC Profile), beidseitig glatte Oberfläche

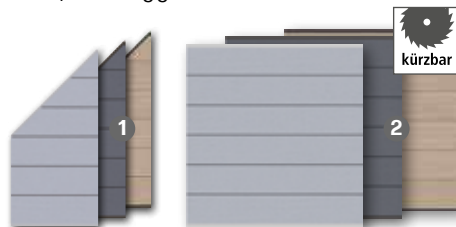

Sets: bestehend aus 6 Einzelprofilen und zwei Profil-Abschlussleisten.

Maße/cm		
1. 89 x 180	Grau/Anthrazit/Sand	<b>175,-</b>
2. 178 x 183	Grau/Anthrazit/Sand	<b>249,-</b>

### SYSTEM WPC PLATINUM\*

Profile: 150x20 mm, ummantelt, beidseitig glatt



Sets: bestehend aus 12 Einzelprofilen und zwei Profil-Abschlussleisten.

Maße/cm		
1. 89 x 180	Anthrazit/Grau/Braun	<b>199,-</b>
2. 178 x 183	Anthrazit/Grau/Braun	<b>299,-</b>

### Pfosten BASIC

Pfosten: 7x7, Eckpfosten: 7x7, Winkel von 75°-180°



Maße/cm	Anthr.		Silber
	2358	2361	
<b>Pfosten BASIC, Metall</b> (inkl. Kappen)			
Länge: 105*	2358	2361	<b>64,90</b>
Länge: 150	2359	2362	<b>49,90</b>
Länge: 192,5*	2144	2248	<b>79,90</b>
Länge: 240	2145	2247	<b>59,90</b>

Nur für Zaunanlagen aus „reinen“ WPC oder ALU Zaunfeldern. Nicht für Kombinationen mit SYSTEM GLAS/BOARD Zaunfeldern.

Maße/cm	Anthr.		Silber
	2334	2367	
<b>Eckpfosten BASIC, Metall</b> (inkl. Kappen)			
Länge: 105*	2334	2367	<b>64,90</b>
Länge: 150	2365	2368	<b>59,90</b>
Länge: 192,5*	2107	2249	<b>89,90</b>
Länge: 240	2140	2250	<b>89,90</b>

**U-Montageprofil:** Für die direkte Montage der Zaunfelder an Hauswänden, Carports oder an den Torpfosten. **Spart einen Pfosten!**



Maße/cm	Anthr.		Silber
	2414	2417	
Länge: 105	2414	2417	<b>18,95</b>
Länge: 192	2415	2418	<b>31,95</b>
Länge: 238	2416	2419	<b>38,95</b>

\* inkl. Aufschraubträger.

### SYSTEM WPC PLATINUM XL\*

Profile: 300x20 mm, ummantelt, beidseitig glatt



Sets: bestehend aus 6 Einzelprofilen und zwei Profil-Abschlussleisten.

Maße/cm		
1. 89 x 180	Anthrazit/Grau/Braun	<b>199,-</b>
2. 178 x 183	Anthrazit/Grau/Braun	<b>299,-</b>

Materialhinweis: WPC basiert auf den Rohmaterialien Naturfasern und Kunststoff und hat deren natürliche Eigenschaften. Es kann sich bei Temperaturschwankungen, Staunässe und ungleichmäßiger Bewitterung je nach Stärke verziehen, Wasserflecken bekommen und altern. Vorteil des Einsatzes von WPC im Vergleich zu Holz: Leichte Pflege, da nicht gestrichen werden muss. Nach etwa einem Jahr Bewitterung wird der gewünschte gleichmäßigere Zielfarbtönen erreicht, der nicht mehr nachgestrichen werden muss.

\* Fleckenresistenter und wasserabweisender als „normale“ WPC Profile.





SYSTEM WPC PLATINUM XL im Farbton Grau kombiniert mit Dekorprofil Delta aus Sicherheitsglas



SYSTEM ALU PLUS in Silber mit optionaler Lichtleiste kombiniert mit SYSTEM GLAS ALPHA

## SYSTEM ALU PLUS/ALU XL mit ausgeschäumten Aluminium-Profilen



### SYSTEM ALU PLUS

Profile: 150x20 mm, beidseitig glatt



### SYSTEM ALU XL

Profile: 300x20 mm, beidseitig glatt



### SYSTEM Tore und Doppeltore

Die Tore bestehen aus einem Metallrahmen mit einer Verkleidung aus WPC oder ALU Profilen.



Sets: bestehend aus Einzelprofilen und zwei Profil-Abschlussleisten im Farbton der Profile (einfarbig).

Maße/cm		
1. 178 x 184	Weiß/Silber/Anthrazit	<b>529,-</b>
2. 178 x 184	Lärche/Bambus/Vintage Oak	<b>549,-</b>



Sets: bestehend aus Einzelprofilen und zwei Profil-Abschlussleisten im Farbton der Profile (einfarbig).

Maße/cm		
1. 178 x 184	Weiß/Silber/Anthrazit	<b>499,-</b>
2. 178 x 184	Lärche/Bambus/Vintage Oak	<b>549,-</b>

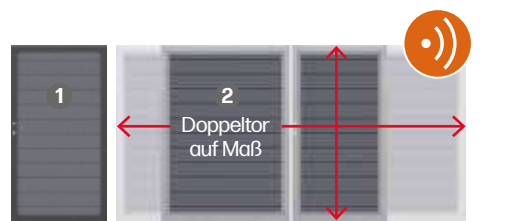

Alle Tore inkl. Beschlagsatz und Einsteckschloss! Doppeltore auch mit Elektro-Antrieb lieferbar.

Maße/cm		
1. Tor 98 x 180, DIN links/DIN rechts		<b>ab 799,-</b>
2. Doppeltor, max. 360 x 180		<b>2.999,-</b>
Doppeltor-Set mit Elektro-Antrieb inkl. Torpfosten, Steuerung		<b>ab 3.599,-</b>

### Dekorprofile

Ersetze einzelne Profile der WPC/ALU Zaunfelder durch Dekorprofile in 15 oder 30 cm Höhe.

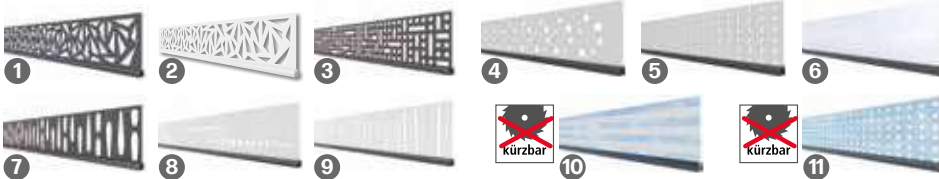

<b>1. Trigon Metall, Anthrazit beschichtet</b>	H:15 3292 <b>64,90</b>	H:30 3293 <b>99,90</b>
<b>2. Trigon Metall, Weiß beschichtet</b>	H:15 3292 <b>64,90</b>	H:30 3293 <b>99,90</b>
<b>3. Quattro Metall, Anthrazit beschichtet</b>	H:15 3294 <b>64,90</b>	H:30 3295 <b>99,90</b>
<b>4. Omega Metall, Anthrazit beschichtet</b>	H:15 2433 <b>64,90</b>	H:30 2434 <b>99,90</b>
<b>5. Puls Edelstahl</b>	H:15 3296 <b>64,90</b>	H:30 3297 <b>99,90</b>
<b>6. Linea Edelstahl</b>	H:15 3298 <b>64,90</b>	H:30 3299 <b>99,90</b>

<b>7. Bubble Edelstahl</b>	H:15 2431 <b>64,90</b>	H:30 2432 <b>99,90</b>
<b>8. Gamma Edelstahl</b>	H:15 2317 <b>64,90</b>	H:30 2318 <b>99,90</b>
<b>9. Dekor-Matt Kunstglas</b>	H:15 2435 <b>64,90</b>	H:30 2436 <b>99,90</b>
<b>10. Delta Sicherheitsglas (nicht kürzbar)</b>	H:15 2319 <b>64,90</b>	H:30 2320 <b>99,90</b>
<b>11. Theta Sicherheitsglas (nicht kürzbar)</b>	H:15 2321 <b>64,90</b>	H:30 2322 <b>99,90</b>

Verwende für die Tore die stabilen Torpfosten mit angeschweißter Aufhängung.

Maße/cm		
<b>Torpfosten, Metall, 2er-Set</b>		
8 x 8, Länge: 255	Anthrazit, Silber, Weiß	<b>349,-</b>
<b>Doppeltorpfosten, Metall, 2er-Set</b>		
8 x 8, Länge: 255	Anthrazit, Silber, Weiß	<b>349,-</b>



Aluminium Drückergarnitur, mit Rückholfeder		
Klinke/Klinke	Edelstahloptik, Anthrazit, Weiß	<b>89,90</b>
Klinke/Knauf	Edelstahloptik, Anthrazit, Weiß	<b>89,90</b>

<b>Profil-Doppelzylinder, Metall</b>		
60 mm, 30/30		<b>21,95</b>



RHOMBUS 180 x 180 in Vintage Oak (Holzoptik) kombiniert mit SYSTEM Designgitter Linea



RHOMBUS 60 x 180 in Anthrazit kombiniert mit SYSTEM GLAS Alpha



RHOMBUS im Farbton Lärche (Holzoptik)

# SYSTEM Aluminiumzäune und SYSTEM BOARD

Attraktive Zaunfelder aus streichfreien Materialien. Kombinierbar mit SYSTEM GLAS Zaunfeldern. Befestigung: Pfosten BASIC (siehe SYSTEM WPC) für reine Aluminiumzaunanlagen oder Klemmpfosten (siehe SYSTEM BOARD) bei Kombinationen mit SYSTEM GLAS/BOARD.



## SYSTEM RHOMBUS

Aluminiumprofile, 60 x 20 mm, Stärke: 2 cm, ausgeschäumt, Oberfläche beschichtet

	Holzoptik			
Maße/cm	Weiß	Silber	Anthrazit	
1. 60x180	2952	2646	2648	<b>129,-</b>
2. 180x180	2951	2645	2647	<b>349,-</b>

	Holzoptik			
Maße/cm	Vintage Oak	Bambus	Lärche	
3. 60x180	2956	2938	2947	<b>139,-</b>
4. 180x180	2955	2937	2946	<b>399,-</b>

## SYSTEM GLAS



RHOMBUS 60 x 180 in Lärche (Holzoptik) kombiniert mit SYSTEM GLAS Texta

## SYSTEM Designgitter



Kombinationsgitter für alle SYSTEM Zäune. Die Montage an den Eckpfosten ist nicht möglich. Maße: 60x180 cm

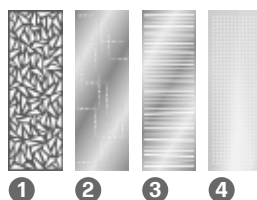

	SYSTEM FLOW		
Maße/cm	Anthr.	Silber	
1. Trigon	Anthrazit	2835	<b>299,-</b>
2. Puls	Edelstahl	2833	<b>299,-</b>
3. Linea	Edelstahl	2834	<b>299,-</b>
4. Gamma	Edelstahl	2569	<b>299,-</b>

## SYSTEM FLOW



Zweiseitige 3D-Oberfläche

Alu-Zaunfelder, pulverbeschichtet, 3D-Design, kombinierbar mit SYSTEM Zaunelementen.

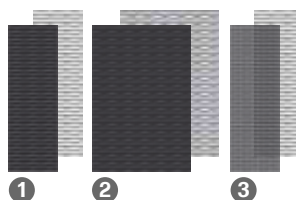

	SYSTEM BOARD		
Maße/cm	Anthr.	Silber	
1. 60x180 Rechteck	2741	2744	<b>175,-</b>
2. 120x180 Rechteck	2740	2743	<b>339,-</b>
3. 60x180 Gitter	2742	2745	<b>175,-</b>

Glas-Elemente inkl. Dichtungsprofilen zur Montage am Klemmpfosten (siehe SYSTEM BOARD). In fünf Größen und fünf Designs lieferbar:

Designs:



Maße/cm	
1. 90x90	<b>ab 99,90</b>
2. 90x90/180	<b>ab 165,-</b>
3. 120x180	<b>ab 189,-</b>
4. 90x180	<b>ab 139,-</b>
5. 90x180/90	<b>ab 165,-</b>

<b>Zaun auf Maßbreite, 60-120 x 180</b>	<b>ab 359,-</b>
<b>Tor auf Maßbreite, 98-120 x 180</b>	<b>1.029,-</b>

Materialhinweis: Die Satinierung bei den Designs Matt, Alpha, Beta und Texta ist im Siebdruckverfahren aufgedruckt.



SYSTEM BOARD im Farbton Titangrau kombiniert mit Designgittern Linea aus Edelstahl



SYSTEM BOARD XL in der Ausführung Rost kombiniert mit Designgitter Puls aus Edelstahl



SYSTEM BOARD XL im Farbton Rot, Klemmpfosten in Silber

**DESIGN-TIPP:**

Edelstahl-Ummantelung für Klemmpfosten, Eck-Klemmpfosten und Träger SYSTEM

Maße/cm		
<b>Pfosten-Ummantelung-Sets*</b>		
Länge: 105	1368	<b>74,90</b>
Länge: 193	1366	<b>99,90</b>
<b>Eckpfosten-Ummantelung-Sets*</b>		
Länge: 193	1367	<b>99,90</b>
<b>Träger-Abdeckung</b>	1369	<b>24,95</b>

\* Sets = Abdeckung für Pfosten, Kappe und Träger.

**SYSTEM BOARD / SYSTEM BOARD XL**

**SYSTEM BOARD:** Zaunfelder aus 6 mm starken, farbigen Aluminium-Verbundplatten (ACP) oder Corten-Stahl. Sie sind wetterbeständig sowie bruch- und schlagfest. BOARD „ACP“ Elemente inklusive Dichtungsprofilen aus Gummi zur Befestigung im SYSTEM Klemmpfosten. Wähle aus vier Farben:



Maße/cm	
1. 90x90	<b>ab 115,-</b>
2. 90x180/90	<b>ab 189,-</b>
3. 90x180	<b>ab 169,-</b>
4. 120x180	<b>ab 229,-</b>
5. 90x180 Slot-Design	<b>ab 259,-</b>
6. 120x180 Slot-Design	<b>ab 319,-</b>
7. Tor auf Maßbreite, 98-120x180	<b>1.029,-</b>



**SYSTEM BOARD XL:** Zaunfeld-Sets bestehend aus 4 Einzelprofilen und 3 Übergangleisten. Material: Profile aus Aluminium-Verbundplatten (ACP) oder Corten-Stahl, Leisten aus Aluminium. Befestigung am SYSTEM Klemmpfosten.

Maße/cm	Farbe		
1. 178x180	Schiefer	2800	<b>499,-</b>
2. 178x180	Titangrau	2801	<b>499,-</b>
3. 178x180	Marmor	2803	<b>499,-</b>
4. 178x180	Rot	2802	<b>499,-</b>

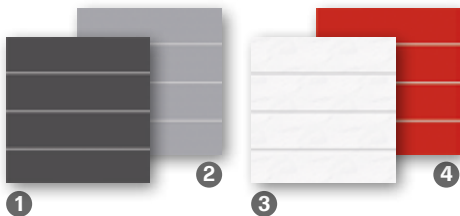

**Ausführung ROST**

Ausgewählte BOARD/BOARD XL Elemente aus Corten-Stahl in der Ausführung Rost!

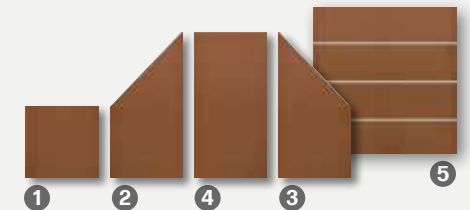

Maße/cm			
1. 90x90	BOARD	2768	<b>175,-</b>
2. 90x180/90, li.	BOARD	2767	<b>329,-</b>
3. 90x180/90, re.	BOARD	2770	<b>329,-</b>
4. 90x180	BOARD	2766	<b>329,-</b>
5. 178x180	BOARD XL	2804	<b>629,-</b>

**Materialhinweis:** Auf der walzblanken Stahloberfläche (Corten-Stahl) bildet sich abhängig von Intensität und Dauer der Bewitterung die gewünschte Patina. Dieser witterungsbeständige Edelstahl konserviert die Oberfläche und schützt das Material vor Zersetzung. Bitte beachten: Durch Witterungseinflüsse lösen sich Rostpartikel von der Oberfläche und lagern sich deutlich sichtbar am Boden ab!

**Klemmpfosten und Zubehör für SYSTEM BOARD/BOARD XL, SYSTEM GLAS, SYSTEM KERAMIK**

Klemmpfosten für reine SYSTEM GLAS/BOARD Zaunanlagen. Und für SYSTEM GLAS/BOARD Zaunkombinationen mit WPC/ALU Zaunfeldern!

**Klemmpfosten:**

7,7x7,4-8,4 cm, inkl. Endprofil und Pfostenkappen, Material: Aluminium

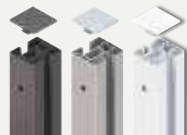

Maße/cm	Anthr.	Silber	Weiß	
Länge: 105	2340	2312	4600	<b>84,90</b>
Länge: 192,5	2341	2313	4601	<b>119,-</b>

**Eck-Klemmpfosten:**

8x8 cm, inkl. Pfostenkappen, Material: Aluminium

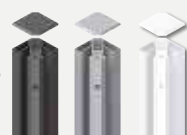

Maße/cm	Anthr.	Silber	Weiß	
Länge: 105	2350	2349	4603	<b>119,-</b>
Länge: 192,5	2342	2315	4604	<b>179,-</b>

**Träger SYSTEM:**

Für Klemm- und Eck-Klemmpfosten, Material: Stahl, verzinkt



Maße/cm			
zum Aufdübeln	2316		<b>29,95</b>
zum Einbetonieren	2314		<b>29,95</b>

**Zaunserie „Nordik“**

Douglasie unbehandelt oder 2-schichtig transparent lasiert, in den Farbtönen Cremeweiß .1, Cappuccino .2, Kiefer .3, Mahagoni .4, Tannengrün .5, Schwedenrot .6, Walnuss .7, Felsgrau .8 und Graphitgrau .9. Latten 3 x 8 cm, Tür Leimholz-Halbrahmen mit Bogen.



<b>1</b>	<b>Zaunfeld</b>	ca. B 200 x H 80 cm	Douglasie (Art. 202082D) Lasur (Art. 202082D.*)	<b>129.00</b> <b>192.00</b>
<b>2</b>	<b>Tür</b>	ca. B 100 x H 90 cm	Douglasie (Art. 61309D) Lasur (Art. 61309D.*)	<b>302.00</b> <b>387.00</b>

\* Bei Bestellung bitte Farbnummer angeben.



Nordik, Douglasie im Farbton Cremeweiß .1 lasiert



Altmark, Douglasie unbehandelt

**Staketenzaun „Altmark“**

Fichte kesseldruckimprägniert KDG grau oder Douglasie unbehandelt, Latten 3 x 5 cm, Kopf abgeschrägt, Riegel 4,5 x 7 cm, Oberseite abgeschrägt, edelstahlvernagelt.



<b>1</b>	<b>Zaunfeld</b>	ca. B 200 x H 100 cm	Fichte KDG grau (Art. 2012102) Douglasie (Art. 20110D)	<b>105.00</b> <b>139.00</b>
<b>2</b>	<b>Tür</b>	Halbrahmen ca. B 100 x H 100 cm	Fichte KDG grau (Art. 61210) Douglasie (Art. 61110D)	<b>190.00</b> <b>259.00</b>

**Was ist Kesseldruckimprägnierung KDG grau?**

Eine chromfreie Kesseldruckimprägnierung mit grauer Einfärbung des Holzes, kurz KDG. Die elegante silbergraue Patina, die Holz im Außenbereich nach einigen Jahren bekommt, wird vorweggenommen. Ein absolut pflegeleichtes Produkt, das Holz ist dauerhaft geschützt.



Altmark, Fichte kesseldruckimprägniert KDG grau



Handeloh, Douglasie unbehandelt

**Zaunserie „Handeloh“**

Douglasie unbehandelt oder 2-schichtig transparent lasiert in den Farbtönen Cremeweiß .1, Cappuccino .2, Kiefer .3, Mahagoni .4, Tannengrün .5, Schwedenrot .6, Walnuss .7, Felsgrau .8 und Graphitgrau .9. Stabile Riegel aus Vollholz, Latten 3 x 8 cm, Abdeckleiste 4 x 10 cm.

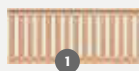

<b>1</b>	<b>Zaunfeld</b>	ca. B 200 x H 80 cm	Douglasie (Art. 15128D) Lasur (Art. 15128D.*)	<b>189.00</b> <b>256.00</b>
<b>2</b>	<b>Tür</b>	ca. B 100 x H 80 cm	Douglasie (Art. 15109TD) Lasur (Art. 15109T.*)	<b>329.00</b> <b>439.00</b>
<b>3</b>	<b>Rundkopf-Pfosten</b>	ca. 11 x 11 x 90 cm	Douglasie (Art. 42209D) Lasur (Art. 42209D.*)	<b>29.70</b> <b>47.50</b>

\* Bei Bestellung bitte Farbnummer angeben.

### Pflanzkasten-System DaVinci®

Gestalte das flexible Pflanzkasten-System DaVinci® frei nach Deinen Wünschen. Vom Pflanzbeet mit Höhenabstufungen über Sichtschutz bis hin zur Terrassenabgrenzung. Sichtschutz und Rankgitter können nach Belieben platziert werden. Erhältlich in verschiedenen Längen, Höhen und Kombinationen. Höhen: MINI 45 cm, MIDI 61 cm, MAXI 77 cm. Pflanzensatz optional erhältlich.

z. B. Version 2

Terrassenabgrenzung mit Sichtschutz:

1,5 m MAXI mit Sichtschutz,

1 x 1 m Ecke mit Rankgitter an einer Seite,

0,5 m MIDI, 0,5 m MINI

**2.429.00**



Mittels 3D-Konfigurator lässt sich Dein Pflanzkasten-System DaVinci® mit wenigen Klicks visualisieren.



Pflanzkasten-System DaVinci®, Version 2 in Quarzgrau-Metallic

### Pflanzbeet Belvedere®

Das Pflanzbeet Belvedere® besticht durch sein stilvolles Aussehen und ist der neue Blickfang für Terrasse wie auch Balkon. Der praktische Zwischenboden wird in die Zweite Sicke von oben aufgelegt (Füllhöhe bis max. 22 cm). Verfügbar in 7 Größen und 3 Höhen (MINI 45 cm, MIDI 61 cm, MAXI 77 cm), sowie in den Farben Silber-Metallic, Quarzgrau-Metallic und Dunkelgrau-Metallic.

z. B. 200 MINI (B 201 x T 53 x H 45 cm)

**549.00**

z. B. 150 MIDI (B 152 x T 53 x H 61 cm)

**529.00**

z. B. 100 MAXI (B 102 x T 53 x H 77 cm)

**499.00**



**Pflanzbeet Belvedere®  
auch im neuen  
X-Design erhältlich.**

Pflanzbeet Belvedere®, 100 MAXI in Quarzgrau-Metallic



Zwischenboden



HochBeet Gr. 2 x 1 in Silber-Metallic

### HochBeet

Perfektes Komplett-Hochbeet für Jahrzehnte. Stabile Konstruktion aus feuerverzinktem, polyamid-einbrennlackiertem Stahlblech. Dank Stecksystem in weniger als 10 Minuten aufzubauen. Kein zusätzlicher Feuchtigkeitsschutz (Noppenbahn) notwendig, inkl. Nagerschutz aus Glasfasergewebe. Verfügbar in 10 Größen und in den Farben Silber-Metallic, Quarzgrau-Metallic, Dunkelgrau-Metallic. Die Größen 2 x 0,5 m und 2 x 1 m sind auch im neuen X-Design mit facettierter Oberfläche in allen Farben erhältlich. Frühbeet-Aufsatz, Zwischenboden und Schneckenschutz optional erhältlich.

z. B. Größe 2 x 1

**649.00**

z. B. Größe 2 x 1, X-Design

**699.00**



HochBeet Gr. 2 x 1 in Quarzgrau-Metallic im neuen X-Design mit facettierter Oberfläche

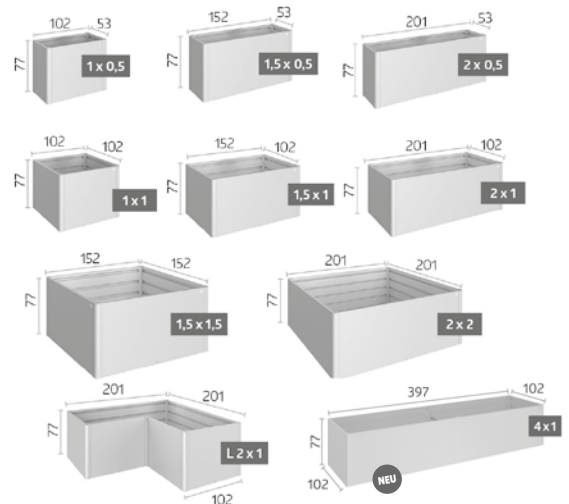

**NEU**

**NEU**



### Blockbohlenhaus „Nordby“

Fichte naturbelassen, 6,5° Pultdach mit seitlichem Schleppdach aus 18 mm starker Schalung aus Fichte. Doppeltür 180 x 190 cm aus Fichte, inkl. PZ-Schloss und Drückergarnitur. Inkl. Dachpappe zur Ersteindeckung. (Bitte beachten: Eine Farbbehandlung ist zwingend bauseits auszuführen.)

#### „Nordby“ 28 mm Wandstärke

Sockelmaß ca. B 560 x T 350 cm, H 261 cm.  
(88304041)

ab **5.459.99**

#### „Nordby“ 45 mm Wandstärke

Sockelmaß ca. B 560 x T 350 cm, H 261 cm.  
(88304042)

ab **6.199.99**

### Blockbohlenhaus „Domicil“

Fichte naturbelassen, Massivholzdach aus 18 mm starker Schalung aus Fichte; mit 25° Dachneigung. Tür 90 x 190 cm aus Fichte, inkl. PZ-Schloss und Drückergarnitur. Inkl. Dachpappe zur Ersteindeckung. (Bitte beachten: Eine Farbbehandlung ist zwingend bauseits auszuführen.)

#### „Domicil“ 28 mm Wandstärke

Sockelmaß ca. B 425 x T 485 cm, H 341 cm.  
(88260100)

ab **12.599.99**

Bedarf Bitumenschindeln: 14 Pakete à 3 m<sup>2</sup>.

#### „Domicil“ 45 mm Wandstärke

Sockelmaß ca. B 425 x T 485 cm, H 341 cm.  
(88260300)

ab **14.909.99**

Bedarf Bitumenschindeln: 14 Pakete à 3 m<sup>2</sup>.



### Blockbohlenhaus „Lodge“

Fichte naturbelassen, Massivholzdach aus 18 mm starker Schalung aus Fichte; mit 19° Dachneigung. Vordach 130 cm. Doppeltür 160 x 190 cm aus Fichte, inkl. PZ-Schloss und Drückergarnitur. Ein Dreh-Kipp-Fenster 133 x 90 cm, zwei Lichtbänder fix 56 x 190 cm. Inkl. Dachpappe zur Ersteindeckung. (Bitte beachten: Eine Farbbehandlung ist zwingend bauseits auszuführen.)

#### „Lodge“ 45 mm Wandstärke

Sockelmaß ca. B 398 x T 398 cm, H 287 cm.  
(89400009)

ab **8.299.99**

Bedarf Bitumenschindeln: 11 Pakete à 3 m<sup>2</sup>.



Weitere Informationen findest Du unter: [www.joda.de](http://www.joda.de)



„Chalet“ bauseits vom Kunden farbbehandelt

inkl.  
Terrasse

**Blockbohlenhaus „Chalet“**

Fichte naturbelassen, Massivholzdach aus 18 mm starker Schalung aus Fichte; mit 19° Dachneigung. Vordach 150 cm. Doppeltür 160 x 190 cm aus Fichte, inkl. PZ-Schloss und Drückergarnitur. Ein Doppel-Fenster 133 x 90 cm. Inkl. Dachpappe zur Ersteindeckung. (Bitte beachten: Eine Farbbehandlung ist zwingend bauseits auszuführen.)

**„Chalet“ 28 mm Wandstärke**

Sockelmaß mit Terrasse ca. B 308 x T 308 cm, H 271 cm.  
(88130104)

ab **5.599.99**

Bedarf Bitumenschindeln: 8 Pakete à 3 m<sup>2</sup>.



**Lieferung frei Bordsteinkante**

Gilt für alle hier gezeigten JODA-Häuser: Anlieferung frei Bordsteinkante mit LKW 38 to. Entladung mit Seitenstapler oder Kran in Deutschland, Festland. Wendemöglichkeit muss gewährleistet sein.

**Gartenhaus „Skyline“ Ständerbauweise**

Wände aus vorgefertigtem Holzständerwerk aus 90 x 90 mm Fichte-Konstruktionsholz. Außenverkleidung aus Boden-Deckelschalung aus 22 x 150 mm Lärche. Asymetrisches Satteldach (Dachneigung 13,4° / 45°) aus Fichte-Kombischalung ca. 18mm stark. Doppeltür DIN links aus Fichte, einfach verglast mit Echtglas, inkl. PZ-Schloss und Drückergarnitur. 4 x Lichtbänder aus Fichte, einfach verglast mit Echtglas, ohne Öffnungsfunktion. Inkl. Dachpappe zur Ersteindeckung. (Bitte beachten: Eine Farbbehandlung ist zwingend bauseits auszuführen.)

**„Skyline“ Ständerbauweise**

Sockelmaß ca. B 500 x T 300 cm, H 315 cm.  
(89404002)

ab **9.349.99**

Bedarf Bitumenschindeln: 8 Pakete à 3 m<sup>2</sup>.



asymetrisches  
Satteldach

## Qualität in Bestform – Made in Austria!

Hochwertiges Material und sorgfältige Verarbeitung garantieren beste Qualität. Biohort verwendet ausschließlich feuerverzinkte Bleche, die Stabilität und Wetterbeständigkeit gewährleisten. Unser feuerverzinktes Stahlblech kommt von renommierten Stahlwerken aus Deutschland und Österreich, denen auch deutsche Premium-Autohersteller vertrauen.

Deine Vorteile bei allen Biohort-Produkten:

- lebenslange Wartungsfreiheit – nie mehr streichen
- hohe Stabilität – 150 kg/m<sup>2</sup> Schneelast, sturmfest (150 km/h, Windstärke 12)
- große Auswahl an Zubehör
- inkl. Fotoaufbauanleitung



### Fundamentlösungen

#### SmartBase – Perfekter Boden für festen Untergrund

Das Biohort SmartBase Fundament ist das ideale Fundament für betonierte oder gepflasterte Flächen. Es besteht aus hochwertigen Aludielen, einem speziellen Fundamentrahmen und höhenverstellbaren Stellfüßen. So können leichte Bodenunebenheiten von bis zu 4 cm ausgeglichen werden.

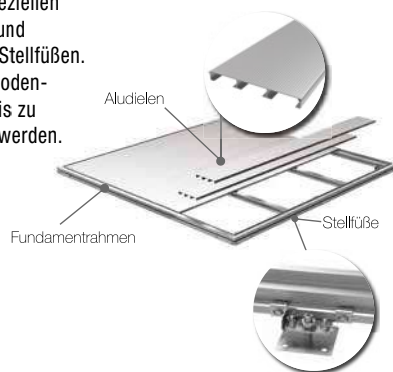

#### SmartBase<sup>PLUS</sup> – Optimaler Boden für Hangneigung und Wiesen

Im Unterschied zum SmartBase-Fundament beinhaltet das patentierte System SmartBase<sup>PLUS</sup> Erdschrauben anstelle der Stellfüße. Diese werden direkt in das Erdreich geschraubt und können Gefälle bis zu 15 cm ausgleichen.

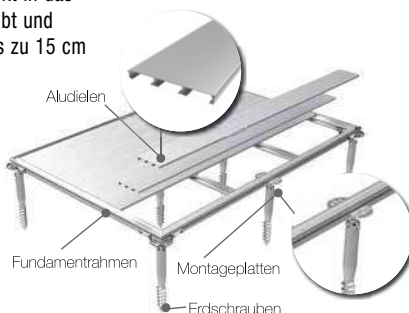

#### Gerätehaus Panorama®

Vereint Tradition und Modernität – mit Oberlichtern aus Acrylglas für mehr Licht innen und optischer Leichtigkeit außen. Feuerverzinktes, polyamid-einbrennlackiertes Stahlblech, Schrauben und Scharniere aus Edelstahl. Hohe Schneelaststabilität (150 kg/m<sup>2</sup>) und Sturmfestigkeit (150 km/h bzw. Windstärke 12) für extreme Langlebigkeit. Dreifach-Verriegelung mit Edelstahl-Drückergarnitur und Normzylinder. Lieferbar in den Farben Silber-Metallic, Quarzgrau-Metallic und Dunkelgrau-Metallic. 20 Jahre Garantie und umfangreiche Grundausstattung inklusive.

Erhältlich in 5 Größen:  
z. B. Gr. P2 (B 273 x T 198 x H 227 cm)  
inkl. Standardtür

**2.799.00**



Gerätehaus HighLine, Gr. H4 in Quarzgrau-Metallic  
(Doppeltür, Seitendach, Seiten- und Rückwand für Seitendach als Zubehör)

#### Gerätehaus HighLine®

Erfüllt höchste Ansprüche, komfortable Öffnung mittels Gasdruckfeder, 3-fach-Verriegelung mit Edelstahl-Drückergarnitur und Normzylinder, umlaufendes Acrylglas-Lichtband sorgt für ausreichend Licht von allen Seiten, Dachrinne mit integriertem Laubfänger, feuerverzinktes, polyamid-einbrennlackiertes Stahlblech, Schrauben und Scharniere aus Edelstahl, 20 Jahre Garantie, umfangreiche Grundausstattung inklusive. Lieferbar in den Farben Quarzgrau-Metallic, Silber-Metallic und Dunkelgrau-Metallic.

Erhältlich in 6 Größen:

z. B. Gr. H2 (B 275 x T 195 x H 222 cm) inkl. Dachvorsprung und Standardtür **2.399.00**

#### Seitendach HighLine®

z. B. für Gr. H2 (B 282 x T 195 x H 222 cm) inkl. Regenfallrohr

**1.399.00**

#### Seitenwände für Seitendach HighLine®

Ein lauschiges Plätzchen versprechen die neuen Seiten- & Rückwände. Diese verwandeln das HighLine®-Seitendach in eine gemütliche Gartenlaube. Passend zur Hausfarbe mit wenigen Handgriffen nachrüstbar, eröffnen sich somit völlig neue Nutzungsmöglichkeiten. Ab Größe H2 erhältlich.

Seitenwand (B 157 x H 181 cm)

**449.00**

Rückwand (B 266 x H 181 cm)

**699.00**



Gerätehaus Panorama in Dunkelgrau-Metallic, ohne abgebildetes Werkzeug und Deko. (Alu-Bodenrahmen, Alu-Bodenplatte und FloraBoard als Zubehör erhältlich)

Auch mehrere FloraBoards  
nebeneinander  
platzierbar



### Gerätehaus AvantGarde

20 Jahre Garantie, Lieferung frei Haus, modernes Design, komfortable Öffnung mittels Gasdruckfeder, 3-fach-Verriegelung mit Edelstahl-Drückergarnitur und Normzylinder, Acrylglasoberfläche mit Dachvorsprung, inkl. umfangreicher Grundausrüstung (Werkzeughalter an den Innenseiten der Türflügel, Regale-Set, Gerätehalter). Lieferbar in den Farben Silber-Metallic, Quarzgrau-Metallic und Dunkelgrau-Metallic.

Erhältlich in 8 Größen:

z. B. Gr. A5 (B 260 x T 220 x H 218 cm)  
inkl. Dachvorsprung und Standardtür

**1.999.00**



Gerätehaus AvantGarde Gr. A5 in Silber-Metallic mit Edelstahl-Drückergarnitur (Doppeltüre, Alu-Bodenrahmen und Alu-Bodenplatte als Zubehör erhältlich)

### Gerätehaus Europa

20 Jahre Garantie, Lieferung frei Haus, beste Qualität durch feuerverzinktes, polyamid-einbrennlackiertes Stahlblech, Verriegelung mit Drehgriff-Zylinderschloss. Umfangreiche Grundausrüstung: Regale-Set, Gerätehalter, Ordnungssystem an den Innenseiten der Türflügel. Lieferbar in den Farben Silber-Metallic, Dunkelgrün, Dunkelgrau-Metallic und Quarzgrau-Metallic.

Erhältlich in 9 Größen:

z. B. Gr. 3 (B 244 x T 156 x H 203 cm)  
inkl. Dachvorsprung und Doppeltür

**1.299.00**



Gerätehaus Europa Gr. 3 in Dunkelgrün (Bodenrahmen und Bodenplatte als Zubehör erhältlich)



Gerätehaus Neo Gr. 2B, Dunkelgrau-Metallic (mit SmartBase Fundament, Innenverkleidung und Seitendach als Zubehör erhältlich)



Gerätehaus Neo Gr. 1A, Silber-Metallic



Gerätehaus Neo Gr. 2B, Dunkelgrau-Metallic

### Gerätehaus Neo

Glatte Wandoberflächen und das elegante Lichtband in der Tür prägen den modernen Look. Zusätzliche Lichtpaneele können dank eigens entwickeltem Paneelsystem flexibel eingebaut werden. Für angenehme Atmosphäre sorgen neben der Holzuntersicht zur Luftfeuchte-Regulierung die optionale Innenwandverkleidung in Weiß und die Isolierung. Farben: Silber-Metallic, Quarzgrau-Metallic, Dunkelgrau-Metallic.

- 3-fach Verriegelung mit Edelstahl-Drückergarnitur
- stabile Dachkonstruktion für bis zu 150 kg/m<sup>2</sup> Schneelast
- Sturmsicherheit bis Windstärke 12
- komfortable Türöffnung mit Gasdruckfeder
- integrierte Zubehörfestigung
- optionale Innenwandverkleidung und Isolierung
- integrierter Wasserablauf

Grundausrüstung: Lichtelement in der Standardtür, Holzdecke aus Dreischichtplatten mit Dachfolie aus 1,5 mm EPDM, Regenfallrohr (2 Stk.), Werkzeughalter (2 Stk.), Gerätehalter (2 Stk.), Regalböden (2 Stk.).

Erhältlich in 16 Größen:

z.B. Gr. 1A (B 180 x T 180 x H 222 cm) inkl. Standardtür

**2.699.00**

z.B. Gr. 2B (B 236 x T 236 x H 222 cm) inkl. Standardtür

**3.399.00**

Das Seitendach wird am Gerätehaus Neo (ab Gr. 2A) wahlweise ein- oder beidseitig fixiert. Die Breite des Seitendaches liegt bei 3 m. Die Alu-Stützen sind mit höhenverstellbaren Füßen ausgestattet. Zwei Regenfallrohre sind inkludiert.



## Millboard – Enhanced Grain – Fassade

Millboard®, entwickelt und produziert in Großbritannien, ist ein hochwertiger Mineralfaserverbundstoff mit der Bezeichnung RMC. Seine Produktion ist besonders CO<sub>2</sub>-arm. Die Fassadenprofile wirken attraktiv wie Echtholz, sind jedoch holzfrei. Unter ihrer stabilen Deckschicht liegt ein Polymer-Kunststoffkern mit Glasfaserverstärkung. Er sorgt für Stabilität und Haltbarkeit.

Die belastbare und nahezu wartungsfreie Oberflächen-Beschichtung Lastane® ist beständig gegen Flecken, Algenbewuchs und Schimmel, zudem splitterfrei und kratzfest. Sie eignet sich gleichermaßen für private wie öffentliche und gewerbliche Anwendungsbereiche. Millboard Envello Fassadenprofile sind mit feuerhemmenden Materialien gefertigt und erfüllen nach EN 13501-1 die Brandschutzklasse D-s3, d0.

### Envello Board & Batten+

Das Millboard Kombideckelprofil Board & Batten+ ist optisch einer Boden-Deckel-Schalung aus vier einzelnen Hölzern mit unterschiedlichen Breiten und Maserungen nachempfunden. Damit setzt Millboard eine traditionelle Art der Fassadengestaltung zeitgemäß um: Das Nut-und-Feder-Profil aus Mineralfaserverbundstoff wird lediglich über die Feder befestigt, was die Montagezeit im Vergleich zur konventionellen Schirmschalung aus Holz drastisch reduziert. Die Profile können horizontal oder vertikal montiert werden. Sie sind mit unterschiedlichen Winkeln ausgeführt, um stimmige Schatten zu definieren. Auch verhindert dies Staunässe, wenn die Paneele horizontal montiert sind und erhöht ihre Pflegeleichtigkeit, da der Regen sie ungehindert reinigen kann. Die erhöhte Stärke von Board and Batten sorgt für überdurchschnittliche Schlag- und Stoßfestigkeit.

### Envello Shadow Line+

Das Envello Shadow Line+ Profil aus Millboard Mineralfaserverbundstoff mutet an wie glatte Eichenholz-Paneele mit einer flachen Maserung und verleiht Fassaden einen cleanen Look. Die im Vergleich zu Standard-Holzbrettern großzügigere Breite des V-Nut-Profils resultiert in größeren Körnungsdetails. Dies verbessert seine visuelle Wirkung, ohne die Gefahr, dass sich das Brett mit der Zeit verdrehen oder verziehen könnte. Das V-Nut-Profil ist mit schrägen Winkeln versehen. Dies beugt Staunässe vor und macht die Paneele noch pflegeleichter, denn so kann der Regen ihre Oberfläche ungehindert reinigen. Die Schattenfuge zwischen den Fassadenbrettern gibt den Maserungen noch mehr Definition. Die Befestigung erfolgt über die längsseitige Feder und somit verdeckt.

Beides erhältlich in den Farben:

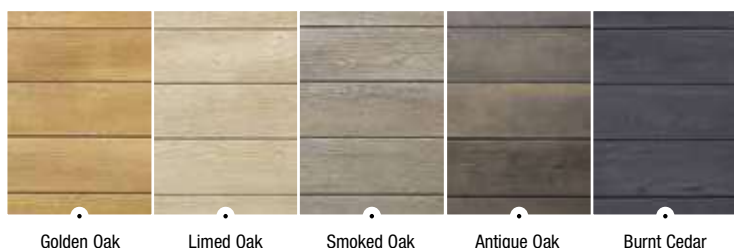

Envello Board & Batten+, Golden Oak



Envello Shadow Line+, Antique Oak

#### Millboard Fassadenprofil Envello Board & Batten+

Erhältlich in den Farben: Antique Oak, Burnt Cedar, Golden Oak, Limed Oak und Smoked Oak, **26 mm Stärke**, Länge 3,20 m (Auslaufartikel) oder 3,60 m.

Ifdm. **49.99**

#### Millboard Fassadenprofil Envello Shadow Line+

Erhältlich in den Farben: Antique Oak, Burnt Cedar, Golden Oak, Limed Oak und Smoked Oak, **18 x 200 mm**, Länge 3,60 m.

Ifdm. **39.99**

#### Zubehör für millboard Fassaden:

##### Außenecke Shadow Line+

Erhältlich in den Farben: Antique Oak, Burnt Cedar, Golden Oak, Limed Oak und Smoked Oak, 50 x 50 mm, Länge 3,05 m.

Ifdm. **60.99**

##### Innenecke Shadow Line+

Erhältlich in den Farben: Antique Oak, Burnt Cedar, Golden Oak, Limed Oak und Smoked Oak, 38 x 38 mm, Länge 3,05 m.

Ifdm. **60.99**

##### Eckleiste Board & Batten+

Erhältlich in den Farben: Antique Oak, Burnt Cedar, Golden Oak, Limed Oak und Smoked Oak, 50 x 50 mm, Länge 3,05 m.

Ifdm. **69.99**

##### Fassadenschrauben Edelstahl A2

speziell für Millboard entwickelt, erfordert kein Vorbohren, 3,5 x 30 mm, VPE: 250 Stück/Pack.

Pak. **26.99**

Weiteres Zubehör erhältlich.

Bitte die Verarbeitungs- und Montagerichtlinien beachten.

# WUNDERWERK

— est. 1964 —

Die BPC-Fassadenprofile  
von WUNDERWERK est. 1964  
findest Du auf Seite 14.

## BPC-FASSADENPROFIL

Und weitere Rhombusprofile



## Fassaden aus Massivholz – nachhaltig dämmen und aufwerten

Holzfassaden sind sehr langlebig und beständig: Mit dem natürlich nachwachsenden, klimaschonenden Rohstoff Holz lässt sich – dank sorgfältiger Auswahl und fachgerechter Montage – ein ansprechendes Erscheinungsbild gestalten, das lange Freude macht. Bei unbehandeltem Holz ergibt sich über die Jahre eine schöne, graue Patina.



## Widerstandsfähig: Nordische Fichte

In nördlichen, kühlen Regionen wachsen Bäume langsamer, das macht ihr Holz besonders widerstandsfähig und langlebig. Um daraus dauerhaftes „Thermoholz“ herzustellen, wird das Holz mit Hitze und Wasserdampf behandelt. Dabei tritt Zucker aus, die Zellstruktur verändert sich, Fäulnis und Pilze finden keinen Nährboden mehr. Zudem ist Thermoholz formstabil, selbst bei Trockenheit oder Regen arbeitet es kaum - geringes Schwinden, geringes Quellen.

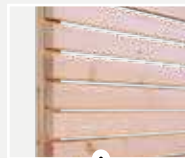

Rhombus, 27 mm

### Rhombusprofil, Douglasie unbehandelt 27 x 68 mm (Stärke/Breite)

Länge 200 cm (Art.Nr. 52820D) Stk. **8.70**  
Länge 400 cm (Art.Nr. 52840D) Stk. **17.40**

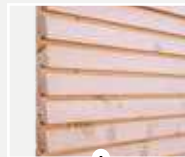

Rhombus, 27 mm N+F

### Rhombusprofil, Douglasie unbehandelt Nut+Feder, Deckungsbreite ca. 74 mm, 27 x 96 mm (Stärke/Breite)

Länge 200 cm (Art.Nr. 52720D) Stk. **11.78**  
Länge 400 cm (Art.Nr. 52740D) Stk. **23.56**

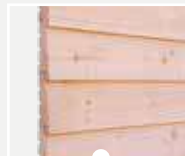

Keilprofil, 26/14 mm

### Keilprofil, Douglasie unbehandelt Deckungsbreite ca. 74 mm, 26/14 x 140 mm (Stärke/Breite)

Länge 200 cm (Art.Nr. 52420D) Stk. **15.30**  
Länge 400 cm (Art.Nr. 52440D) Stk. **30.60**

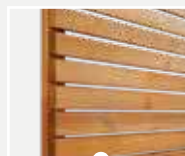

Thermoholz Rhombus,  
27 mm

### Rhombusprofil, Fichte/Kiefer 27 x 68 mm (Stärke/Breite)

Länge 200 cm (Art.Nr. 52820T) Stk. **9.60**  
Länge 420 cm (Art.Nr. 52842T) Stk. **20.16**

### Rhombusprofil, Fichte/Kiefer (ohne Abb.) Nut+Feder, Deckungsbreite ca. 74 mm, 27 x 96 mm (Stärke/Breite)

Länge 200 cm (Art.Nr. 52720T) Stk. **13.20**  
Länge 420 cm (Art.Nr. 52742T) Stk. **27.72**

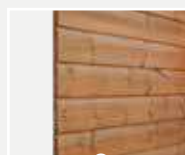

Thermoholz Softline,  
20 mm N+F

### Softlineprofil, Fichte/Kiefer Nut+Feder, Deckungsbreite ca. 106 mm 20 x 118 mm (Stärke/Breite)

Länge 200 cm (Art.Nr. 43720T) Stk. **12.70**  
Länge 400 cm (Art.Nr. 43742T) Stk. **26.67**

**System-Carport „Variant“**

Vollholz druckimprägniert KD+ braun, 6 x 8 m, Flachdach Alu-Trapez mit Antitropfschutz, ohne H-Pfostenanker, Schneelast bis 150 kg pro qm.  
(Art.-Nr. 12680GA)

**5.305.00**

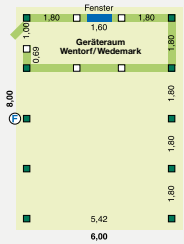

**Zusätze:**

Seitenverkleidung (Abb.) kompl. **834.00**

Umlaufende Schindelblende **1.650.00**

Geräteraum Wedemark **3.285.00**

H-Pfostenanker 111 x 800 mm kompl. (15 Sätze) **682.50**



Variant, mit Geräteraum und Schindelblende



Q4, mit verdeckter Blendenbefestigung

**System-Carport „Q4“**

Leimholz Tragwerk bauseits transparent lasiert, 6 x 6 m, Flachdach Alu-Trapez mit Antitropfschutz, ohne H-Pfostenanker, Schneelast bis 150 kg pro qm.  
(Art.-Nr. 122660LG)

**7.850.00**

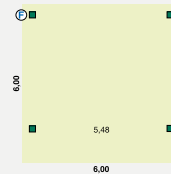

**Zusätze:**

verdeckte Blendenbefestigung **464.00**

H-Pfostenanker 141 x 1000 mm kompl. (4 Sätze) **392.00**

**Wohnmobilcarport „Variant“**

Vollholz druckimprägniert KD+ braun, 4 x 9 m, Leimholzpfosten 14 x 14 cm und 3,50 m Länge mit Kopfbändern, Flachdach Alu-Trapez mit Antitropfschutz, ohne H-Pfostenanker, Schneelast bis 150 kg pro qm.

**9.550.00**

**Zusätze:**

Seitenverkleidung (Abb.) kompl. (Ergänzungspaket, Material) **3.660.00**

Umlaufende Alu Blendenabdeckung **499.00**

H-Pfostenanker 141 x 1000 mm kompl. (11 Sätze) **1.078.00**



Wohnmobilcarport Variant, mit Seitenverkleidung und Alu Blendenabdeckung



**Online Carport-Planung unter [scheerer.de](http://scheerer.de)**



Hot-Tub, Glasfaser-Wanne Türkis, Fassade Anthrazit



Hot-Tub, Glasfaser-Wanne Schwarz, Fassade Golden Oak (Getränkhalter optional)

### Lieferung frei Bordsteinkante

Gilt für alle hier gezeigten JODA-Artikel: Anlieferung frei Bordsteinkante mit LKW 38 to. Entladung mit Seitenstapler oder Kran in Deutschland, Festland. Wendemöglichkeit muss gewährleistet sein.

## Hot-Tub – pure Erholung

- integrierter Edelstahllofen
- Thermoabdeckung
- Hydromassagesystem
- Standardtreppe
- 2 große LED Lampen

### Hot-Tub

Glasfaser-Wanne Türkis, Fassade Anthrazit

Ø 200 cm (89400235) **6.299.99**

Ø 225 cm (89400236) **7.349.99**

### Hot-Tub

Glasfaser-Wanne Schwarz, Fassade Golden Oak

Ø 200 cm (89400230) **6.299.99**

Ø 225 cm (89400234) **7.349.99**

Hinweise: Der Ofen sollte stets mit trockenen Buchenholz befeuert werden. Die Aufheizdauer beträgt ca. 1,5 - 2 Std. Der Schornstein darf nicht in der Nähe von brennbaren Materialein aufgestellt werden. PH Wert zwischen 7,0 - 7,6. Die Wassermenge beträgt ca. 1.000 ltr. (200 cm), 1.200 ltr. (225).

## Skandinavisches Saunavergnügen für Deinen Garten

- Fass-Sauna Ø 235 cm
- Wandstärke 40 mm Blockbohlen
- Fußboden: inkl. naturbelassenen Fußboden, naturbelassene Fichte Unterkonstruktion
- Fenster: mit fixen Rundbogen-Fenster auf der Rückseite
- Tür: Ganzglastür mit Zug-Griff, bei der Modell-Variante Länge 350 cm inklusive Vorraum und einer zusätzlichen Tür
- Ausstattung: Inkl. 2 x Sitzbänke (Außenterrasse), Innen 2 x lange gemütliche Saunaliegen

Sauna-Ofen und Dacheindeckung nicht im Lieferumfang enthalten! Bauseitiger Farbschutzanstrich ist zwingend erforderlich bzw. notwendig.



Fass-Sauna in 280 cm Länge, Bitumenschindeln optional gegen Aufpreis

**Fass-Sauna – Bausatz inklusive Edelstahl-Zugbänder**  
Nordische Fichte naturbelassen

Ø 235 cm, Länge 280 cm (89400240) **5.459.99**

Ø 235 cm, Länge 350 cm (89400244) **7.349.99**

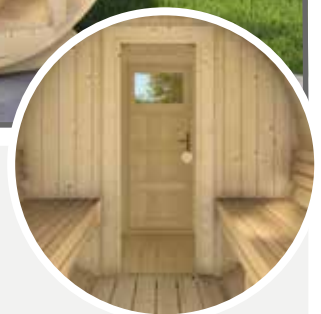



Terrassendach in KDI mit Profilplatten



Terrassendach Doppelstegplatten

## Mehr Wohnraum im Freien – so wird Ihre Terrasse wetterfest

- Überdachungen für unterschiedliche Anforderungen
- Individuelle Gestaltungsmöglichkeiten
- Viele Erweiterungsmöglichkeiten
- Umfangreiches Zubehör

### Terrassendach mit Trapez-Lichtplatten

Holzausführung Kiefer KDI-grün oder Lärche/Douglasie naturbelassen. Das Terrassendach besteht aus 0,8 mm starken, klaren Polycarbonat-Trapezprofilplatten 76 x 18 mm mit speziellen Profilplatten für einen dichten Wandanschluß.

**ab 1.999,99 €**

### Terrassendach mit Stegplatten

Holzausführung Fichte KVH naturbelassen, Fichte Leimholz naturbelassen oder Fichte Leimholz weiß grundiert. Das Terrassendach besteht aus Stegplatten mit 3-fachem Steg aus Polycarbonat. Die Platten sind 16 mm stark und 980 mm breit. Sie zeichnen sich durch eine extrem hohe Schlagfestigkeit, hohe Witterungsbeständigkeit und eine ausgezeichnete Isolierung aus.

**ab 2.309,99 €**

### Aluminium-Terrassenüberdachungen

Wandmontage oder Freisitz, in den Farben: Schwarz, Anthrazit, Grau Aluminium, Weiß oder Verkehrsweiß glänzend. Wähle zwischen hochwertigen und witterungsbeständigen Polycarbonat-Stegplatten oder Glas. Eine Kombination mit einem Ganzglas-Schiebesystem ist ebenfalls möglich (separat erhältlich).

**ab 3.619,99 €**



Terrassenüberdachung aus Aluminium in Grau



Terrassenüberdachung aus Aluminium in Anthrazit mit Ganzglas-Schiebesystem



Terrassenüberdachung aus Aluminium in Anthrazit mit integrierter, dimmbarer LED Beleuchtung

# Sonnenenergie nutzen mit **SOLARCARPORT**

Modularer Unterstand mit Ladeoption für E-Fahrzeuge



## NACHHALTIGE LÖSUNGEN FÜR IHRE ENERGIEVERSORGUNG

- Energie für den Eigenbedarf erzeugen und unabhängiger von Strompreisen werden
- Hochwertige Solarmodule aus deutscher Fertigung
- Frei planbar und erweiterbar im Rahmen des Modulrasters
- 15 Jahre Garantie auf die Aluminiumkonstruktion
- 30 Jahre Garantie auf die Glas/Glas Module
- Auf Wunsch mit Batteriespeicher & Wechselrichter
- Komplett inklusive Aufbau, technischer Dokumentation, Fundamentplan und Statik

**Gern stehen wir Ihnen für weitere Informationen und ein individuelles Angebot zur Verfügung.**

### Luhmann Holzhandel GmbH

Im Rolande 3  
29223 Celle

Tel. 05141 38 43-0

Fax 05141 9 32 07

Celle@luhmann.info

Fuchsberger Straße 6  
29410 Salzwedel

Tel. 03901 83 25-0

Fax 03901 83 25-25

Salzwedel@luhmann.info

Hafenstraße 98  
38179 Schwülper

Tel. 05303 924 81-0

Fax 05303 924 81-66

Braunschweig@luhmann.info

Stendaler Chaussee 10  
39638 Gardelegen

Tel. 03907 7 01-0

Fax 03907 7 01-22

Gardelegen@luhmann.info

Copyright by hagebau Fachhandel. Stand: 02/2025. Alle Angaben ohne Gewähr. Preis- und Sortimentsänderungen, Farb- und Maßabweichungen, Druckfehler und Irrtum vorbehalten. Alle Artikel ohne Dekoration. Nicht alle Artikel sind Lagerware. Nicht Lagerware ist i. d. R. kurzfristig lieferbar. Alle Preise sind Abholpreise. Alle Preise sind UVP (unverbindliche Preisempfehlungen). Alle Preise in Euro, inkl. ges. MwSt. zzgl. Versand.



**Luhmann**  
Holz-Zentrum ...und mehr  
Unternehmensgruppe

Wir leben Holz.

[www.luhmann.info](http://www.luhmann.info)

[www.holzshop-luhmann.de](http://www.holzshop-luhmann.de)