

# Der schnelle Türenkatalog

2022+



**Luhmann**  
Holz-Zentrum  ...und mehr  
Unternehmensgruppe

Celle  
Salzwedel  
Braunschweig  
Gardelegen  
[www.luhmann.info](http://www.luhmann.info)  
[www.holzshop-luhmann.de](http://www.holzshop-luhmann.de)

# Unser Türen-Außenlager

In unserem Außenlager in Westerkappeln bevorraten wir ca. 78.000 Türen und Zargen (insgesamt ca. 4.800 unterschiedliche Artikel). Auf diese Artikelvielfalt können Sie innerhalb kürzester Zeit (durchschnittlich 2 - 5 Arbeitstage) zurückgreifen, da wir mehrmals in der Woche mit Ware aus unserem Außenlager versorgt werden.

Ihr Vorteil: breites und tiefes Sortiment, schneller Zugriff, hohe Zuverlässigkeit, gute Qualität in Service & Produkt, schnelle Auftrags erledigung. Ihr Nutzen: mehr Aufträge, pünktliche Fertigstellung, weniger Aufwand, mehr Erfolg.

**Nutzen Sie unsere Leistungsfähigkeit für IHREN Erfolg!**

## Impressum

1. Auflage, August 2022

### Herausgeber, Vertrieb, Inhalt u. Redaktion:

hagebau  
Handelsgesellschaft für Baustoffe mbH & Co. KG  
Fachhandel für Fenster Türen Tore  
Celler Straße 47, 29614 Soltau  
Telefon: +49 5191 802-0  
www.hagebau.com

### Mitverantwortlich für Inhalt u. Redaktion:

Gutachterbüro Michael Bücking  
Telefon: +49 5621 96514

### Druck:

Gutenberg Beuys Feindruckerei GmbH  
Hans-Böckler-Str. 52, 30851 Langenhagen  
Telefon: +49 511 874 1516-0  
www.feindruckerei.de

### Garantie- und Haftungsausschluss:

Die in diesem Katalog gezeigten Anwendungsbeispiele und Gestaltungslösungen sind Richtlinien, die auf üblichen Handwerkstechniken beruhen. Alle Angaben zu den Produkten und zu ihrer Verwendung basieren auf Angaben der Hersteller. Der Herausgeber schließt jegliche Gewährleistung für die gemachten Angaben aus. Für Druck- und Satzfehler wird keine Haftung übernommen. Vervielfältigung, Nachdruck, Speicherung oder Publikation nur mit ausdrücklicher Genehmigung des Herausgebers.

### Bildnachweis:

In diesem Druckerzeugnis werden Bilder der Plattform Getty images (www.gettyimages.de) verwendet.

# Inhaltsverzeichnis

## DIENSTLEISTUNGEN

- Verglasungen und mehr

4

## EIGENMARKE

- Vorwort Eigenmarke
- Zargen
- Innentüren
- Glastüren
- Türbeschläge und Zubehör
- Nebeneingangstüren

6

## WEISSLACK

- Basic
- Exklusiv
- Modern
- Klassik

24

## CPL

- Weiss
- Premium Touch
- Basic

58

## TECHNIK UND PRAXISWISSEN

- Abkürzungen und Maße
- Anforderungen und Normen
- Bauarten und Einsatz-Empfehlungen
- Schäden und Reklamationen

78

## GLAS

- Schiebetüren und Beschläge
- Drehtüren und Beschläge
- Lichtausschnitte

88

## TÜRBESCHLÄGE UND ZUBEHÖR

- Drückergarnituren
- Glastürbeschläge
- Schlösser, Bänder, Spione
- Obentürschließer, Lüftungsgitter

100

## GARAGENTORANTRIEBE

- SupraMatic
- ProMatic
- Zubehör

120

## STAHLTÜREN

- Stahl-Feuerschutztüren
- Stahl-Innentüren
- Baustellentüren

121

## BODENTREPPEN UND KNIESTOCKTÜREN

- Bodentreppen
- Luckenschutzgeländer
- Handläufe
- Kniestocktüren

122

# Dienstleistungen



Dienstleistungen

Eigenmarke

Weisslack

CPL

Technik / Praxiswissen

Glas

Türbeschläge und Zubehör

Garagentorantriebe

Stahltüren

Bodentreppen und Kniestocktüren

# Der schnelle Türenkatalog

– mehr als nur eine Sortimentsübersicht

Der neue „Schnelle Türenkatalog 2022/2023“ stellt einen weiteren Meilenstein in der Sortimentsoptimierung an unserem Zentrallager dar und steht ganz im Zeichen des Bauelemente-Konzepts der Eigenmarke WUNDERWERK est. 1964 - Fachhandelsqualität ohne Kompromisse.

Mit einem nahtlosen Übergang von der Eigenmarke, als exklusives Differenzierungsmerkmal im stark umkämpften Marktumfeld, zu den Portfolios der strategischen Markenhersteller – hier lässt die neue Sortimentserweiterung keine Wünsche übrig.

Zum Eigenmarken-Programm gehörten bisher Haustüren, Nebeneingangstüren, Ganzglastüren und Türbeschläge. Ab August wird das Programm zudem durch Wohnraum-Innentüren erweitert.

So erhalten Sie ein vielfältiges Türenkonzept. Die einzelnen Bestandteile sind dabei genau aufeinander abgestimmt. Sowohl die Farben, die Linienführungen als auch das Zubehör – alles passt perfekt zusammen.

Bei der Gestaltung des Sortiments wurde entsprechend auf die neuesten Marktströmungen in der Denkweise der Kunden eingegangen. So findet sich im Produktkatalog ein ganzheitlicher Konzeptansatz wieder, der auf Qualität statt Quantität und langfristige Freude an den Produkten setzt. Das Konzept wird mit passenden Trend-Themen, wie zum Beispiel Loft- und Industrial-Design, abgerundet.

Neben den Türen, Zubehörprodukten der Türbeschläge und Drückern, werden zahlreiche Dienstleistungen angeboten: so lassen sich etwa Glastüren in einem unkomplizierten Prozess mit individuellen Designs lasern. Außerdem kann das Zentrallager bei Bestellung über den Händler Konfektionierungsarbeiten der Lagerware, wie Verglasung oder auch Sonderbohrungen für Bänder, vornehmen und somit schneller liefern als es bei einer normalen Kommissionsbestellung bei den Lieferanten möglich wäre. Zusätzlich wird das Zentrallager den Kommissionierungsprozess weiter optimieren.

Durch die Bevorratung der Ware am Zentrallager ist die Verfügbarkeit der Artikel vorerst gesichert und das ist in den aktuellen Zeiten, die von einer unsicheren Marktsituation geprägt sind, ein entscheidender Vorteil.

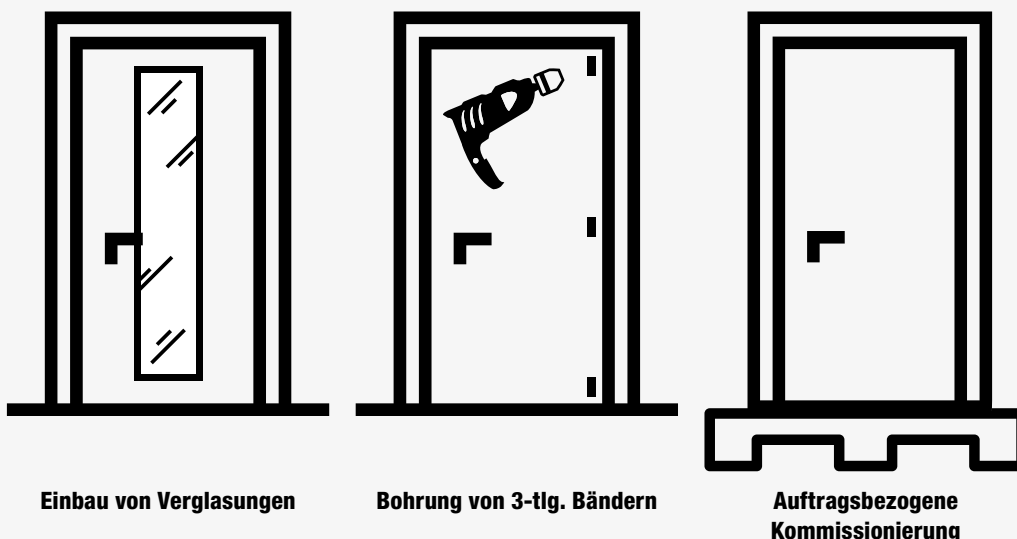

**Hinweis:**  
Eine umfangreiche Auswahl unserer Lagergläser für verschiedene Lichtausschnittvarianten finden Sie auf Seite 99.

## INNENTÜREN: DIREKTES DESIGN

Auch wenn ihre Namen auf eine andere Herkunft schließen lassen, sind die WUNDERWERK est. 1964 Wohnrauminnentüren Made in Germany. Das bedeutet: Sie entsprechen höchsten Produktionsstandards und versprechen somit beste Qualität. Wem das noch nicht genug ist, für den setzen diese Türen mit ihrem erstklassigen Design nochmal neue

Akzente. Harmonisch und gleichzeitig auffallend, charakterstark, minimalistisch und klar. Und schon wird aus einem fast banalen Gebrauchsprodukt ein clever eingesetztes Stilelement für Ihre Wohninnenräume. Direktes Design für lange Freude am Produkt. Ganz einfach!

### ALMERIA



Auch als  
**Wohnungs-  
Eingangstür**  
erhältlich



3-tlg.-Bänder Edelstahloptik

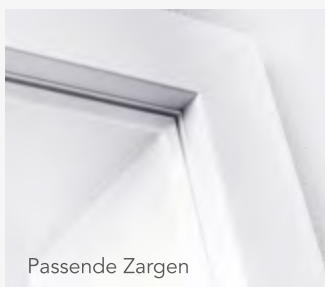

Passende Zargen



Komfortschloss



Weißes Schließblech

Dabei muss das Design der Türen für ihre Funktionalität nicht zurückstecken. Premium Details, wie dreiteilige Bänder in Edelstahloptik, stärkere Stahlbandtaschen und ein Komfortschloss mit Magnetfalle sind in der Kollektion bereits Standard. Zarge und Tür bilden eine Einheit: Bei den WUNDERWERK est. 1964 Innentüren und Zargen wird die selbe Designkante verwendet. Schließbleche in Weiß verhindern ein optisches Hervorstechen der mechanischen Bestandteile als Fremdkörper im Raumkonzept und machen sie an den strahlend weißen Zargen quasi unsichtbar.

# WUNDERWERK

est. 1964

Glatte Türen, Linientüren oder Stiltüren – diese Innentüren können wirklich allerhand! Und das Beste? Alle WUNDERWERK est. 1964 Bauelemente und das Zubehör passen zueinander: Glastüren, Wohnungseingangs- und Innentüren, sowie alle Drücker und Beschläge sind aufeinander abgestimmt und können wunderbar kombiniert werden.



Alle Linientüren sind sowohl mit weißen als auch mit schwarzen Linien erhältlich.



BURGOS

Perfekte Ergänzung zu unseren Glastüren!



VIGO

VIGO LA3

Bündige Verglasung

# GLASTÜREN – LEICHTIGKEIT, ELEGANZ UND INDIVIDUALITÄT

Praktisch und schön – unsere Lofttüren können beides. Und müssen sich dafür nicht einmal anstrengen. Verleihen Sie Ihren Räumen ganz luftig und leicht einen Touch von industriellem Charme. Mit einer Lofttür können Sie einen stimmigen Übergang zwischen zwei unterschiedlichen Wohnbereichen schaffen. Getrennt und doch verbunden. Klar und modern und ganz bestimmt alles andere als langweilig. Versprochen. Setzen Sie mit unseren Lofttüren ein Statement in Ihrem Zuhause, das sich nicht aufdrängt, sondern sich harmonisch anpasst. Ganz so, wie es Ihnen gefällt.



## GANZ NACH IHREM GESCHMACK

Unsere Motivtüren bringen Individualität und frischen Wind in Ihre Räumlichkeiten. Letzteres natürlich nicht wörtlich – außer, Sie lassen gerne alle Türen offenstehen. Kombinieren Sie nützliche Normalität mit einem Ausdruck von exklusiver Einzigartigkeit in Ihrem Zuhause. Diese Türen sind weit mehr als bloß verschließbare Durchgänge von einem Raum zum nächsten. Mit dem richtigen Motiv – das Sie übrigens selbst bestimmen können, wie cool ist das? – wird Ihre Tür zum Hingucker. Und das ist doch um Längen besser als nur ein Hin-durchgucker.

IHR PHOTO AUF DER GLASTÜR





## DAS SINNBILD FÜR LEICHTIGKEIT

Auf, zu, auf, zu. Ganz egal, ob auf oder geschlossen – eine Glastür kann das perfekte Mittel sein, um Ihre Wohnung offen zu gestalten. Glastüren sorgen für Weite und leichte Natürlichkeit und füllen Ihre Räume mit Licht – idealerweise natürlich, wenn die Sonne

scheint. Sie fügen sich harmonisch und geschmackvoll in jeden Wohnraum ein, ganz egal, welchen Stil sie mögen. Um es kurz zu machen: Glastüren passen immer. Entdecken Sie unsere Glastüren und finden Sie die eine, die zu Ihnen und Ihrem Zuhause passt.



Weitere Informationen finden Sie in unserer Broschüre:

### GLAS MUSS NICHT GRÜN SEIN

Einfaches Grünglas weist einen deutlichen Grünstich auf, welcher die Lichtwirkung verändert und zudem als deutliche Verfärbung in der Glasfläche wahrnehmbar ist. Je heller, weißer und klarer die

Interieur-Gestaltung ist, desto störender ist diese Verfärbung. Schon vor einer schlichten, weißen Wand ist der Unterschied deutlich sichtbar. Weißglas Glas-Türen von WUNDERWERK est. 1964 bleiben hingegen farbneutral und sind lichtdurchlässiger.



**ALLE ABGEBILDETEN TÜREN GIBT ES IN FOLGENDEN FORMATEN:**

**Drehtüren Bohrung Studio/Office**  
709/834/959 x 1972/2097 mm  
Sondermaß bis 1000 x 2100 mm

**Schiebetüren ohne Bohrungen**  
935 x 2058 mm  
Sondermaß bis 1000 x 2100 mm

## WUNDERWERK EST. 1964 – TÜRBESCHLÄGE ES LIEGT IN IHRER HAND!

Türbeschläge sprechen unsere Sinne an. Genau, Plural: Sinne. Nicht einen, sondern gleich zwei davon. Mit dem Auge nehmen wir die Formschönheit in der Gesamtkomposition mit der Tür wahr. Gleichzeitig fühlen wir den Türbeschlag ganz konkret in unserer Hand. Ergreifen, nach unten drücken, öffnen. Tada! Eigentlich ein kurzer Prozess. Ein kleiner Moment, in dem ihre ganze Qualität klar ersichtlich und fühlbar ist. Hier ist kein Platz für Kompromisse. Türbeschläge können dabei in ganz unterschiedliche Rollen schlüpfen, können starke Akzente setzen oder sich zurückhaltend in das Gesamtbild einfügen. Die Entscheidung liegt bei Ihnen!

Die Türbeschläge von WUNDERWERK est. 1964 bedienen jedes Wohndesign. Von klassisch in Edelstahl bis zur Trendfarbe schwarz, von Lösungen für Glastür-Ideen bis hin zur Ergänzung moderner Schiebetür-Systeme. Mit WUNDERWERK est. 1964 gehen Sie qualitativ immer auf Nummer sicher. Egal welches Modell. Sie haben es in der Hand.



Weitere  
Informationen  
finden Sie in unserer  
Broschüre:



## VERSICHERUNGSSACHE

Türen niemals einfach nur zuziehen. Sie gelten rechtlich unter Umständen als nicht verschlossen. Um im Schadensfall vom Versicherungsschutz zu profitieren, lohnen sich Rückfragen bei Ihrer Versicherung. Klären Sie bei dieser Gelegenheit, ob die Widerstandsklasse der Schutzbeschläge ausreichend ist.



## NEBENEINGANGSTÜREN: NEBENSACHE?

Klar ist die Nebeneingangstür meist nur ein weiterer Zugang ins Wohnhaus, zur Werkstatt oder Garage. Sie steht nicht im Mittelpunkt, ordnet sich quasi der Eingangstür unter. Doch selbstverständlich ist sie auf den zweiten Blick sichtbar, repräsentiert und ist besonders in ihrer Schutzfunktion überaus wichtig. Was liegt also näher, als zur individuell zusammengestellten WUNDERWERK est. 1964 Eingangstür die analoge Nebeneingangstür zu wählen? Mit dem gleichen Anspruch, aus dem gleichen Farbverbund, mit der gleichen klaren Haltung zu schlüssiger Qualität. Nur so entsteht ein wunderbar stimmiges Gesamtbild. Selbstverständlich kann die Nebeneingangstür auch step-by-step ganz individuell zusammengestellt werden. Die Nebeneingangstür – nur eine Nebensache? Wir finden nein, bei so vielen beeindruckenden Gestaltungsmöglichkeiten innerhalb der Welt von WUNDERWERK est. 1964!



**UNIVERSAL    SQUARE    RECTANGLE    SLIM**  
\*Modellbeispiele können optionale Zusatzausstattung mit Mehrpreis enthalten



### FARBWAHL ALUMINIUMTÜREN

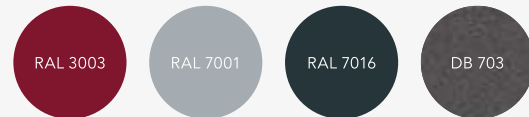

aufgeführte Farbauswahl inkl. Weiß ohne Aufpreis

### FARBWAHL KUNSTSTOFFTÜREN

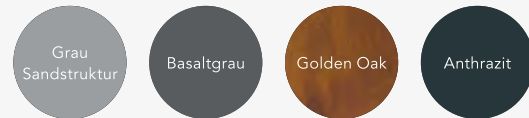

aufgeführte Farbauswahl gegen Aufpreis, Weiß inkl.

## KENNEN SIE SCHON UNSERE HAUSTÜREN?

- ✓ 3-fach-ISO-Verglasung
- ✓ 3-fach-mechanische-Automatikverriegelung
- ✓ wahlweise  
Edelstahl-Stoßgriff  
350 mm oder 900 mm
- ✓ Edelstahl-Innendrücker  
mit Sicherheits-  
Außenrosette mit  
Kernziehschutz



Weitere Informationen finden Sie in unserer Broschüre:



# Zargen – eine für alle

## 1985 und 2110 mm

Farbe ähnlich  
RAL 9016  
Verkehrsweiß

**WUNDERWERK**  
est. 1964

### WUNDERWERK Zarge Weißlack 9016 - Bänder V4400 WF - Schließblech Weiß inkl. Magnetfalle

Artikelbezeichnung	Höhe	Wandst.	Breite 610 mm		Breite 735 mm		Breite 860 mm		Breite 985 mm	
			DIN li.	DIN re.	DIN li.	DIN re.	DIN li.	DIN re.	DIN li.	DIN re.
Wunderwerk Zarge Weißlack 9016 DK	1985 mm	80 mm	43304695	43304696	43304697	43304698	43304699	43304700	43304701	43304702
Wunderwerk Zarge Weißlack 9016 DK	1985 mm	100 mm	43304703	43304704	43304705	43304706	43304707	43304708	43304709	43304710
Wunderwerk Zarge Weißlack 9016 DK	1985 mm	120 mm	43304711	43304712	43304713	43304714	43304715	43304716	43304717	43304718
Wunderwerk Zarge Weißlack 9016 DK	1985 mm	140 mm	43304719	43304720	43304721	43304722	43304723	43304724	43304725	43304726
Wunderwerk Zarge Weißlack 9016 DK	1985 mm	150 mm	43304727	43304728	43304729	43304730	43304731	43304732	43304733	43304734
Wunderwerk Zarge Weißlack 9016 DK	1985 mm	160 mm	43304735	43304736	43304737	43304738	43304739	43304740	43304741	43304742
Wunderwerk Zarge Weißlack 9016 DK	1985 mm	180 mm	43304743	43304744	43304745	43304746	43304747	43304748	43304749	43304750
Wunderwerk Zarge Weißlack 9016 DK	1985 mm	200 mm	43304751	43304752	43304753	43304754	43304755	43304756	43304757	43304758
Wunderwerk Zarge Weißlack 9016 DK	1985 mm	225 mm	43304759	43304760	43304761	43304762	43304763	43304764	43304765	43304766
Wunderwerk Zarge Weißlack 9016 DK	1985 mm	240 mm	43304767	43304768	43304769	43304770	43304771	43304772	43304773	43304774
Wunderwerk Zarge Weißlack 9016 DK	1985 mm	270 mm	43304775	43304776	43304777	43304778	43304779	43304780	43304781	43304782
Wunderwerk Zarge Weißlack 9016 DK	1985 mm	290 mm	43304783	43304784	43304785	43304786	43304787	43304788	43304789	43304790
Wunderwerk Zarge Weißlack 9016 DK	1985 mm	310 mm	43304791	43304792	43304793	43304794	43304795	43304796	43304797	43304798
Wunderwerk Zarge Weißlack 9016 DK	1985 mm	330 mm	43304799	43304800	43304801	43304802	43304803	43304804	43304805	43304806
Wunderwerk Zarge Weißlack 9016 DK	2110 mm	80 mm	43304927	43304928	43304929	43304930	43304931	43304932	43304933	43304934
Wunderwerk Zarge Weißlack 9016 DK	2110 mm	100 mm	43304935	43304936	43304937	43304938	43304939	43304940	43304941	43304942
Wunderwerk Zarge Weißlack 9016 DK	2110 mm	120 mm	43304943	43304944	43304945	43304946	43304947	43304948	43304949	43304950
Wunderwerk Zarge Weißlack 9016 DK	2110 mm	140 mm	43304951	43304952	43304953	43304954	43304955	43304956	43304957	43304958
Wunderwerk Zarge Weißlack 9016 DK	2110 mm	150 mm	43304959	43304960	43304961	43304962	43304963	43304964	43304965	43304966
Wunderwerk Zarge Weißlack 9016 DK	2110 mm	160 mm	43304967	43304968	43304969	43304970	43304971	43304972	43304973	43304974
Wunderwerk Zarge Weißlack 9016 DK	2110 mm	180 mm	43304975	43304976	43304977	43304978	43304979	43304980	43304981	43304982
Wunderwerk Zarge Weißlack 9016 DK	2110 mm	200 mm	43304983	43304984	43304985	43304986	43304987	43304988	43304989	43304990
Wunderwerk Zarge Weißlack 9016 DK	2110 mm	225 mm	43304991	43304992	43304993	43304994	43304995	43304996	43304997	43304998
Wunderwerk Zarge Weißlack 9016 DK	2110 mm	240 mm	43304999	43305000	43305001	43305002	43305003	43305004	43305005	43305006
Wunderwerk Zarge Weißlack 9016 DK	2110 mm	270 mm	43305007	43305008	43305009	43305010	43305011	43305012	43305013	43305014
Wunderwerk Zarge Weißlack 9016 DK	2110 mm	290 mm	43305015	43305016	43305017	43305018	43305019	43305020	43305021	43305022
Wunderwerk Zarge Weißlack 9016 DK	2110 mm	310 mm	43305023	43305024	43305025	43305026	43305027	43305028	43305029	43305030
Wunderwerk Zarge Weißlack 9016 DK	2110 mm	330 mm	43305031	43305032	43305033	43305034	43305035	43305036	43305037	43305038

### WUNDERWERK Zarge Weißlack 9016 - Bänder V4600 / V4700 WF - Bandseitensicherung RC2

Artikelbezeichnung	Höhe	Wandst.	Breite 610 mm		Breite 735 mm		Breite 860 mm		Breite 985 mm	
			DIN li.	DIN re.	DIN li.	DIN re.	DIN li.	DIN re.	DIN li.	DIN re.
Wunderwerk Zarge Weißlack 9016 DK	1985 mm	80 mm					43304815	43304816	43304817	43304818
Wunderwerk Zarge Weißlack 9016 DK	1985 mm	100 mm					43304819	43304820	43304821	43304822
Wunderwerk Zarge Weißlack 9016 DK	1985 mm	120 mm					43304823	43304824	43304825	43304826
Wunderwerk Zarge Weißlack 9016 DK	1985 mm	140 mm					43304827	43304828	43304829	43304830
Wunderwerk Zarge Weißlack 9016 DK	1985 mm	150 mm					43304831	43304832	43304833	43304834
Wunderwerk Zarge Weißlack 9016 DK	1985 mm	160 mm					43304835	43304836	43304837	43304838
Wunderwerk Zarge Weißlack 9016 DK	1985 mm	180 mm					43304839	43304840	43304841	43304842
Wunderwerk Zarge Weißlack 9016 DK	1985 mm	200 mm					43304843	43304844	43304845	43304846
Wunderwerk Zarge Weißlack 9016 DK	1985 mm	225 mm					43304847	43304848	43304849	43304850
Wunderwerk Zarge Weißlack 9016 DK	1985 mm	240 mm					43304851	43304852	43304853	43304854
Wunderwerk Zarge Weißlack 9016 DK	1985 mm	270 mm					43304855	43304856	43304857	43304858
Wunderwerk Zarge Weißlack 9016 DK	1985 mm	290 mm					43304859	43304860	43304861	43304862
Wunderwerk Zarge Weißlack 9016 DK	1985 mm	310 mm					43304863	43304864	43304865	43304866
Wunderwerk Zarge Weißlack 9016 DK	1985 mm	330 mm					43304867	43304868	43304869	43304870
Wunderwerk Zarge Weißlack 9016 DK	2110 mm	80 mm					43304871	43304872	43304873	43304874
Wunderwerk Zarge Weißlack 9016 DK	2110 mm	100 mm					43304875	43304876	43304877	43304878
Wunderwerk Zarge Weißlack 9016 DK	2110 mm	120 mm					43304879	43304880	43304881	43304882
Wunderwerk Zarge Weißlack 9016 DK	2110 mm	140 mm					43304883	43304884	43304885	43304886
Wunderwerk Zarge Weißlack 9016 DK	2110 mm	150 mm					43304887	43304888	43304889	43304890
Wunderwerk Zarge Weißlack 9016 DK	2110 mm	160 mm					43304891	43304892	43304893	43304894
Wunderwerk Zarge Weißlack 9016 DK	2110 mm	180 mm					43304895	43304896	43304897	43304898
Wunderwerk Zarge Weißlack 9016 DK	2110 mm	200 mm					43304899	43304900	43304901	43304902
Wunderwerk Zarge Weißlack 9016 DK	2110 mm	225 mm					43304903	43304904	43304905	43304906
Wunderwerk Zarge Weißlack 9016 DK	2110 mm	240 mm					43304907	43304908	43304909	43304910
Wunderwerk Zarge Weißlack 9016 DK	2110 mm	270 mm					43304911	43304912	43304913	43304914
Wunderwerk Zarge Weißlack 9016 DK	2110 mm	290 mm					43304915	43304916	43304917	43304918
Wunderwerk Zarge Weißlack 9016 DK	2110 mm	310 mm					43304919	43304920	43304921	43304922
Wunderwerk Zarge Weißlack 9016 DK	2110 mm	330 mm					43304923	43304924	43304925	43304926

Die Beschreibungen zu den Abkürzungen und die Maßketten finden Sie auf Seite 79! □ = Lagerartikel (Lieferzeit 2 - 5 AT), ▣ = Beschaffungsartikel (verlängerte Lieferzeit)  
Druckfehler und Irrtum bei Angaben, produktionstechnische Änderungen sowie drucktechnische Farbabweichungen vorbehalten.

**Türblatt-Varianten:**

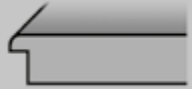

Türblatt mit Designkante  
(schmäler Radius 2 mm)



Röhrenspanplatte (RSP)

**Zargen-Varianten:**



Zarge mit Schließblech in Weiß  
inkl. Magnetfalle, Designkante,  
Futterplatte mit kl. Rundkante (60 mm)



**Hinweis:**

Zarge mit Schließblech  
in Weiß inkl. Magnetfalle,  
Designkante, Futterplatte  
mit kl. Rundkante 60 mm.

Artikel-Informationen  
siehe Seite 12.

Weitere  
technische  
Informationen



Auch als Wohnungs-  
eingangstür erhältlich.  
Mit und ohne RC2.

ALMERIA Türblatt Weisslack  
Designkante  
mit Röhrenspanplatte (RSP)  
und Schlüssellochbohrung



ALMERIA Türblatt Weisslack  
Designkante  
mit Röhrenspanplatte (RSP)  
ohne Schlüssellochbohrung

**WUNDERWERK Türblatt Almeria Weißlack 9016 - Designkante RSP -  
Bänder V0026 WF Edelstahl Optik**

Artikelbezeichnung	Höhe	Breite 610 mm		Breite 735 mm		Breite 860 mm		Breite 985 mm	
		DIN li.	DIN re.	DIN li.	DIN re.	DIN li.	DIN re.	DIN li.	DIN re.
WUNDERWERK TB Almeria Weißlack 9016 DK RSP	1985 mm	43102634	43102635	43102636	43102637	43102638	43102639	43102640	43102641
WUNDERWERK TB Almeria Weißlack 9016 DK LA-F	1985 mm			43102642	43102643	43102644	43102645	43102646	43102647
WUNDERWERK TB Almeria Weißlack 9016 DK RSP	2110 mm	43102666	43102667	43102668	43102669	43102670	43102671	43102672	43102673
WUNDERWERK TB Almeria Weißlack 9016 DK LA-F	2110 mm			43102674	43102675	43102676	43102677	43102678	43102679

**WUNDERWERK Türblatt Almeria Weißlack 9016 - Designkante RSP -  
Bänder V0026 WF Edelstahl Optik - ohne Schlüssellochbohrung**

Artikelbezeichnung	Höhe	Breite 610 mm		Breite 735 mm		Breite 860 mm		Breite 985 mm	
		DIN li.	DIN re.	DIN li.	DIN re.	DIN li.	DIN re.	DIN li.	DIN re.
WUNDERWERK TB Almeria Weißlack 9016 DK RSP ohne Schlüssellochbohrung	1985 mm	43102648	43102649	43102650	43102651	43102652	43102653	43102654	43102655
WUNDERWERK TB Almeria Weißlack 9016 DK LA-F ohne Schlüssellochbohrung	1985 mm			43102656	43102657	43102658	43102659	43102660	43102661
WUNDERWERK TB Almeria Weißlack 9016 DK RSP ohne Schlüssellochbohrung	2110 mm	43102680	43102681	43102682	43102683	43102684	43102685	43102686	43102687
WUNDERWERK TB Almeria Weißlack 9016 DK LA-F ohne Schlüssellochbohrung	2110 mm			43102688	43102689	43102690	43102691	43102692	43102693

**WUNDERWERK Wohnungseingangstür Almeria Weißlack 9016 Designkante**

Artikelbezeichnung	Höhe	Breite 610 mm		Breite 735 mm		Breite 860 mm		Breite 985 mm	
		DIN li.	DIN re.	DIN li.	DIN re.	DIN li.	DIN re.	DIN li.	DIN re.
WW WET Almeria Weißlack 9016 DK 37 dB KKL3 - Bänder V0026WF ES-Optik - PZ KI 3	1985 mm					43102662	43102663	43102664	43102665
WW WET Almeria Weißlack 9016 DK 37 dB KKL3 - Bänder V0026WF ES-Optik - PZ KI 3	2110 mm					43102694	43102695	43102696	43102697

**WUNDERWERK Wohnungseingangstür Almeria Weißlack 9016 Designkante - RC2**

Artikelbezeichnung	Höhe	Breite 610 mm		Breite 735 mm		Breite 860 mm		Breite 985 mm	
		DIN li.	DIN re.	DIN li.	DIN re.	DIN li.	DIN re.	DIN li.	DIN re.
WW WET Almeria Weißlack 9016 DK 42 dB KKL3 RC2 - Bänder V0037WF - DS9403 PZ	1985 mm					43304807	43304808	43304809	43304810
WW WET Almeria Weißlack 9016 DK 42 dB KKL3 RC2 - Bänder V0037WF - DS9403 PZ	2110 mm					43304811	43304812	43304813	43304814

Die Beschreibungen zu den Abkürzungen und die Maßketten finden Sie auf Seite 79! □ = Lagerartikel (Lieferzeit 2 - 5 AT), □ = Beschaffungsartikel (verlängerte Lieferzeit)  
Druckfehler und Irrtum bei Angaben, produktionstechnische Änderungen sowie drucktechnische Farbabweichungen vorbehalten.

# Barcelona, Toledo und Santa Cruz

## 1985 und 2110 mm

### Pure Lines – klare Linienführungen

Farbe ähnlich  
RAL 9016  
Verkehrsweiß

**WUNDERWERK**  
est. 1964



**BARCELONA** Türblatt Weisslack  
Designkante mit Röhrenspanplatte (RSP),  
mit und ohne Schlüsselbohrung,  
4 Linien weiss (horizontal)



**TOLEDO** Türblatt Weisslack  
Designkante mit Röhrenspanplatte (RSP),  
mit und ohne Schlüsselbohrung,  
2 Linien weiss (vertikal)



Alle 3 Modelle auch  
als Wohnungs-  
eingangstür erhältlich.

**SANTA CRUZ** Türblatt Weisslack  
Designkante mit Röhrenspanplatte (RSP),  
mit und ohne Schlüsselbohrung,  
Linien weiss



#### Türblatt-Varianten:



Türblatt mit Designkante  
(schmäler Radius 2 mm)



Röhrenspanplatte (RSP)

#### Zargen-Varianten:



Zarge mit Schließblech in Weiß  
inkl. Magnetfalle, Designkante,  
Futterplatte mit kl. Rundkante (60 mm)

#### WUNDERWERK TB Weißlack 9016 glatt - Designkante RSP - Bänder V0026WF Edelstahl Optik

Artikelbezeichnung	Höhe	Breite 610 mm		Breite 735 mm		Breite 860 mm		Breite 985 mm	
		DIN li.	DIN re.	DIN li.	DIN re.	DIN li.	DIN re.	DIN li.	DIN re.
WUNDERWERK TB Barcelona Weißlack 9016 DK RSP	1985 mm	43102698	43102699	43102700	43102701	43102702	43102703	43102704	43102705
WUNDERWERK TB Toledo Weißlack 9016 DK RSP	1985 mm	43102770	43102771	43102772	43102773	43102774	43102775	43102776	43102777
WUNDERWERK TB Santa Cruz Weißlack 9016 DK RSP	1985 mm	43102734	43102735	43102736	43102737	43102738	43102739	43102740	43102741
WUNDERWERK TB Barcelona Weißlack 9016 DK RSP	2110 mm	43103214	43103215	43103216	43103217	43103218	43103219	43103220	43103221
WUNDERWERK TB Toledo Weißlack 9016 DK RSP	2110 mm	43103098	43103099	43103100	43103101	43103102	43103103	43103104	43103105
WUNDERWERK TB Santa Cruz Weißlack 9016 DK RSP	2110 mm	43103062	43103063	43103064	43103065	43103066	43103067	43103068	43103069

#### WUNDERWERK Türblatt Weißlack 9016 - Designkante RSP - Bänder V0026 WF Edelstahl Optik - ohne Schlüsselbohrung

Artikelbezeichnung	Höhe	Breite 610 mm		Breite 735 mm		Breite 860 mm		Breite 985 mm	
		DIN li.	DIN re.	DIN li.	DIN re.	DIN li.	DIN re.	DIN li.	DIN re.
WUNDERWERK TB Barcelona Weißlack 9016 DK RSP ohne Schlüsselbohrung	1985 mm	43102706	43102707	43102708	43102709	43102710	43102711	43102712	43102713
WUNDERWERK TB Toledo Weißlack 9016 DK RSP ohne Schlüsselbohrung	1985 mm	43102778	43102779	43102780	43102781	43102782	43102783	43102784	43102785
WUNDERWERK TB Santa Cruz Weißlack 9016 DK RSP ohne Schlüsselbohrung	1985 mm	43102742	43102743	43102744	43102745	43102746	43102747	43102748	43102749
WUNDERWERK TB Barcelona Weißlack 9016 DK RSP ohne Schlüsselbohrung	2110 mm	43103222	43103223	43103224	43103225	43103226	43103227	43103228	43103229
WUNDERWERK TB Toledo Weißlack 9016 DK RSP ohne Schlüsselbohrung	2110 mm	43103106	43103107	43103108	43103109	43103110	43103111	43103112	43103113
WUNDERWERK TB Santa Cruz Weißlack 9016 DK RSP ohne Schlüsselbohrung	2110 mm	43103070	43103071	43103072	43103073	43103074	43103075	43103076	43103077

#### WUNDERWERK Wohnungseingangstür Weißlack 9016 Designkante

Artikelbezeichnung	Höhe	Breite 610 mm		Breite 735 mm		Breite 860 mm		Breite 985 mm	
		DIN li.	DIN re.	DIN li.	DIN re.	DIN li.	DIN re.	DIN li.	DIN re.
WW WET Barcelona Weißlack 9016 DK 37 dB KKL3 - Bänder V0026WF ES-Optik - PZ Kl 3	1985 mm					43102714	43102715	43102716	43102717
WW WET Toledo Weißlack 9016 DK 37 dB KKL3 - Bänder V0026WF ES-Optik - PZ Kl 3	1985 mm					43102786	43102787	43102788	43102789
WW WET Santa Cruz Weißlack 9016 DK 37 dB KKL3 - Bänder V0026WF ES-Optik - PZ Kl 3	1985 mm					43102750	43102751	43102752	43102753
WW WET Barcelona Weißlack 9016 DK 37 dB KKL3 - Bänder V0026WF ES-Optik - PZ Kl 3	2110 mm					43103230	43103231	43103232	43103233
WW WET Toledo Weißlack 9016 DK 37 dB KKL3 - Bänder V0026WF ES-Optik - PZ Kl 3	2110 mm					43103114	43103115	43103116	43103117
WW WET Santa Cruz Weißlack 9016 DK 37 dB KKL3 - Bänder V0026WF ES-Optik - PZ Kl 3	2110 mm					43103078	43103079	43103080	43103081

Die Beschreibungen zu den Abkürzungen und die Maßketten finden Sie auf Seite 79! □ = Lagerartikel (Lieferzeit 2 - 5 AT), ▣ = Beschaffungsartikel (verlängerte Lieferzeit)  
Druckfehler und Irrtum bei Angaben, produktionstechnische Änderungen sowie drucktechnische Farbabweichungen vorbehalten.

**i Türblatt-Varianten:**



Türblatt mit Designkante  
(schmäler Radius 2 mm)



Röhrenspanplatte (RSP)

**Zargen-Varianten:**



Zarge mit Schließblech in Weiß  
inkl. Magnetfalle, Designkante,  
Futterplatte mit kl. Rundkante (60 mm)



BURGOS Türblatt Weisslack  
Designkante mit Röhrenspanplatte (RSP),  
mit und ohne Schlüssellochbohrung,  
4 Linien schwarz (horizontal)



TORENT Türblatt Weisslack  
Designkante mit Röhrenspanplatte (RSP),  
mit und ohne Schlüssellochbohrung,  
2 Linien schwarz (vertikal)



SIERO Türblatt Weisslack  
Designkante mit Röhrenspanplatte (RSP),  
mit und ohne Schlüssellochbohrung,  
Linien schwarz

**WUNDERWERK TB Weißlack 9016 glatt - Designkante RSP -  
Bänder V0026WF Edelstahl Optik**

Artikelbezeichnung	Höhe	Breite 610 mm		Breite 735 mm		Breite 860 mm		Breite 985 mm	
		DIN li.	DIN re.	DIN li.	DIN re.	DIN li.	DIN re.	DIN li.	DIN re.
WUNDERWERK TB Burgos Weißlack 9016 DK RSP	1985 mm	43102718	43102719	43102720	43102721	43102722	43102723	43102724	43102725
WUNDERWERK TB Torent Weißlack 9016 DK RSP	1985 mm	43102790	43102791	43102792	43102793	43102794	43102795	43102796	43102797
WUNDERWERK TB Siero Weißlack 9016 DK RSP	1985 mm	43102754	43102755	43102756	43102757	43102758	43102759	43102760	43102761
WUNDERWERK TB Burgos Weißlack 9016 DK RSP	2110 mm	43102806	43102807	43102808	43102809	43102810	43102811	43102812	43102813
WUNDERWERK TB Torent Weißlack 9016 DK RSP	2110 mm	43103118	43103119	43103120	43103121	43103122	43103123	43103124	43103125
WUNDERWERK TB Siero Weißlack 9016 DK RSP	2110 mm	43103082	43103083	43103084	43103085	43103086	43103087	43103088	43103089

**WUNDERWERK Türblatt Weißlack 9016 - Designkante RSP -  
Bänder V0026 WF Edelstahl Optik - ohne Schlüssellochbohrung**

Artikelbezeichnung	Höhe	Breite 610 mm		Breite 735 mm		Breite 860 mm		Breite 985 mm	
		DIN li.	DIN re.	DIN li.	DIN re.	DIN li.	DIN re.	DIN li.	DIN re.
WUNDERWERK TB Burgos Weißlack 9016 DK RSP <b>ohne Schlüssellochbohrung</b>	1985 mm	43102726	43102727	43102728	43102729	43102730	43102731	43102732	43102733
WUNDERWERK TB Torent Weißlack 9016 DK RSP <b>ohne Schlüssellochbohrung</b>	1985 mm	43102798	43102799	43102800	43102801	43102802	43102803	43102804	43102805
WUNDERWERK TB Siero Weißlack 9016 DK RSP <b>ohne Schlüssellochbohrung</b>	1985 mm	43102762	43102763	43102764	43102765	43102766	43102767	43102768	43102769
WUNDERWERK TB Burgos Weißlack 9016 DK RSP <b>ohne Schlüssellochbohrung</b>	2110 mm	43102814	43102815	43102816	43102817	43102818	43102819	43102820	43102821
WUNDERWERK TB Torent Weißlack 9016 DK RSP <b>ohne Schlüssellochbohrung</b>	2110 mm	43103126	43103127	43103128	43103129	43103130	43103131	43103132	43103133
WUNDERWERK TB Siero Weißlack 9016 DK RSP <b>ohne Schlüssellochbohrung</b>	2110 mm	43103090	43103091	43103092	43103093	43103094	43103095	43103096	43103097

Die Beschreibungen zu den Abkürzungen und die Maßketten finden Sie auf Seite 79! □ = Lagerartikel (Lieferzeit 2 - 5 AT), ▒ = Beschaffungsartikel (verlängerte Lieferzeit)  
Druckfehler und Irrtum bei Angaben, produktionstechnische Änderungen sowie drucktechnische Farbabweichungen vorbehalten.

# Madrid, Malaga, Vigo und Pinto

## 1985 und 2110 mm

Pure Style – zeitlose Eleganz

Farbe ähnlich  
RAL 9016  
Verkehrsweiß

WUNDERWERK  
est. 1964



MADRID Türblatt Weisslack  
Designkante  
mit Röhrenspanplatte (RSP),  
mit und ohne Schlüsselloch-  
bohrung

MALAGA Türblatt Weisslack  
Designkante  
mit Röhrenspanplatte (RSP),  
mit und ohne Schlüsselloch-  
bohrung

VIGO Türblatt Weisslack  
Designkante  
mit Röhrenspanplatte (RSP),  
mit und ohne Schlüsselloch-  
bohrung

PINTO Türblatt Weisslack  
Designkante  
mit Röhrenspanplatte (RSP),  
mit und ohne Schlüsselloch-  
bohrung



### Türblatt-Varianten:



Türblatt mit Designkante  
(schmäler Radius 2 mm)



Röhrenspanplatte (RSP)

### Zargen-Varianten:



Zarge mit Schließblech in Weiß  
inkl. Magnetfalle, Designkante,  
Futterplatte mit kl. Rundkante (60 mm)

#### WUNDERWERK TB Weißlack 9016 glatt - Designkante RSP - Bänder V0026WF Edelstahl Optik

Artikelbezeichnung	Höhe	Breite 610 mm		Breite 735 mm		Breite 860 mm		Breite 985 mm	
		DIN li.	DIN re.	DIN li.	DIN re.	DIN li.	DIN re.	DIN li.	DIN re.
WUNDERWERK TB Madrid Weißlack 9016 DK RSP	1985 mm	43102822	43102823	43102824	43102825	43102826	43102827	43102828	43102829
WUNDERWERK TB Malaga Weißlack 9016 DK RSP	1985 mm	43102902	43102903	43102904	43102905	43102906	43102907	43102908	43102909
WUNDERWERK TB Vigo Weißlack 9016 DK RSP	1985 mm	43103134	43103135	43103136	43103137	43103138	43103139	43103140	43103141
WUNDERWERK TB Pinto Weißlack 9016 DK RSP	1985 mm	43102982	43102983	43102984	43102985	43102986	43102987	43102988	43102989
WUNDERWERK TB Madrid Weißlack 9016 DK RSP	2110 mm	43102862	43102863	43102864	43102865	43102866	43102867	43102868	43102869
WUNDERWERK TB Malaga Weißlack 9016 DK RSP	2110 mm	43102942	43102943	43102944	43102945	43102946	43102947	43102948	43102949
WUNDERWERK TB Vigo Weißlack 9016 DK RSP	2110 mm	43103174	43103175	43103176	43103177	43103178	43103179	43103180	43103181
WUNDERWERK TB Pinto Weißlack 9016 DK RSP	2110 mm	43103022	43103023	43103024	43103025	43103026	43103027	43103028	43103029

#### WUNDERWERK Türblatt Weißlack 9016 - Designkante RSP - Bänder V0026 WF Edelstahl Optik - ohne Schlüsselbohrung

Artikelbezeichnung	Höhe	Breite 610 mm		Breite 735 mm		Breite 860 mm		Breite 985 mm	
		DIN li.	DIN re.	DIN li.	DIN re.	DIN li.	DIN re.	DIN li.	DIN re.
WUNDERWERK TB Madrid Weißlack 9016 DK RSP <b>ohne Schlüsselbohrung</b>	1985 mm	43102842	43102843	43102844	43102845	43102846	43102847	43102848	43102849
WUNDERWERK TB Malaga Weißlack 9016 DK RSP <b>ohne Schlüsselbohrung</b>	1985 mm	43102922	43102923	43102924	43102925	43102926	43102927	43102928	43102929
WUNDERWERK TB Vigo Weißlack 9016 DK RSP <b>ohne Schlüsselbohrung</b>	1985 mm	43103154	43103155	43103156	43103157	43103158	43103159	43103160	43103161
WUNDERWERK TB Pinto Weißlack 9016 DK RSP <b>ohne Schlüsselbohrung</b>	1985 mm	43103002	43103003	43103004	43103005	43103006	43103007	43103008	43103009
WUNDERWERK TB Madrid Weißlack 9016 DK RSP <b>ohne Schlüsselbohrung</b>	2110 mm	43102882	43102883	43102884	43102885	43102886	43102887	43102888	43102889
WUNDERWERK TB Malaga Weißlack 9016 DK RSP <b>ohne Schlüsselbohrung</b>	2110 mm	43102962	43102963	43102964	43102965	43102966	43102967	43102968	43102969
WUNDERWERK TB Vigo Weißlack 9016 DK RSP <b>ohne Schlüsselbohrung</b>	2110 mm	43103194	43103195	43103196	43103197	43103198	43103199	43103200	43103201
WUNDERWERK TB Pinto Weißlack 9016 DK RSP <b>ohne Schlüsselbohrung</b>	2110 mm	43103042	43103043	43103044	43103045	43103046	43103047	43103048	43103049

Die Beschreibungen zu den Abkürzungen und die Maßketten finden Sie auf Seite 79! □ = Lagerartikel (Lieferzeit 2 - 5 AT), ▣ = Beschaffungsartikel (verlängerte Lieferzeit)  
Druckfehler und Irrtum bei Angaben, produktionstechnische Änderungen sowie drucktechnische Farbabweichungen vorbehalten.



**Türblatt-Varianten:**



Türblatt mit Designkante  
(schmäler Radius 2 mm)



Röhrenspanplatte (RSP)

**Zargen-Varianten:**



Zarge mit Schließblech in Weiß  
inkl. Magnetfalle, Designkante,  
Futterplatte mit kl. Rundkante (60 mm)

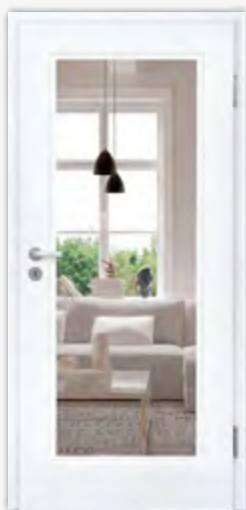

MADRID LA01 Float klar  
Türblatt Weisslack  
Designkante, mit Röhren-  
spanplatte (RSP), mit und  
ohne Schlüssellochbohrung,  
mit Lichtausschnitt (LA)



MALAGA LA02 Float klar  
Türblatt Weisslack  
Designkante, mit Röhren-  
spanplatte (RSP), mit und  
ohne Schlüssellochbohrung,  
mit Lichtausschnitt (LA)



VIGO LA03 Satinato  
Türblatt Weisslack  
Designkante, mit Röhren-  
spanplatte (RSP), mit und  
ohne Schlüssellochbohrung,  
mit Lichtausschnitt (LA)



PINTO LA04 Satinato  
Türblatt Weisslack  
Designkante, mit Röhren-  
spanplatte (RSP), mit und  
ohne Schlüssellochbohrung,  
mit Lichtausschnitt (LA)

**WUNDERWERK TB Weißlack 9016 glatt - Designkante RSP -  
Bänder V0026WF Edelstahl Optik**

Artikelbezeichnung	Höhe	Breite 735 mm		Breite 860 mm		Breite 985 mm	
		DIN li.	DIN re.	DIN li.	DIN re.	DIN li.	DIN re.
WUNDERWERK TB Madrid Weißlack 9016 DK LA01-F Verglasung Float klar	1985 mm	43102830	43102831	43102832	43102833	43102834	43102835
WUNDERWERK TB Madrid Weißlack 9016 DK LA01-F Verglasung Satinato	1985 mm	43102836	43102837	43102838	43102839	43102840	43102841
WUNDERWERK TB Malaga Weißlack 9016 DK LA02-F Verglasung Float klar	1985 mm	43102910	43102911	43102912	43102913	43102914	43102915
WUNDERWERK TB Malaga Weißlack 9016 DK LA02-F Verglasung Satinato	1985 mm	43102916	43102917	43102918	43102919	43102920	43102921
WUNDERWERK TB Vigo Weißlack 9016 DK LA03-F Verglasung Float klar	1985 mm	43103142	43103143	43103144	43103145	43103146	43103147
WUNDERWERK TB Vigo Weißlack 9016 DK LA03-F Verglasung Satinato	1985 mm	43103148	43103149	43103150	43103151	43103152	43103153
WUNDERWERK TB Pinto Weißlack 9016 DK LA04-F Verglasung Float klar	1985 mm	43102990	43102991	43102992	43102993	43102994	43102995
WUNDERWERK TB Pinto Weißlack 9016 DK LA04-F Verglasung Satinato	1985 mm	43102996	43102997	43102998	43102999	43103000	43103001
WUNDERWERK TB Madrid Weißlack 9016 DK LA01-F Verglasung Float klar	2110 mm	43102870	43102871	43102872	43102873	43102874	43102875
WUNDERWERK TB Madrid Weißlack 9016 DK LA01-F Verglasung Satinato	2110 mm	43102876	43102877	43102878	43102879	43102880	43102881
WUNDERWERK TB Malaga Weißlack 9016 DK LA02-F Verglasung Float klar	2110 mm	43102950	43102951	43102952	43102953	43102954	43102955
WUNDERWERK TB Malaga Weißlack 9016 DK LA02-F Verglasung Satinato	2110 mm	43102956	43102957	43102958	43102959	43102960	43102961
WUNDERWERK TB Vigo Weißlack 9016 DK LA03-F Verglasung Float klar	2110 mm	43103182	43103183	43103184	43103185	43103186	43103187
WUNDERWERK TB Vigo Weißlack 9016 DK LA03-F Verglasung Satinato	2110 mm	43103188	43103189	43103190	43103191	43103192	43103193
WUNDERWERK TB Pinto Weißlack 9016 DK LA04-F Verglasung Float klar	2110 mm	43103030	43103031	43103032	43103033	43103034	43103035
WUNDERWERK TB Pinto Weißlack 9016 DK LA04-F Verglasung Satinato	2110 mm	43103036	43103037	43103038	43103039	43103040	43103041

**WUNDERWERK Türblatt Weißlack 9016 - Designkante RSP -  
Bänder V0026 WF Edelstahl Optik - ohne Schlüssellochbohrung**

Artikelbezeichnung	Höhe	Breite 735 mm		Breite 860 mm		Breite 985 mm	
		DIN li.	DIN re.	DIN li.	DIN re.	DIN li.	DIN re.
WUNDERWERK TB Madrid Weißlack 9016 DK LA01-F Verglasung Float klar, o. SLB	1985 mm	43102850	43102851	43102852	43102853	43102854	43102855
WUNDERWERK TB Madrid Weißlack 9016 DK LA01-F Verglasung Satinato, o. SLB	1985 mm	43102856	43102857	43102858	43102859	43102860	43102861
WUNDERWERK TB Malaga Weißlack 9016 DK LA02-F Verglasung Float klar, o. SLB	1985 mm	43102930	43102931	43102932	43102933	43102934	43102935
WUNDERWERK TB Malaga Weißlack 9016 DK LA02-F Verglasung Satinato, o. SLB	1985 mm	43102936	43102937	43102938	43102939	43102940	43102941
WUNDERWERK TB Vigo Weißlack 9016 DK LA03-F Verglasung Float klar, o. SLB	1985 mm	43103162	43103163	43103164	43103165	43103166	43103167
WUNDERWERK TB Vigo Weißlack 9016 DK LA03-F Verglasung Satinato, o. SLB	1985 mm	43103168	43103169	43103170	43103171	43103172	43103173
WUNDERWERK TB Pinto Weißlack 9016 DK LA04-F Verglasung Float klar, o. SLB	1985 mm	43103010	43103011	43103012	43103013	43103014	43103015
WUNDERWERK TB Pinto Weißlack 9016 DK LA04-F Verglasung Satinato, o. SLB	1985 mm	43103016	43103017	43103018	43103019	43103020	43103021
WUNDERWERK TB Madrid Weißlack 9016 DK LA01-F Verglasung Float klar, o. SLB	2110 mm	43102890	43102891	43102892	43102893	43102894	43102895
WUNDERWERK TB Madrid Weißlack 9016 DK LA01-F Verglasung Satinato, o. SLB	2110 mm	43102896	43102897	43102898	43102899	43102900	43102901
WUNDERWERK TB Malaga Weißlack 9016 DK LA02-F Verglasung Float klar, o. SLB	2110 mm	43102970	43102971	43102972	43102973	43102974	43102975
WUNDERWERK TB Malaga Weißlack 9016 DK LA02-F Verglasung Satinato, o. SLB	2110 mm	43102976	43102977	43102978	43102979	43102980	43102981
WUNDERWERK TB Vigo Weißlack 9016 DK LA03-F Verglasung Float klar, o. SLB	2110 mm	43103202	43103203	43103204	43103205	43103206	43103207
WUNDERWERK TB Vigo Weißlack 9016 DK LA03-F Verglasung Satinato, o. SLB	2110 mm	43103208	43103209	43103210	43103211	43103212	43103213
WUNDERWERK TB Pinto Weißlack 9016 DK LA04-F Verglasung Float klar, o. SLB	2110 mm	43103050	43103051	43103052	43103053	43103054	43103055
WUNDERWERK TB Pinto Weißlack 9016 DK LA04-F Verglasung Satinato, o. SLB	2110 mm	43103056	43103057	43103058	43103059	43103060	43103061

Die Beschreibungen zu den Abkürzungen und die Maßketten finden Sie auf Seite 79! □ = Lagerartikel (Lieferzeit 2 - 5 AT), □ = Beschaffungsartikel (verlängerte Lieferzeit)  
Druckfehler und Irrtum bei Angaben, produktionstechnische Änderungen sowie drucktechnische Farbabweichungen vorbehalten.

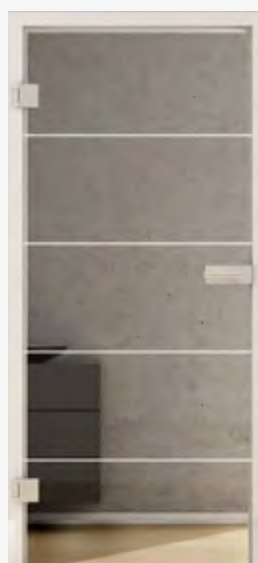

**MANACOR**  
klares Glas, Laser 4-Linien



**ALMERIA**  
Siebdruck IceWhite, vollflächig



**BARCELONA**  
Siebdruck IceWhite, 4 klare Linien



**CÁDIZ**  
Siebdruck IceWhite, klare Linien



**ARONA**  
klares Glas, Laser 2-Linien



**TOLEDO**  
Siebdruck IceWhite, 2 klare Linien

### WUNDERWERK Ganzglastüren ESG 8 mm - Weissglas - Bandbohrung Office

Artikelbezeichnung	Höhe	Breite 709 mm		Breite 834 mm		Breite 959 mm	
		DIN li.	DIN re.	DIN li.	DIN re.	DIN li.	DIN re.
WUNDERWERK GGT ESG Manacor	1972 mm	43800664	43800665	43800666	43800667	43800668	43800669
WUNDERWERK GGT ESG Almeria weiß	1972 mm	43800604	43800605	43800606	43800607	43800608	43800609
WUNDERWERK GGT ESG Barcelona weiß	1972 mm	43800624	43800625	43800626	43800627	43800628	43800629
WUNDERWERK GGT ESG Cádiz weiß	1972 mm	43800644	43800645	43800646	43800647	43800648	43800649
WUNDERWERK GGS ESG Arona	1972 mm	43800684	43800685	43800686	43800687	43800688	43800689
WUNDERWERK GGS ESG Toledo weiß	1972 mm	43800704	43800705	43800706	43800707	43800708	43800709
WUNDERWERK GGT ESG Manacor	2097 mm	43800670	43800671	43800672	43800673	43800674	43800675
WUNDERWERK GGT ESG Almeria weiß	2097 mm	43800610	43800611	43800612	43800613	43800614	43800615
WUNDERWERK GGT ESG Barcelona weiß	2097 mm	43800630	43800631	43800632	43800633	43800634	43800635
WUNDERWERK GGT ESG Cádiz weiß	2097 mm	43800650	43800651	43800652	43800653	43800654	43800655
WUNDERWERK GGS ESG Arona	2097 mm	43800690	43800691	43800692	43800693	43800694	43800695
WUNDERWERK GGS ESG Toledo weiß	2097 mm	43800710	43800711	43800712	43800713	43800714	43800715

Die Beschreibungen zu den Abkürzungen und die Maßketten finden Sie auf Seite 79!  = Lagerartikel (Lieferzeit 2 - 5 AT),  = Beschaffungsartikel (verlängerte Lieferzeit)



**RONDA LOFT**  
klares Glas, Siebdruck - Rahmen schwarz



**GRANADA LOFT**  
klares Glas, Siebdruck - 4 Linien schwarz



**! Hinweis:**  
Alle Modelle von Seite 18 und 19  
auch als Glasschiebetür erhältlich.



**JEREZ LOFT**  
klares Glas, Siebdruck - Linien schwarz



**RUBI LOFT**  
Siebdruck IceWhite - Rahmen schwarz



**BURGOS LOFT**  
Siebdruck IceWhite - 4 Linien schwarz



**SIERO LOFT**  
Siebdruck IceWhite - Linien schwarz

**WUNDERWERK Ganzglastüren ESG 8 mm - Weissglas - Bandbohrung Office**

Artikelbezeichnung	Höhe	Breite 709 mm		Breite 834 mm		Breite 959 mm	
		DIN li.	DIN re.	DIN li.	DIN re.	DIN li.	DIN re.
WUNDERWERK GGT ESG Ronda Loft	1972 mm	43800576	43800577	43800578	43800579	43800580	43800581
WUNDERWERK GGT ESG Granada Loft	1972 mm	43800542	43800543	43800544	43800545	43800546	43800547
WUNDERWERK GGT ESG Jerez Loft	1972 mm	43800514	43800515	43800516	43800517	43800518	43800519
WUNDERWERK GGT ESG Rubi Loft	1972 mm	43800590	43800591	43800592	43800593	43800594	43800595
WUNDERWERK GGT ESG Burgos Loft	1972 mm	43800562	43800563	43800564	43800565	43800566	43800567
WUNDERWERK GGT ESG Siero Loft	1972 mm	43800528	43800529	43800530	43800531	43800532	43800533
WUNDERWERK GGT ESG Ronda Loft	2097 mm	43800582	43800583	43800584	43800585	43800586	43800587
WUNDERWERK GGT ESG Granada Loft	2097 mm	43800548	43800549	43800550	43800551	43800552	43800553
WUNDERWERK GGT ESG Jerez Loft	2097 mm	43800520	43800521	43800522	43800523	43800524	43800525
WUNDERWERK GGT ESG Rubi Loft	2097 mm	43800596	43800597	43800598	43800599	43800600	43800601
WUNDERWERK GGT ESG Burgos Loft	2097 mm	43800568	43800569	43800570	43800571	43800572	43800573
WUNDERWERK GGT ESG Siero Loft	2097 mm	43800534	43800535	43800536	43800537	43800538	43800539

**! Hinweis:**  
Passende Zargen finden Sie auf den Seiten 12 und 56.

Die Beschreibungen zu den Abkürzungen und die Maßketten finden Sie auf Seite 79! □ = Lagerartikel (Lieferzeit 2 - 5 AT), □ = Beschaffungsartikel (verlängerte Lieferzeit)

GENUA BASIC

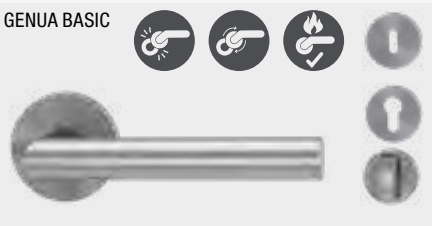

PAVIA



TREVISO BASIC

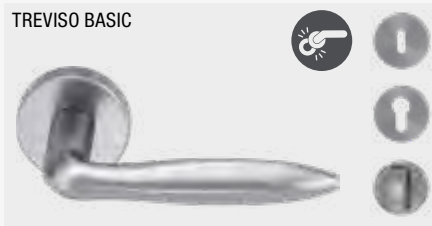

GENUA  
Ausführungen Innentüren

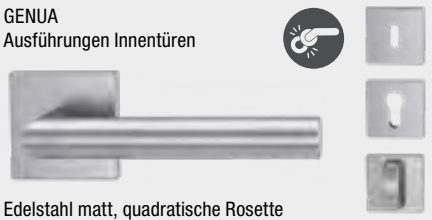

Edelstahl matt, quadratische Rosette

PADUA

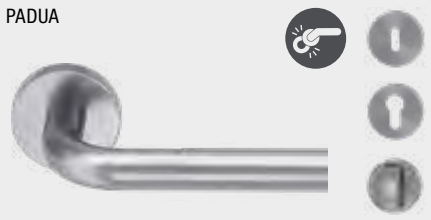

GENUA

**NEU: Smart2Lock**



Schwarz matt

FLORENZ BASIC

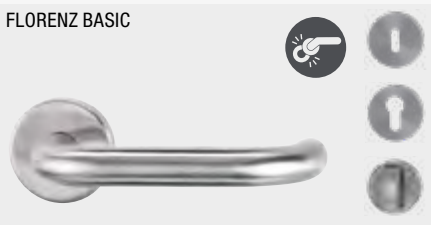

## Hinweis:

Weitere Informationen und noch mehr Artikelvarianten finden Sie in unserer Broschüre.



### WUNDERWERK Garnituren GENUA Edelstahl matt

Artikelbezeichnung	Oberfläche	Ausführung	Art.-Nr.
GENUA Schraubrosette rund	ES matt	BB	43102203
GENUA Schraubrosette rund	ES matt	WC	43102207
GENUA Schraubrosette rund	ES matt	PZ	43102205
GENUA quadratische Rosette	ES matt	BB	43102194
GENUA quadratische Rosette	ES matt	WC	43102196
GENUA quadratische Rosette	ES matt	PZ	43102195

### WUNDERWERK Garnituren GENUA schwarz matt

Artikelbezeichnung	Oberfläche	Ausführung	Art.-Nr.
GENUA Schraubrosette rund	Schwarz matt	BB	43102204
GENUA Schraubrosette rund	Schwarz matt	WC	43102208
GENUA Schraubrosette rund	Schwarz matt	PZ	43102206

### WUNDERWERK Garnituren PAVIA und PADUA Edelstahl matt

Artikelbezeichnung	Oberfläche	Ausführung	Art.-Nr.
PAVIA Klipprosette rund	ES matt	BB	772062
PAVIA Klipprosette rund	ES matt	WC	772063
PAVIA Klipprosette rund	ES matt	PZ	43102215
PADUA Klipprosette rund	ES matt	BB	772052
PADUA Klipprosette rund	ES matt	WC	772053
PADUA Klipprosette rund	ES matt	PZ	447635

### WUNDERWERK Garnituren FLORENZ und TREVISO Edelstahl matt

Artikelbezeichnung	Oberfläche	Ausführung	Art.-Nr.
FLORENZ	ES matt	BB	772050
FLORENZ	ES matt	WC	772051
FLORENZ	ES matt	PZ	447636
TREVISO	ES matt	BB	772060
TREVISO	ES matt	WC	772061
TREVISO	ES matt	PZ	43102198

### WUNDERWERK Garnituren GENUA Smart2Lock in Edelstahl matt und Schwarz matt

Artikelbezeichnung	Oberfläche	Ausführung	Art.-Nr.
Genua Rosettengarn. OS	ES matt	OS-Garnitur	43103563
Genua Rosettengarn. S2L Li	ES matt	Smart2Lock li	43103564
Genua Rosettengarn. S2L Re	ES matt	Smart2Lock re	43103565
Genua Rosettengarn. OS	Schwarz matt	OS-Garnitur	43103560
Genua Rosettengarn. S2L Li	Schwarz matt	Smart2Lock li	43103561
Genua Rosettengarn. S2L Re	Schwarz matt	Smart2Lock re	43103562

BB = Bundbart / ES = Edelstahl / ES pol. = Edelstahl poliert / ER = Edelstahl Rosette

Ganzglastürbeschläge ohne Griffpaar



Zubehör



2-tlg. Bänder 3-tlg. Bänder

Ganzglastürbeschläge mit Griffpaar GENUA



Passende Beschläge für Fenster



**NEU**

Hebe-Schiebetür-Beschlag mit Muschel M5

Fenstergriff 7 x 32 mm / 7 x 35 mm , 7 x 42 mm

Digitaler Türspion



**NEU**

**WUNDERWERK Ganzglastürbeschläge ohne Griffpaar**

Artikelbezeichnung	Oberfläche	Ausführung	Art.-Nr.
GGT-Beschlag eckig SET UV	ES matt Optik	BS 3tlg.	43102178
GGT-Beschlag eckig SET PZ	ES matt Optik	BS 3tlg.	43102180
GGT-Beschlag oval SET UV	ES matt Optik	BS 3tlg.	43102182
GGT-Beschlag oval SET PZ	ES matt Optik	BS 3tlg.	43102183
GGT-Beschlag eckig SET UV	Schwarz matt	BS 3tlg.	43102179
GGT-Beschlag eckig SET PZ	Schwarz matt	BS 3tlg.	43102181

**WUNDERWERK Ganzglastürbeschläge mit Griffpaar GENUA**

Artikelbezeichnung	Oberfläche	Ausführung	Art.-Nr.
GGT-Beschlag eckig SET UV	ES matt Optik	BS 3tlg., GENUA	447638
GGT-Beschlag eckig SET PZ	ES matt Optik	BS 3tlg., GENUA	43800021
GGT-Beschlag oval SET UV	ES matt Optik	BS 3tlg., GENUA	447637
GGT-Beschlag oval SET PZ	ES matt Optik	BS 3tlg., GENUA	43800022
GGT-Beschlag eckig SET UV	Schwarz matt	BS 3tlg., GENUA	43800204
GGT-Beschlag eckig SET PZ	Schwarz matt	BS 3tlg., GENUA	43800205

**WUNDERWERK Bänder passend für GENUA, PAVIA, PADUA, TREVISO, FLORENZ**

Artikelbezeichnung	Oberfläche	Ausführung	Art.-Nr.
3-tlg. Band f. gefälzte Tür**	ES matt	V0026 +V4400WF	43102177
2-tlg. Band f. gefälzte Tür*	Schwarz matt	V0020 +V3400WF	43101801
3-tlg. Band f. gefälzte Tür**	Schwarz matt	V0026 +V4400WF	43101802

\* Stück bestehend aus 1 Flügelteil und 1 Rahmenteil / \*\* Stück bestehend aus 2 Flügelteilen und 1 Rahmenteil

**WUNDERWERK Garnituren GENUA Edelstahl matt**

Artikelbezeichnung	Oberfläche	Ausführung	Art.-Nr.
GENUA Hebe-Schiebetür-Beschlag - mit Muschel M5	ES matt	UV	43102184
GENUA Fenstergriff - Stiftlänge 7 x 32 mm / 7 x 35 mm	ES matt	FO-K-UV li/re	43102189
GENUA Fenstergriff - Stiftlänge 7 x 42 mm	ES matt	FO-K-UV li/re	43102191

**WUNDERWERK Garnituren GENUA schwarz matt**

Artikelbezeichnung	Oberfläche	Ausführung	Art.-Nr.
GENUA Hebe-Schiebetür-Beschlag - mit Muschel M5	Schwarz matt	UV	43102185
GENUA Fenstergriff - Stiftlänge 7 x 32 mm / 7 x 35 mm	Schwarz matt	FO-K-UV li/re	43102190
GENUA Fenstergriff - Stiftlänge 7 x 42 mm	Schwarz matt	FO-K-UV li/re	43102192

**WUNDERWERK Schutzbeschläge mit Griffpaar GENUA - digitaler Spion**

Artikelbezeichnung	Ausführung	Art.-Nr.
Digitaler Türspion	2.8" LCD Monitor, TS: 35-120 mm	43102176



Schiebetür-System Glas + Holz



1-flg. Klemmsystem, beids. Softstop und Holzadapter-Set. L: 1900 mm. In Edelstahl matt oder Schwarz matt.

Abstandsset 18,5er Distanzpr.

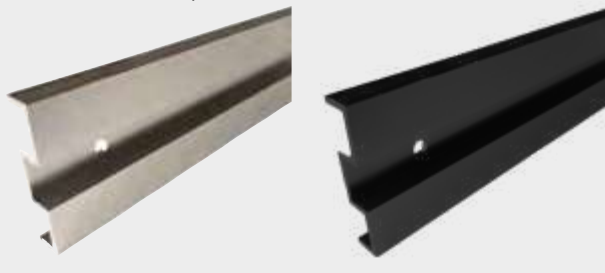

Griffmuschel-Paar



rund, 60 mm, H: 10 mm

eckig, 58 x 58 mm

Griffstange mit Leiste



L: 550 mm

## Schiebetürsystem WUNDERWERK

Artikelbezeichnung	Ausführung	Art.-Nr.
Wunderwerk Schiebetürsystem Glas + Holz - 1-flg Klemmsystem inkl. Holzadappter Set; inkl. 2 Softstops	ES matt Optik Wandmontage, L: 1900 mm	43800023
Wunderwerk Abstandsset 18,5er Distanzpr.	ES matt Optik 1900 mm, verl. Endkappen	43800164
Wunderwerk Schiebetürsystem Glas + Holz - 1-flg Klemmsystem inkl. Holzadappter Set; inkl. 2 Softstops	Schwarz matt Wandmontage, L: 1900 mm	43800206
Wunderwerk Abstandsset 18,5er Distanzpr.	Schwarz matt 1900 mm, verl. Endkappen	43800207

## Griffmuschel / Griffstange WUNDERWERK

Artikelbezeichnung	Ausführung	Art.-Nr.
WUNDERWERK Griffstange mit Leiste ES matt Optik	Klebetchnik L: 550 mm	43800024
WUNDERWERK Griffmuschel ES matt Optik	GM-Paar Klebetchnik, 60 mm, H: 10 mm	43800025
WUNDERWERK Griffmuschel eckig ES matt Optik	GM-Paar Klebetchnik, 58 x 58 mm	43102222
WUNDERWERK Griffstange mit Leiste Schwarz matt	Klebetchnik L: 550 mm	43800208
WUNDERWERK Griffmuschel Schwarz matt	GM-Paar Klebetchnik, 60 mm, H: 10 mm	43800209
WUNDERWERK Griffmuschel eckig Schwarz matt	GM-Paar Klebetchnik, 58 x 58 mm	43102223



WUNDERWERK est. 1964  
Nebeneingangstür Square Standard PVC weiß

### Kunststoff-Mehrkammerprofil 70 mm Bautiefe

- Flügel und Rahmen mit Stahlverstärkung
- Ud-Wert: 1,3 W/m<sup>2</sup>K
- Aluminium Bodenschiene thermisch getrennt
- 3 Stück 3D Marken-Türbänder mit Aushebelschutz
- 5-fach Haken-Bolzen-Sicherheitsverriegelung
- Kunststoff-Sandwichfüllung 32 mm
- 3-fach ISO-Verglasung Stärke 32 mm
- Ornament 504
- außen und innen weiß



WUNDERWERK est. 1964  
Nebeneingangstür Square Standard PVC weiß / anthrazit

### Kunststoff-Mehrkammerprofil 70 mm Bautiefe

- Flügel und Rahmen mit Stahlverstärkung
- Ud-Wert: 1,3 W/m<sup>2</sup>K
- Aluminium Bodenschiene thermisch getrennt
- 3 Stück 3D Marken-Türbänder mit Aushebelschutz
- 5-fach Haken-Bolzen-Sicherheitsverriegelung
- Kunststoff-Sandwichfüllung 32 mm
- 3-fach ISO-Verglasung Stärke 32 mm
- Ornament 504
- außen anthrazit RAL 7016 glatt
- innen weiß



WUNDERWERK est. 1964  
Nebeneingangstür Square Standard Holz

### hochwertiges kammergetrocknetes Fichtenholz

- Blendrahmenstärke / Bautiefe ca. 56 mm
- Ud-Wert: 2,9 W/m<sup>2</sup>K
- imprägniert
- 2 Stück Qualitätsbänder
- ISO-Ornament-Verglasung, bzw. unten Holzfüllung
- umlaufende Flügeldichtung
- stabile Bodenschiene
- 5-fach Rollzapfenverriegelung



Drückergarnitur 600707  
für Nebeneingangstür Square  
Standard PVC weiß

- Drücker / Drücker Langschild
- Farbe Aluminium weiß
- 92 mm Lochabstand



Drückergarnitur universal 600714  
für Nebeneingangstür Square Standard  
Holz und PVC weiß/anthrazit

- Drücker / Drücker Langschild
- Farbe Aluminium silber
- 92 mm Lochabstand



Profilzylinder  
• Farbe Aluminium Silber  
• inkl. 3 Schlüssel

**!** **Hinweis:**  
Sondermaße und weitere  
Modelle auf Anfrage.

#### WUNDERWERK est. 1964 Nebeneingangstüren aus Kunststoff

Artikelbezeichnung	Höhe	Breite 980 mm	
		Din li.	Din re.
Wunderwerk NET Square Standard PVC weiß	1980 mm	424109	424108
Wunderwerk Drücker 600707 Square Standard für PVC-NET, Drücker/Drücker Langschild, Aluminium weiß		424113	424113
Wunderwerk NET Square Standard PVC weiß / anthrazit RAL 7016 glatt	1980 mm	424117	424116
Wunderwerk Drücker universal Square Standard für Holz-NET und PVC weiß/anthrazit, Drücker/Drücker Langschild, Aluminium silber		424112	424112
Wunderwerk Profilzylinder für Square Standard PVC, Alu silber, 45/45 mm, inkl. 3 Schlüssel		424114	424114

#### WUNDERWERK est. 1964 Nebeneingangstüren aus Holz

Artikelbezeichnung	Höhe	Breite 980 mm	
		Din li.	Din re.
Wunderwerk NET Square Standard Holz	1980 mm	424111	424110
Wunderwerk Drücker universal 600714 Square Standard für Holz-NET und PVC weiß/anthrazit, Drücker/Drücker Langschild, Aluminium silber		424112	424112
Wunderwerk Profilzylinder für Square Standard Holz, Alu silber, 35/40 mm, inkl. 3 Schlüssel		424115	424115

# Weisse Welle – Der Wohnraumtrend Nummer 1

BASIC



Dienstleistungen

Eigenmarke

Weisslack

CPL

Technik / Praxiswissen

Glas

Türbeschläge und Zubehör

Garagentorantriebe

Stahltüren

Bodentreppen und Kniestocktüren



**Türblatt-Varianten:**

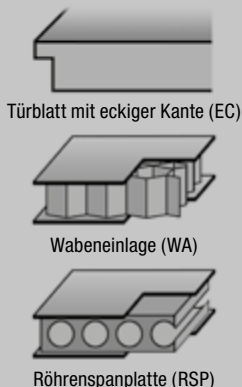

Türblatt mit eckiger Kante (EC)

Wabeneinlage (WA)

Röhrenspanplatte (RSP)

**Zargen-Varianten:**



Zarge mit Rundkante an Futterkante und Bekleidungen (50 mm)



Türblatt Weisslack Eckkante (EC) mit Wabeneinlage (WA) oder Röhrenspanplatte (RSP)



Türblatt Weisslack Eckkante (EC) mit Standard Glasleisten LA 1011 V 003

Auch als SST-Türblatt Prüfklima „b“ und „c“ erhältlich!



Schallschutz-Türblatt (SST), Weisslack mit Eckkante (EC), Schallschutz (Rwp 32dB), Prüfklima „c“ inkl. Bodendichtung Band Typ B/WF, PZ-vorgerichtet

**Hinweis:**

Passende Verglasungen finden Sie auf Seite 99. Die Türen sind kombinierbar mit den Premiumzargen von Seite 51.

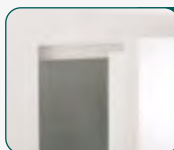

**Eckige Türblattkante:**

Die kantige Ausführung der Türblattkante ist seit Jahren ein bewährtes Ausstattungsmerkmal. Der fugenlose Übergang zwischen Kante und Oberfläche entsteht durch ein spezielles Lackierverfahren.

**Herholz Türblatt Weisslack Eckkante**

Artikelbezeichnung	Höhe	Breite 610 mm		Breite 735 mm		Breite 860 mm		Breite 985 mm	
		DIN li.	DIN re.	DIN li.	DIN re.	DIN li.	DIN re.	DIN li.	DIN re.
Herholz Türblatt Weisslack Wabe eckig	1985 mm	440044	440049	440045	440050	440046	440051	440048	440053
Herholz Türblatt Weisslack EC LA 1011 V 003	1985 mm			451294	451295	440047	440052	451296	451297
Herholz Türblatt Weisslack RSP EC	1985 mm	451286	451287	451288	451289	451290	451291	451292	451293

**Herholz SST-Blatt Weisslack**

Artikelbezeichnung	Höhe	Breite 610 mm		Breite 735 mm		Breite 860 mm		Breite 985 mm	
		DIN li.	DIN re.	DIN li.	DIN re.	DIN li.	DIN re.	DIN li.	DIN re.
Herholz SST-Blatt Weisslack SST 1-1, Prüfklima „b“ (KKL II), EC	1985 mm					451454	451455	451456	451457
Herholz SST-Blatt Weisslack SST 1-1, Prüfklima „c“ (KKL III), EC	1985 mm					451458	451459	451460	451461
Herholz SST-Blatt Weisslack SST 3-1 43, Prüfklima „c“ (KKL III), EC	1985 mm					43103281	43103282	43103283	43103284
Rahmenteil V 4400 WF (Holzzarge, es werden 2 Stück benötigt)						43302250	43302250	43302250	43302250

**Herholz Zarge Weisslack Rundkante Standard 50 mm**

Artikelbezeichnung	Höhe	Wandst.	Breite 610 mm		Breite 735 mm		Breite 860 mm		Breite 985 mm	
			DIN li.	DIN re.	DIN li.	DIN re.	DIN li.	DIN re.	DIN li.	DIN re.
Herholz Zarge weiss Standard 50 mm RU	1985 mm	80 mm	451478	451479	442618	442643	442626	442651	451480	451481
Herholz Zarge weiss Standard 50 mm RU	1985 mm	100 mm	442615	442640	442619	442644	442627	442652	442635	442660
Herholz Zarge weiss Standard 50 mm RU	1985 mm	120 mm	442616	442641	442620	442645	442628	442653	442636	442661
Herholz Zarge weiss Standard 50 mm RU	1985 mm	140 mm	442617	442642	442621	442646	442629	442654	442637	442662
Herholz Zarge weiss Standard 50 mm RU	1985 mm	160 mm	451482	451483	442622	442647	442630	442655	451484	451485
Herholz Zarge weiss Standard 50 mm RU	1985 mm	180 mm	451486	451487	442623	442648	442631	442656	451488	451489
Herholz Zarge weiss Standard 50 mm RU	1985 mm	200 mm	451490	451491	442624	442649	442632	442657	442638	442663
Herholz Zarge weiss Standard 50 mm RU	1985 mm	220 mm	43304211	43304212	43304139	43304140	43304135	43304136	43304213	43304214
Herholz Zarge weiss Standard 50 mm RU	1985 mm	240 mm	43103529	43103530	43103531	43103532	43103533	43103534	43103535	43103536
Herholz Zarge weiss Standard 50 mm RU	1985 mm	265 mm	451498	451499	442625	442650	442634	442659	442639	442664
Herholz Zarge weiss Standard 50 mm RU	1985 mm	285 mm	451500	451501	451502	451503	451504	451505	451506	451507
Herholz Zarge weiss Standard 50 mm RU	1985 mm	305 mm	451508	451509	451510	451511	451512	451513	451514	451515
Herholz Zarge weiss Standard 50 mm RU	1985 mm	325 mm	451516	451517	451518	451519	451520	451521	451522	451523

Die Beschreibungen zu den Abkürzungen und die Maßketten finden Sie auf Seite 79! □ = Lagerartikel (Lieferzeit 2 - 5 AT), ▒ = Beschaffungsartikel (verlängerte Lieferzeit)  
Druckfehler und Irrtum bei Angaben, produktionstechnische Änderungen sowie drucktechnische Farbabweichungen vorbehalten.

# Weisslack kleine Rundkante 1985

Die perfekte Basis für Wohnlichkeit

Farbe ähnlich  
RAL 9016  
Verkehrsweiß

**PRÜM**  
Türen die zu mir passen



**Weisslack**  
KR-Kante mit Röhrenspanplatte (RSP) und Zarge mit runder Futterplatte und Bekleidung mit kl. Rundkante mit und ohne Schlüssellochbohrung



**Weisslack LA-DIN**  
KR-Kante mit Röhrenspanplatte (RSP) und Zarge mit runder Futterplatte und Bekleidung mit kl. Rundkante mit und ohne Schlüssellochbohrung



**Weisslack LA2**  
KR-Kante mit Röhrenspanplatte (RSP) und Zarge mit runder Futterplatte und Bekleidung mit kl. Rundkante mit und ohne Schlüssellochbohrung

## Türblatt-Varianten:

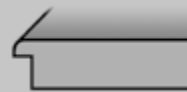

Türblatt mit kleiner Rundkante (KR)



Röhrenspanplatte (RSP)

## Zargen-Varianten:



Zarge mit runder Futterplatte und Bekleidungen mit kl. Rundkante (60 mm)

### Weißlack 9010/9016 wird in einem mehrschichtigen Aufbau im Walzverfahren appliziert.

Der Lack wird mittels rotierender Gummiwalze aufgetragen – ohne Lackverlust. Das Walzverfahren ist besonders für normale, glatte Oberflächen geeignet. Die glatten Flächen werden im Vorfeld geschliffen und anschließend in einem fünffachen Walzverfahren mit einem ECO konformen UV-Lack versehen.



#### Prüm Türblatt Weisslack - RSP KR 9016

Artikelbezeichnung	Höhe	Breite 610 mm		Breite 735 mm		Breite 860 mm		Breite 985 mm	
		DIN li.	DIN re.	DIN li.	DIN re.	DIN li.	DIN re.	DIN li.	DIN re.
Prüm TB RS KR Weissl. 9016	1985 mm	43101346	43101347	43101348	43101349	43101350	43101351	43101352	43101353
Prüm TB RSP KR Weißlack 9016, o. Schlüsselb.	1985 mm	43102362	43102363	43102364	43102365	43102366	43102367	43102368	43102369
Prüm TB LA-DIN VS KR Weissl. 9016	1985 mm			43101354	43101355	43101356	43101357	43101358	43101359
Prüm TB LA2 KR VSP Weissl. 9016	1985 mm			43101360	43101361	43101362	43101363	43101364	43101365
Prüm TB LA-DIN KR VSP Weißlack 9016, o. Schlüsselb.	1985 mm			43102370	43102371	43102372	43102373	43102374	43102375

#### Prüm Schallschutztür SD-32 KR Weisslack 9016 KKL II + III

Artikelbezeichnung	Höhe	Breite 610 mm		Breite 735 mm		Breite 860 mm		Breite 985 mm	
		DIN li.	DIN re.	DIN li.	DIN re.	DIN li.	DIN re.	DIN li.	DIN re.
Prüm SST SD32 Weissl. 9016 VSP KKLII KR	1985 mm					43101366	43101367	43101368	43101369
Prüm SST SD32 Weissl. 9016 VSP KKLIII KR	1985 mm					43101370	43101371	43101372	43101373
Rahmenteil V 4400 WF (Holzzarge, es werden 2 Stück benötigt)						43302250	43302250	43302250	43302250
Rahmenteil V 8000 WF (Stahlzarge, es werden 2 Stück benötigt)						43302251	43302251	43302251	43302251

#### Prüm Zarge Weisslack 9016 KR

Artikelbezeichnung	Höhe	Wandst.	Breite 610 mm		Breite 735 mm		Breite 860 mm		Breite 985 mm	
			DIN li.	DIN re.	DIN li.	DIN re.	DIN li.	DIN re.	DIN li.	DIN re.
Prüm Zarge Weisslack 9016 KR	1985 mm	80 mm	43301594	43301595	43301620	43301621	43301646	43301647	43301672	43301673
Prüm Zarge Weisslack 9016 KR	1985 mm	100 mm	43301570	43301571	43301596	43301597	43301622	43301623	43301648	43301649
Prüm Zarge Weisslack 9016 KR	1985 mm	125 mm	43301572	43301573	43301598	43301599	43301624	43301625	43301650	43301651
Prüm Zarge Weisslack 9016 KR	1985 mm	145 mm	43301574	43301575	43301600	43301601	43301626	43301627	43301652	43301653
Prüm Zarge Weisslack 9016 KR	1985 mm	165 mm	43301576	43301577	43301602	43301603	43301628	43301629	43301654	43301655
Prüm Zarge Weisslack 9016 KR	1985 mm	185 mm	43301578	43301579	43301604	43301605	43301630	43301631	43301656	43301657
Prüm Zarge Weisslack 9016 KR	1985 mm	205 mm	43301580	43301581	43301606	43301607	43301632	43301633	43301658	43301659
Prüm Zarge Weisslack 9016 KR	1985 mm	225 mm	43301582	43301583	43301608	43301609	43301634	43301635	43301660	43301661
Prüm Zarge Weisslack 9016 KR	1985 mm	245 mm	43301584	43301585	43301610	43301611	43301636	43301637	43301662	43301663
Prüm Zarge Weisslack 9016 KR	1985 mm	270 mm	43301586	43301587	43301612	43301613	43301638	43301639	43301664	43301665
Prüm Zarge Weisslack 9016 KR	1985 mm	290 mm	43301588	43301589	43301614	43301615	43301640	43301641	43301666	43301667
Prüm Zarge Weisslack 9016 KR	1985 mm	310 mm	43301590	43301591	43301616	43301617	43301642	43301643	43301668	43301669
Prüm Zarge Weisslack 9016 KR	1985 mm	330 mm	43301592	43301593	43301618	43301619	43301644	43301645	43301670	43301671

Die Beschreibungen zu den Abkürzungen und die Maßketten finden Sie auf Seite 79! □ = Lagerartikel (Lieferzeit 2 - 5 AT), ▒ = Beschaffungsartikel (verlängerte Lieferzeit)  
Druckfehler und Irrtum bei Angaben, produktionstechnische Änderungen sowie drucktechnische Farbabweichungen vorbehalten.

**Türblatt-Varianten:**

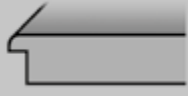

Türblatt mit kleiner Rundkante (KR)



Röhrenspanplatte (RSP)

**Zargen-Varianten:**



Zarge mit runder Futterplatte und Bekleidungen mit kl. Rundkante (60 mm)



Weisslack  
KR-Kante mit Röhrenspanplatte (RSP) und Zarge mit runder Futterplatte und Bekleidung mit kl. Rundkante



Weisslack LA-DIN  
KR-Kante mit Röhrenspanplatte (RSP) und Zarge mit runder Futterplatte und Bekleidung mit kl. Rundkante



Weisslack LA2  
KR-Kante mit Röhrenspanplatte (RSP) und Zarge mit runder Futterplatte und Bekleidung mit kl. Rundkante

**Prüm Türblatt Weisslack - RSP KR 9016**

Artikelbezeichnung	Höhe	Breite 610 mm		Breite 735 mm		Breite 860 mm		Breite 985 mm	
		DIN li.	DIN re.	DIN li.	DIN re.	DIN li.	DIN re.	DIN li.	DIN re.
Prüm TB RS KR Weissl. 9016	2110 mm	43101318	43101319	43101320	43101321	43101322	43101323	43101324	43101325
Prüm TB LA-DIN VS KR Weissl. 9016	2110 mm			43101326	43101327	43101328	43101329	43101330	43101331
Prüm TB LA2 KR VSP Weissl. 9016	2110 mm			43101332	43101333	43101334	43101335	43101336	43101337

**Prüm Schallschutztür SD-32 KR Weisslack 9016 KKL II + III**

Artikelbezeichnung	Höhe	Breite 610 mm		Breite 735 mm		Breite 860 mm		Breite 985 mm	
		DIN li.	DIN re.	DIN li.	DIN re.	DIN li.	DIN re.	DIN li.	DIN re.
Prüm SST SD32 Weissl. 9016 VSP KKLII KR	2110 mm					43101338	43101339	43101340	43101341
Prüm SST SD32 Weissl. 9016 VSP KKLIII KR	2110 mm					43101342	43101343	43101344	43101345
Rahmenteil V 4400 WF (Holzzarge, es werden 2 Stück benötigt)						43302250	43302250	43302250	43302250
Rahmenteil V 8000 WF (Stahlzarge, es werden 2 Stück benötigt)						43302251	43302251	43302251	43302251

**Prüm Zarge Weisslack 9016 KR**

Artikelbezeichnung	Höhe	Wandst.	Breite 610 mm		Breite 735 mm		Breite 860 mm		Breite 985 mm	
			DIN li.	DIN re.	DIN li.	DIN re.	DIN li.	DIN re.	DIN li.	DIN re.
Prüm Zarge Weisslack 9016 KR	2110 mm	80 mm	43302791	43302792	43302793	43302794	43302795	43302796	43302797	43302798
Prüm Zarge Weisslack 9016 KR	2110 mm	100 mm	43302799	43302800	43302801	43302802	43302803	43302804	43302805	43302806
Prüm Zarge Weisslack 9016 KR	2110 mm	125 mm	43302807	43302808	43302809	43302810	43302811	43302812	43302813	43302814
Prüm Zarge Weisslack 9016 KR	2110 mm	145 mm	43302815	43302816	43302817	43302818	43302819	43302820	43302821	43302822
Prüm Zarge Weisslack 9016 KR	2110 mm	165 mm	43302823	43302824	43302825	43302826	43302827	43302828	43302829	43302830
Prüm Zarge Weisslack 9016 KR	2110 mm	185 mm	43302831	43302832	43302833	43302834	43302835	43302836	43302837	43302838
Prüm Zarge Weisslack 9016 KR	2110 mm	205 mm	43302839	43302840	43302841	43302842	43302843	43302844	43302845	43302846
Prüm Zarge Weisslack 9016 KR	2110 mm	225 mm	43302847	43302848	43302849	43302850	43302851	43302852	43302853	43302854
Prüm Zarge Weisslack 9016 KR	2110 mm	245 mm	43302855	43302856	43302857	43302858	43302859	43302860	43302861	43302862
Prüm Zarge Weisslack 9016 KR	2110 mm	270 mm	43302863	43302864	43302865	43302866	43302867	43302868	43302869	43302870
Prüm Zarge Weisslack 9016 KR	2110 mm	290 mm	43302871	43302872	43302873	43302874	43302875	43302876	43302877	43302878
Prüm Zarge Weisslack 9016 KR	2110 mm	310 mm	43302879	43302880	43302881	43302882	43302883	43302884	43302885	43302886
Prüm Zarge Weisslack 9016 KR	2110 mm	330 mm	43302887	43302888	43302889	43302890	43302891	43302892	43101686	43101687

Die Beschreibungen zu den Abkürzungen und die Maßketten finden Sie auf Seite 79! □ = Lagerartikel (Lieferzeit 2 - 5 AT), ▒ = Beschaffungsartikel (verlängerte Lieferzeit)  
Druckfehler und Irrtum bei Angaben, produktionstechnische Änderungen sowie drucktechnische Farbabweichungen vorbehalten.

# Weisslack Exklusiv (KR)

Die perfekte Basis für Wohnlichkeit

Farbe ähnlich  
RAL 9016  
Verkehrsweiß

**PRÜM**  
Türen die zu mir passen



**Weisslack Exklusiv**  
KR-Kante mit Röhrenspanplatte (RSP) und Zarge mit runder Futterplatte und Bekleidung mit kl. Rundkante

**Weisslack Exklusiv LA-DIN**  
KR-Kante mit Röhrenspanplatte (RSP) und Zarge mit runder Futterplatte und Bekleidung mit kl. Rundkante

**Weisslack Exklusiv LA2**  
KR-Kante mit Röhrenspanplatte (RSP) und Zarge mit runder Futterplatte und Bekleidung mit kl. Rundkante

**Weisslack Exklusiv LA3**  
KR-Kante mit Röhrenspanplatte (RSP) und Zarge mit runder Futterplatte und Bekleidung mit kl. Rundkante

## Türblatt-Varianten:

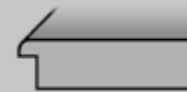

Türblatt mit kleiner Rundkante (KR)



Röhrenspanplatte (RSP)

## Zargen-Varianten:



Zarge mit runder Futterplatte und Bekleidungen mit kl. Rundkante (60 mm)

### Weisslack-Premium

Die neue Weisslackoberfläche ähnelt dem RAL-Farbtönen 9016. Ein umweltfreundliches Lackierverfahren ermöglicht optimalen Grundier- und Lackauftrag. Nach einer Hydro-Grundierung erfolgt ein mehrfacher Acryllackauftrag, der UV-gehärtet wird. Bei profilierten Oberflächen kommt eine Kombination aus Walzverfahren und Spritzverfahren zum Einsatz. Hierbei werden die Profile manuell im Spritzverfahren grundiert. Anschließend werden im Walzverfahren die glatten Flächen mit Hydro-Grundierung versehen. Als letztes erfolgt ein mehrfacher Acryllackauftrag mittels Spritzroboter, der mit einer UV-Härtung abgeschlossen wird. Das Ergebnis ist eine griffsympathische, seidenmatte Weisslackoberfläche.



### Prüm Türblatt Weisslack RSP KR Exklusiv 9016

Artikelbezeichnung	Höhe	Breite 610 mm		Breite 735 mm		Breite 860 mm		Breite 985 mm	
		DIN li.	DIN re.	DIN li.	DIN re.	DIN li.	DIN re.	DIN li.	DIN re.
Prüm Weisslack RSP KR, excl. 9016	1985 mm	43100760	43100761	43100762	43100763	43100764	43100765	43100766	43100767
Prüm Weisslack LA-DIN VS KR, excl. 9016	1985 mm			43100768	43100769	43100770	43100771	43100772	43100773
Prüm Weisslack LA2 VS KR, excl. 9016	1985 mm			43100774	43100775	43100776	43100777	43100778	43100779
Prüm Weisslack LA3 VS KR, excl. 9016	1985 mm					43100780	43100781	43100782	43100783

### Prüm Schallschutztür Weisslack SD-32KR KKL II + III Exclusive 9016

Artikelbezeichnung	Höhe	Breite 610 mm		Breite 735 mm		Breite 860 mm		Breite 985 mm	
		DIN li.	DIN re.	DIN li.	DIN re.	DIN li.	DIN re.	DIN li.	DIN re.
Prüm SST Weisslack SD32, excl. 9016, VSP KKL II KR	1985 mm					43100784	43100785	43100786	43100787
Prüm SST Weisslack SD32, excl. 9016, VSP KKL III KR	1985 mm					43100788	43100789	43301568	43301569
Rahmenteile V 4400 WF (Holzzarge, es werden 2 Stück benötigt)						43302250	43302250	43302250	43302250
Rahmenteile V 8000 WF (Holzzarge, es werden 2 Stück benötigt)						43302251	43302251	43302251	43302251

### Prüm Zarge Weisslack 9016 KR

Artikelbezeichnung	Höhe	Wandst.	Breite 610 mm		Breite 735 mm		Breite 860 mm		Breite 985 mm	
			DIN li.	DIN re.	DIN li.	DIN re.	DIN li.	DIN re.	DIN li.	DIN re.
Prüm Zarge Weisslack 9016 KR	1985 mm	80 mm	43301594	43301595	43301620	43301621	43301646	43301647	43301672	43301673
Prüm Zarge Weisslack 9016 KR	1985 mm	100 mm	43301570	43301571	43301596	43301597	43301622	43301623	43301648	43301649
Prüm Zarge Weisslack 9016 KR	1985 mm	125 mm	43301572	43301573	43301598	43301599	43301624	43301625	43301650	43301651
Prüm Zarge Weisslack 9016 KR	1985 mm	145 mm	43301574	43301575	43301600	43301601	43301626	43301627	43301652	43301653
Prüm Zarge Weisslack 9016 KR	1985 mm	165 mm	43301576	43301577	43301602	43301603	43301628	43301629	43301654	43301655
Prüm Zarge Weisslack 9016 KR	1985 mm	185 mm	43301578	43301579	43301604	43301605	43301630	43301631	43301656	43301657
Prüm Zarge Weisslack 9016 KR	1985 mm	205 mm	43301580	43301581	43301606	43301607	43301632	43301633	43301658	43301659
Prüm Zarge Weisslack 9016 KR	1985 mm	225 mm	43301582	43301583	43301608	43301609	43301634	43301635	43301660	43301661
Prüm Zarge Weisslack 9016 KR	1985 mm	245 mm	43301584	43301585	43301610	43301611	43301636	43301637	43301662	43301663
Prüm Zarge Weisslack 9016 KR	1985 mm	270 mm	43301586	43301587	43301612	43301613	43301638	43301639	43301664	43301665
Prüm Zarge Weisslack 9016 KR	1985 mm	290 mm	43301588	43301589	43301614	43301615	43301640	43301641	43301666	43301667
Prüm Zarge Weisslack 9016 KR	1985 mm	310 mm	43301590	43301591	43301616	43301617	43301642	43301643	43301668	43301669
Prüm Zarge Weisslack 9016 KR	1985 mm	330 mm	43301592	43301593	43301618	43301619	43301644	43301645	43301670	43301671

Die Beschreibungen zu den Abkürzungen und die Maßketten finden Sie auf Seite 79! □ = Lagerartikel (Lieferzeit 2 - 5 AT), ▣ = Beschaffungsartikel (verlängerte Lieferzeit)  
Druckfehler und Irrtum bei Angaben, produktionstechnische Änderungen sowie drucktechnische Farbabweichungen vorbehalten.

Bei Innentüren spielen die Funktionalität, die Materialität und das Design eine entscheidende Rolle. Und je nach Oberfläche und Ausführung einer Tür gibt es noch zusätzlich verschiedene Kantenoptionen. Weißer wird's nicht? Doch! Seit kurzem mischt RAL 9016 die Palette der Weißtöne auf. Denn der neue Ton ist deutlich heller, als das etablierte Weiß RAL 9010. So zeigt sich zum Beispiel ein Türelement in reinweißer Weisslack-Oberfläche in RAL 9016 in Kombination mit kleiner Kantenausführung absolut elegant und zeitgemäß.

Serie	Farbe	Lackverfahren	Kantenausführung	Lagerware	Hinweis		
STANDARD	BASIC	WEISSLACK 9010		RP	EC	●	Türen die zu mir passen 1985 + 2110 mm
		WEISSLACK 9016		KR		●	Türen die zu mir passen 1985 + 2110 mm
		WEISSLACK EXKLUSIV 9010		RP	EC		Türen die zu mir passen 1985 + 2110 mm
		WEISSLACK EXKLUSIV 9016		KR		●	Türen die zu mir passen 1985 + 2110 mm
STIL	TYP-ST	WEISSLACK 9010		RU			Türen die zu mir passen 1985 mm ST1, ST2, ST3, ST4, STL1, STL2, STL3/2, STL3/3, STL4/4 2110 mm ST1, ST3, ST4
	TYP-S	WEISSLACK EXKLUSIV 9010		KA			
LIFESTYLE	INTARSIA	WEISSLACK EXKLUSIV 9010		AR			
ELEGANCE	PRIMO	WEISSLACK EXKLUSIV 9010		EC			
		WEISSLACK EXKLUSIV 9016		KR			
	MODENA	WEISSLACK EXKLUSIV 9010		EC		●	Türen die zu mir passen 1985 mm M1, M3, ML1, ML3
		WEISSLACK EXKLUSIV 9016		KR		●	Türen die zu mir passen 1985 mm M1, M3, ML1, ML3
	CLASSIC	WEISSLACK EXKLUSIV 9010		KA	RP	●	Türen die zu mir passen 1985 mm CK1, CKL1-3, C2, CL2, CL2-SP4, CK2, CKL2, CKL2-SP4, CK3, CKL3, CKL3-SP4, CK4, CKL4, CKL4-SP4, CKL4/2 2110 mm CK1, CKL1/3, C2, CL2, CK3, CKL3, CK4, CKL4
		WEISSLACK EXKLUSIV 9016		KR		●	Türen die zu mir passen 1985 mm C2, CL2, CK2, CKL2, CK3, CK4, CKL4, CKL4/2
PROFILA	WEISSLACK EXKLUSIV 9010		KA	RP			
ROYAL	200	WEISSLACK EXKLUSIV 9010		EC		●	Türen die zu mir passen 1985 mm RY231, RY232, RY233, RY251, RY251LA4 Float klar 2110 mm RY251
	400	WEISSLACK EXKLUSIV 9010		RP			Türen die zu mir passen 1985 mm RY451, RY433, RY443-S, RY451-LA1, RY433-LA1, RY443S-LA2B
		WEISSLACK EXKLUSIV 9016		KR		●	Türen die zu mir passen 1985 mm RY451, RY433, RY443-S, RY451-LA1, RY433-LA1, RY443S-LA2B
Prüm Türfutter	55/16 mm	WEISSLACK 9010		EC		●	Türen die zu mir passen eckig
	80/22 mm	WEISSLACK 9010		EC			eckig
	60/16 mm	WEISSLACK 9010		RF		●	Türen die zu mir passen rund
	80/22 mm	WEISSLACK 9010		RF			rund
	65/16 mm	WEISSLACK 9010		PR		●	Türen die zu mir passen Profil
	70/16 mm	WEISSLACK 9010		SL			Softline
	60/16 mm	WEISSLACK 9016		KR		●	Türen die zu mir passen kleine Rundkante
	65/22 mm	WEISSLACK 9016		HK		●	1985 mm
80/22 mm	WEISSLACK 9016		KR			kleine Rundkante	

Die Beschreibungen zu den Abkürzungen und die Maßketten finden Sie auf Seite 79! ● = an unserem Lager vorrätig, = am Lager des Herstellers vorrätig, □ = Lagerartikel (Lieferzeit 2 - 5 AT), □ = Beschaffungsartikel (verlängerte Lieferzeit)

# Weisslack Basic 1985 mm

Softkante

Farbe ähnlich  
RAL 9016  
Verkehrsweiss



Herholz hat die Tür im Griff



Türblatt Softkante (SK),  
Zarge weisslack Rundkante (RU)  
mit Röhrenspanplatte (RSP)



Türblatt Softkante (SK),  
Zarge weisslack Rundkante (RU)  
mit Lichtausschnitt (1011 V 003)



Abbildung 3-fache Softkante

## Türblatt-Varianten:

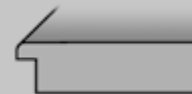

Türblatt mit Softkante (SK)



Röhrenspanplatte (RSP)

## Zargen-Varianten:



Zarge mit Rundkante an Futterkante  
und Bekleidungen (50 mm)

## Hinweis:

Passende Verglasungen finden Sie auf Seite 99.

## Hinweis:

Premium-Zarge 62,5 mm Bekleidungsbreite finden Sie auf Seite 51.

### Herholz Türblatt Weisslack Basic Softkante

Artikelbezeichnung	Höhe	Breite 610 mm		Breite 735 mm		Breite 860 mm		Breite 985 mm	
		DIN li.	DIN re.	DIN li.	DIN re.	DIN li.	DIN re.	DIN li.	DIN re.
Herholz Türblatt Weisslack Basic RSP Softkante	1985 mm	43101688	43101689	43101690	43101691	43101692	43101693	43101694	43101695
Herholz Türblatt Weisslack Basic LA 1011 V 003 Softkante	1985 mm			43101696	43101697	43101698	43101699	43101700	43101701

### Herholz SST-Blatt Weisslack

Artikelbezeichnung	Höhe	Breite 610 mm		Breite 735 mm		Breite 860 mm		Breite 985 mm	
		DIN li.	DIN re.	DIN li.	DIN re.	DIN li.	DIN re.	DIN li.	DIN re.
Herholz SST-Blatt Weisslack Softkante SST 1-1, Prüfklima „b“ (KKL II)	1985 mm					43101716	43101717	43101718	43101719
Herholz SST-Blatt Weisslack Softkante SST 1-1, Prüfklima „c“ (KKL III)	1985 mm					43101720	43101721	43101722	43101723
Rahmenteil V 4400 WF (Holzzarge, es werden 2 Stück benötigt)						43302250	43302250	43302250	43302250
Rahmenteil V 8000 WF (Stahlzarge, es werden 2 Stück benötigt)						43302251	43302251	43302251	43302251

### Herholz Zarge Weisslack Rundkante Standard 50 mm

Artikelbezeichnung	Höhe	Wandst.	Breite 610 mm		Breite 735 mm		Breite 860 mm		Breite 985 mm	
			DIN li.	DIN re.	DIN li.	DIN re.	DIN li.	DIN re.	DIN li.	DIN re.
Herholz Zarge weiss Standard 50 mm RU	1985 mm	80 mm	451478	451479	442618	442643	442626	442651	451480	451481
Herholz Zarge weiss Standard 50 mm RU	1985 mm	100 mm	442615	442640	442619	442644	442627	442652	442635	442660
Herholz Zarge weiss Standard 50 mm RU	1985 mm	120 mm	442616	442641	442620	442645	442628	442653	442636	442661
Herholz Zarge weiss Standard 50 mm RU	1985 mm	140 mm	442617	442642	442621	442646	442629	442654	442637	442662
Herholz Zarge weiss Standard 50 mm RU	1985 mm	160 mm	451482	451483	442622	442647	442630	442655	451484	451485
Herholz Zarge weiss Standard 50 mm RU	1985 mm	180 mm	451486	451487	442623	442648	442631	442656	451488	451489
Herholz Zarge weiss Standard 50 mm RU	1985 mm	200 mm	451490	451491	442624	442649	442632	442657	442638	442663
Herholz Zarge weiss Standard 50 mm RU	1985 mm	220 mm	43304211	43304212	43304139	43304140	43304135	43304136	43304213	43304214
Herholz Zarge weiss Standard 50 mm RU	1985 mm	240 mm	43103529	43103530	43103531	43103532	43103533	43103534	43103535	43103536
Herholz Zarge weiss Standard 50 mm RU	1985 mm	265 mm	451498	451499	442625	442650	442634	442659	442639	442664
Herholz Zarge weiss Standard 50 mm RU	1985 mm	285 mm	451500	451501	451502	451503	451504	451505	451506	451507
Herholz Zarge weiss Standard 50 mm RU	1985 mm	305 mm	451508	451509	451510	451511	451512	451513	451514	451515
Herholz Zarge weiss Standard 50 mm RU	1985 mm	325 mm	451516	451517	451518	451519	451520	451521	451522	451523

Die Beschreibungen zu den Abkürzungen und die Maßketten finden Sie auf Seite 79! □ = Lagerartikel (Lieferzeit 2 - 5 AT), ▣ = Beschaffungsartikel (verlängerte Lieferzeit)  
Druckfehler und Irrtum bei Angaben, produktionstechnische Änderungen sowie drucktechnische Farbabweichungen vorbehalten.

**i Türblatt-Varianten:**



Türblatt mit Softkante (SK)



Röhrenspanplatte (RSP)

**Zargen-Varianten:**



Zarge mit Rundkante an Futterkante und Bekleidungen (50 mm)



Türblatt Softkante (SK),  
Zarge weisslack Rundkante (RU)  
mit Röhrenspanplatte (RSP)



Türblatt Softkante (SK),  
Zarge weisslack Rundkante (RU)  
mit Lichtausschnitt (1011 V 003)



Abbildung 3-fache Softkante

**! Hinweis:**

Passende Verglasungen finden Sie auf Seite 99.

**! Hinweis:**

Premium-Zarge 62,5 mm Bekleidungsbreite finden Sie auf Seite 51.

Herholz Türblatt Weisslack Basic Softkante			Breite 610 mm		Breite 735 mm		Breite 860 mm		Breite 985 mm	
Artikelbezeichnung	Höhe		DIN li.	DIN re.	DIN li.	DIN re.	DIN li.	DIN re.	DIN li.	DIN re.
Herholz Türblatt Weisslack Basic RSP Softkante	2110 mm		43101702	43101703	43101704	43101705	43101706	43101707	43101708	43101709
Herholz Türblatt Weisslack Basic LA 1011 V 003 Softkante	2110 mm				43101710	43101711	43101712	43101713	43101714	43101715

Herholz SST-Blatt Weisslack			Breite 610 mm		Breite 735 mm		Breite 860 mm		Breite 985 mm	
Artikelbezeichnung	Höhe		DIN li.	DIN re.	DIN li.	DIN re.	DIN li.	DIN re.	DIN li.	DIN re.
Herholz SST-Blatt Weisslack Softkante SST 1-1, Prüfklima „b“ (KKL II)	2110 mm						43101724	43101725	43101726	43101727
Herholz SST-Blatt Weisslack Softkante SST 1-1, Prüfklima „c“ (KKL III)	2110 mm						43101728	43101729	43101730	43101731
Rahmenteil V 4400 WF (Holzzarge, es werden 2 Stück benötigt)							43302250	43302250	43302250	43302250
Rahmenteil V 8000 WF (Stahlzarge, es werden 2 Stück benötigt)							43302251	43302251	43302251	43302251

Herholz Zarge Weisslack Rundkante Standard 50 mm				Breite 610 mm		Breite 735 mm		Breite 860 mm		Breite 985 mm	
Artikelbezeichnung	Höhe	Wandst.		DIN li.	DIN re.	DIN li.	DIN re.	DIN li.	DIN re.	DIN li.	DIN re.
Herholz Zarge weiss Standard 50 mm RU	2110 mm	80 mm		451320	451321	451322	451323	451324	451325	451326	451327
Herholz Zarge weiss Standard 50 mm RU	2110 mm	100 mm		451328	451329	451330	451331	451332	451333	451334	451335
Herholz Zarge weiss Standard 50 mm RU	2110 mm	120 mm		451336	451337	451338	451339	451340	451341	451342	451343
Herholz Zarge weiss Standard 50 mm RU	2110 mm	140 mm		451344	451345	451346	451347	451348	451349	451350	451351
Herholz Zarge weiss Standard 50 mm RU	2110 mm	160 mm		451352	451353	451354	451355	451356	451357	451358	451359
Herholz Zarge weiss Standard 50 mm RU	2110 mm	180 mm		451360	451361	451362	451363	451364	451365	451366	451367
Herholz Zarge weiss Standard 50 mm RU	2110 mm	200 mm		451368	451369	451370	451371	451372	451373	451374	451375
Herholz Zarge weiss Standard 50 mm RU	2110 mm	220 mm		43304195	43304196	43304197	43304198	43304200	43304199	43304201	43304202
Herholz Zarge weiss Standard 50 mm RU	2110 mm	240 mm		43304203	43304204	43304205	43304206	43304207	43304208	43304209	43304210
Herholz Zarge weiss Standard 50 mm RU	2110 mm	265 mm		451392	451393	451394	451395	451396	451397	451398	451399
Herholz Zarge weiss Standard 50 mm RU	2110 mm	285 mm		451400	451401	451402	451403	451404	451405	451406	451407
Herholz Zarge weiss Standard 50 mm RU	2110 mm	305 mm		451408	451409	451410	451411	451412	451413	451414	451415
Herholz Zarge weiss Standard 50 mm RU	2110 mm	325 mm		451416	451417	451418	451419	451420	451421	451422	451423

Die Beschreibungen zu den Abkürzungen und die Maßketten finden Sie auf Seite 79!  = Lagerartikel (Lieferzeit 2 - 5 AT),  = Beschaffungsartikel (verlängerte Lieferzeit)  
Druckfehler und Irrtum bei Angaben, produktionstechnische Änderungen sowie drucktechnische Farbabweichungen vorbehalten.

# Weisslack Rundkante 1985 mm

Perfektes Preis-/ Leistungsverhältnis

Farbe ähnlich  
RAL 9016  
Verkehrsweiss

**Herholz®**  
Herholz hat die Tür im Griff



Türblatt und Zarge Weisslack Rundkante (RU) mit Röhrenspanplatte (RSP)



Türblatt und Zarge Weisslack Rundkante (RU) mit Lichtausschnitt (1011 V 003)

Auch als SST-Türblatt Prüfklima „b“ und „c“ erhältlich!



Schallschutz-Türblatt (SST) Weisslack mit Rundkante (RU) Schallschutz (Rwp 32dB) Prüfklima b+c inkl. Bodendichtung Band Typ B/WF, PZ-vorgerichtet

## Türblatt-Varianten:



Türblatt mit Rundkante (RU)



Röhrenspanplatte (RSP)

## Zargen-Varianten:



Zarge mit Rundkante an Futterkante und Bekleidungen (50 mm)

**Hinweis:**  
Passende Verglasungen finden Sie auf Seite 99.

**Hinweis:**  
Premium-Zarge 62,5 mm Bekleidungsbreite finden Sie auf Seite 51.

Herholz Türblatt Weisslack Rundkante			Breite 610 mm		Breite 735 mm		Breite 860 mm		Breite 985 mm	
Artikelbezeichnung	Höhe		DIN li.	DIN re.	DIN li.	DIN re.	DIN li.	DIN re.	DIN li.	DIN re.
Herholz Türblatt Weisslack RSP RU	1985 mm		440165	440170	440166	440171	440167	440172	440169	440174
Herholz Türblatt Weisslack RU LA 1011 V 003	1985 mm				444354	444355	440168	440173	444356	444357

Herholz SST-Blatt Weisslack Rundkante			Breite 610 mm		Breite 735 mm		Breite 860 mm		Breite 985 mm	
Artikelbezeichnung	Höhe		DIN li.	DIN re.	DIN li.	DIN re.	DIN li.	DIN re.	DIN li.	DIN re.
Herholz SST-Blatt Weisslack SST1-1, Prüfkl. b, RU	1985 mm						444358	444359	444360	444361
Herholz SST-Blatt Weisslack SST1-1, Prüfkl. c, RU	1985 mm						444362	444363	444364	444365
Rahmenteil V 4400 WF (Holzzarge, es werden 2 Stück benötigt)							43302250	43302250	43302250	43302250
Rahmenteil V 8000 WF (Stahlzarge, es werden 2 Stück benötigt)							43302251	43302251	43302251	43302251

Herholz Zarge Weisslack Rundkante Standard 50 mm				Breite 610 mm		Breite 735 mm		Breite 860 mm		Breite 985 mm	
Artikelbezeichnung	Höhe	Wandst.		DIN li.	DIN re.	DIN li.	DIN re.	DIN li.	DIN re.	DIN li.	DIN re.
Herholz Zarge weiss Standard 50 mm RU	1985 mm	80 mm		451478	451479	442618	442643	442626	442651	451480	451481
Herholz Zarge weiss Standard 50 mm RU	1985 mm	100 mm		442615	442640	442619	442644	442627	442652	442635	442660
Herholz Zarge weiss Standard 50 mm RU	1985 mm	120 mm		442616	442641	442620	442645	442628	442653	442636	442661
Herholz Zarge weiss Standard 50 mm RU	1985 mm	140 mm		442617	442642	442621	442646	442629	442654	442637	442662
Herholz Zarge weiss Standard 50 mm RU	1985 mm	160 mm		451482	451483	442622	442647	442630	442655	451484	451485
Herholz Zarge weiss Standard 50 mm RU	1985 mm	180 mm		451486	451487	442623	442648	442631	442656	451488	451489
Herholz Zarge weiss Standard 50 mm RU	1985 mm	200 mm		451490	451491	442624	442649	442632	442657	442638	442663
Herholz Zarge weiss Standard 50 mm RU	1985 mm	220 mm		43304211	43304212	43304139	43304140	43304135	43304136	43304213	43304214
Herholz Zarge weiss Standard 50 mm RU	1985 mm	240 mm		43103529	43103530	43103531	43103532	43103533	43103534	43103535	43103536
Herholz Zarge weiss Standard 50 mm RU	1985 mm	265 mm		451498	451499	442625	442650	442634	442659	442639	442664
Herholz Zarge weiss Standard 50 mm RU	1985 mm	285 mm		451500	451501	451502	451503	451504	451505	451506	451507
Herholz Zarge weiss Standard 50 mm RU	1985 mm	305 mm		451508	451509	451510	451511	451512	451513	451514	451515
Herholz Zarge weiss Standard 50 mm RU	1985 mm	325 mm		451516	451517	451518	451519	451520	451521	451522	451523

Die Beschreibungen zu den Abkürzungen und die Maßketten finden Sie auf Seite 79! □ = Lagerartikel (Lieferzeit 2 - 5 AT), ▒ = Beschaffungsartikel (verlängerte Lieferzeit)  
Druckfehler und Irrtum bei Angaben, produktionstechnische Änderungen sowie drucktechnische Farbabweichungen vorbehalten.



**i Türblatt-Varianten:**



**Zargen-Varianten:**



Zarge mit Rundkante an Futterkante und Bekleidungen (50 mm)



Türblatt und Zarge Weisslack Rundkante (RU) mit Röhrenspanplatte (RSP)



Türblatt und Zarge Weisslack Rundkante (RU) mit Lichtausschnitt (1011 V 003)



Auch mit Premium-Zarge lieferbar.

Schallschutz-Türblatt (SST) Weisslack mit Rundkante (RU) Schallschutz (Rwp 32dB) Prüfklima b+c inkl. Bodendichtung Band Typ B/WF, PZ-vorgerichtet

**! Hinweis:**

Passende Verglasungen finden Sie auf Seite 99.

**! Hinweis:**

Premium-Zarge 62,5 mm Bekleidungsbreite finden Sie auf Seite 51.

**Herholz Türblatt Weisslack Rundkante**

Artikelbezeichnung	Höhe	Breite 610 mm		Breite 735 mm		Breite 860 mm		Breite 985 mm	
		DIN li.	DIN re.	DIN li.	DIN re.	DIN li.	DIN re.	DIN li.	DIN re.
Herholz Türblatt Weisslack Wabe RU	2110 mm	451424	451425	451426	451427	451428	451429	451430	451431
Herholz Türblatt Weisslack RSP RU	2110 mm	451432	451433	451434	451435	451436	451437	451438	451439
Herholz Türblatt Weisslack LA 1011 V003	2110 mm			451440	451441	451442	451443	451444	451445

**Herholz SST-Blatt Weisslack Rundkante**

Artikelbezeichnung	Höhe	Breite 610 mm		Breite 735 mm		Breite 860 mm		Breite 985 mm	
		DIN li.	DIN re.	DIN li.	DIN re.	DIN li.	DIN re.	DIN li.	DIN re.
Herholz SST-Blatt Weisslack SST1-1, Prüfkl. b, RU	2110 mm					451470	451471	451472	451473
Herholz SST-Blatt Weisslack SST1-1, Prüfkl. c, RU	2110 mm					451474	451475	451476	451477
Rahmenteil V4400						43302250	43302250	43302250	43302250

**Herholz Zarge Weisslack Rundkante Standard 50 mm**

Artikelbezeichnung	Höhe	Wandst.	Breite 610 mm		Breite 735 mm		Breite 860 mm		Breite 985 mm	
			DIN li.	DIN re.	DIN li.	DIN re.	DIN li.	DIN re.	DIN li.	DIN re.
Herholz Zarge weiss Standard 50 mm RU	2110 mm	80 mm	451320	451321	451322	451323	451324	451325	451326	451327
Herholz Zarge weiss Standard 50 mm RU	2110 mm	100 mm	451328	451329	451330	451331	451332	451333	451334	451335
Herholz Zarge weiss Standard 50 mm RU	2110 mm	120 mm	451336	451337	451338	451339	451340	451341	451342	451343
Herholz Zarge weiss Standard 50 mm RU	2110 mm	140 mm	451344	451345	451346	451347	451348	451349	451350	451351
Herholz Zarge weiss Standard 50 mm RU	2110 mm	160 mm	451352	451353	451354	451355	451356	451357	451358	451359
Herholz Zarge weiss Standard 50 mm RU	2110 mm	180 mm	451360	451361	451362	451363	451364	451365	451366	451367
Herholz Zarge weiss Standard 50 mm RU	2110 mm	200 mm	451368	451369	451370	451371	451372	451373	451374	451375
Herholz Zarge weiss Standard 50 mm RU	2110 mm	220 mm	43304195	43304196	43304197	43304198	43304200	43304199	43304201	43304202
Herholz Zarge weiss Standard 50 mm RU	2110 mm	240 mm	43304203	43304204	43304205	43304206	43304207	43304208	43304209	43304210
Herholz Zarge weiss Standard 50 mm RU	2110 mm	265 mm	451392	451393	451394	451395	451396	451397	451398	451399
Herholz Zarge weiss Standard 50 mm RU	2110 mm	285 mm	451400	451401	451402	451403	451404	451405	451406	451407
Herholz Zarge weiss Standard 50 mm RU	2110 mm	305 mm	451408	451409	451410	451411	451412	451413	451414	451415
Herholz Zarge weiss Standard 50 mm RU	2110 mm	325 mm	451416	451417	451418	451419	451420	451421	451422	451423

Die Beschreibungen zu den Abkürzungen und die Maßketten finden Sie auf Seite 79! □ = Lagerartikel (Lieferzeit 2 - 5 AT), ▣ = Beschaffungsartikel (verlängerte Lieferzeit)  
Druckfehler und Irrtum bei Angaben, produktionstechnische Änderungen sowie drucktechnische Farbabweichungen vorbehalten.



Schiebetürbeschlag-Set Planeo (H) mit Holz-Schiebetür Weisslack und Griffstange SENSa R8

**Hinweis:**  
Prüm Schiebetürfutter auch als Durchgangsfutter mit 1,5 cm geringerer Durchgangsbreite zu verwenden!

**Türblatt-Varianten:**

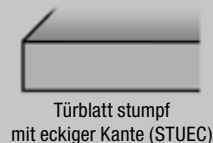

**Zargen-Varianten:**

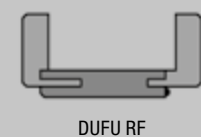

**Hinweis:**  
Weitere Schiebetürbeschläge und Griffstangen / Griffmuscheln finden Sie auf ab Seite 90 und 119.

Schiebetür - ohne Griffmuschelfräsung			Art.-Nr.	
Artikelbezeichnung	Höhe	Breite 900 mm		
Prüm Schiebetür Weisslack RSP STUEC inkl. Führungsnut, ohne Griffmuschelfräsung	2020 mm	442792		
Prüm Schiebetürfutter - vor der Wand laufend -			Art.-Nr.	Art.-Nr.
Artikelbezeichnung	Höhe	Wandst.	Breite 720 mm	Breite 845 mm
Prüm Schiebetürfutter Weisslack AL RF	1985 mm	145 mm	438131	438133
Prüm Schiebetürfutter Weisslack AL RF	1985 mm	205 mm	438132	438134
WUNDERWERK est. 1964 Schiebetürsystem			Art.-Nr.	
Artikelbezeichnung	Länge			Art.-Nr.
Wunderwerk Schiebetürsystem Glas + Holz - 1-flg Klemmsystem inkl. Holzadapter Set, Edelstahl matt Optik	1900 mm			4380023
Wunderwerk Abstandset Distanzprofil, Edelstahl Optik, 18,5 mm, verl. Endkappen	1900 mm			43800164
Wunderwerk Schiebetürsystem Glas + Holz - 1-flg Klemmsystem inkl. Holzadapter Set, inkl. 2 Softstops, Wandmontage	1900 mm			43800206
Wunderwerk Abstandset Distanzprofil, Edelstahl Optik, 18,5 mm, verl. Endkappen	1900 mm			43800207
Griffwerk Schiebetürsystem PLANE0 für Holztüren			Art.-Nr.	
Artikelbezeichnung	Länge			Art.-Nr.
PLANE0 60 PRO Comfort Wand 2000 ES-Optik, beidseitiger Softeinzug	2000 mm			461801
PLANE0 60 PRO Zubehör-Set für Holztür (2 Holzadapter, Bodenführung)				461858
Abstand-Set 60 PRO, Edelstahl Optik, 12,5 mm				461802
Abstand-Set 60 PRO, Edelstahl Optik, 18,5 mm				461803
Griffwerk Griffmuschel und -stange			Art.-Nr.	
Artikelbezeichnung	Farbe			Art.-Nr.
Griffwerk Griffmuschel CIRCLE	Alu EV1			447272
Griffwerk Griffmuschel CIRCLE	ES-Optik			447273
Griffwerk Griffmuschel R8-QUATTRO	ES-Optik			447274
Griffwerk Griffmuschel R8-SQUARE	ES-Optik			447275
Griffwerk Griffstangenpaar PURE SENSa	ES-Optik			447270
Griffwerk Griffstange PURE SENSa einseitig mit Griffleiste PURE SENSa 350	ES-Optik			447271
Griffwerk JETTE VISION Griffstangenpaar 350 x 40 x 58 mm	ES-Optik			461838
Griffwerk LUCIA Griffstangen-Paar Länge 450 mm	ES-Optik			461839
Griffwerk LUCIA Griffstange mit Griffleiste einseitig	ES-Optik			461840
Wunderwerk Griffstange mit Leiste - Klebetechnik, L: 550 mm	ES-Optik			43800024
Wunderwerk Griffmuschel GM-Paar - Klebetechnik, 60 mm, H: 10 mm	ES-Optik			43800025
Wunderwerk Griffstange mit Leiste - Klebetechnik, L: 550 mm	Schwarz matt			43800208
Wunderwerk Griffmuschel GM-Paar - Klebetechnik, 60 mm, H: 10 mm	Schwarz matt			43800209

Die Beschreibungen zu den Abkürzungen und die Maßketten finden Sie auf Seite 79! □ = Lagerartikel (Lieferzeit 2 - 5 AT), ▣ = Beschaffungsartikel (verlängerte Lieferzeit)

**Türblatt-Varianten:**

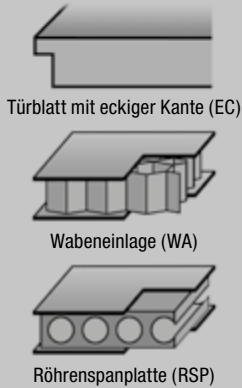

Türblatt mit eckiger Kante (EC)

Wabeneinlage (WA)

Röhrenspanplatte (RSP)

**Zargen-Varianten:**



Zarge mit eckiger Futterplatte und eckigen Bekleidungen (55 mm)

Auch als Schiebetür!  
(Seite 34)



Türblatt Weisslack  
Eckkante (EC)  
mit Wabeneinlage (WA)  
oder Röhrenspanplatte (RSP)



Türblatt Weisslack  
Eckkante (EC)  
mit Lichtausschnitt (LA)

SST-Türblatt mit  
Schall-Ex KKL II & III



Schallschutz-Türblatt (SST)  
Schallschutz (SD32 = Rw, P 32 dB)  
Klimaklasse II oder III, inkl. Schall-Ex  
Bänder V0026, PZ vorgerichtet.

**Prüm Türblatt Weisslack**

Artikelbezeichnung	Höhe	Breite 610 mm		Breite 735 mm		Breite 860 mm		Breite 985 mm	
		DIN li.	DIN re.	DIN li.	DIN re.	DIN li.	DIN re.	DIN li.	DIN re.
Prüm Türblatt Weisslack EC WA	1985 mm	431478	431486	431487	431490	431491	431494	431495	431496
Prüm Türblatt Weisslack EC RSP	1985 mm	431497	431498	431499	431514	431515	431516	431517	431518
Prüm Türblatt Weisslack EC VSP LA	1985 mm			431519	431524	431527	431528	431529	431530

**Prüm SST-Blatt Weisslack**

Artikelbezeichnung	Höhe	Breite 610 mm		Breite 735 mm		Breite 860 mm		Breite 985 mm	
		DIN li.	DIN re.	DIN li.	DIN re.	DIN li.	DIN re.	DIN li.	DIN re.
Prüm SST-Blatt SD-32 Weisslack EC KKL II	1985 mm					432492	432493	432494	432495
Prüm SST-Blatt SD-32 Weisslack EC KKL III	1985 mm					439436	439437	439438	439439
Prüm SST-Blatt SD-T32 Weisslack EC KKL II (ohne Schall-Ex)	1985 mm					458181	458182	458183	458184
Rahmenteil V 4400 WF (Holzzarge, es werden 2 Stück benötigt)						43302250	43302250	43302250	43302250
Rahmenteil V 8000 WF (Stahlzarge, es werden 2 Stück benötigt)						43302251	43302251	43302251	43302251

**Prüm Zarge Weisslack**

Artikelbezeichnung	Höhe	Wandst.	Breite 610 mm		Breite 735 mm		Breite 860 mm		Breite 985 mm	
			DIN li.	DIN re.	DIN li.	DIN re.	DIN li.	DIN re.	DIN li.	DIN re.
Prüm Zarge Weisslack EC	1985 mm	80 mm	443010	443011	443020	443021	443042	443043	455408	456939
Prüm Zarge Weisslack EC	1985 mm	100 mm	443012	443013	443022	443023	443044	443045	443068	443069
Prüm Zarge Weisslack EC	1985 mm	125 mm	443014	443015	443024	443025	443046	443047	443070	443071
Prüm Zarge Weisslack EC	1985 mm	145 mm	443016	443017	443026	443027	443048	443049	443072	443073
Prüm Zarge Weisslack EC	1985 mm	165 mm	443018	443019	443028	443029	443050	443051	443074	443075
Prüm Zarge Weisslack EC	1985 mm	185 mm	455398	456929	443030	443031	443052	443053	443076	443077
Prüm Zarge Weisslack EC	1985 mm	205 mm	455399	456930	443032	443033	443054	443055	443078	443079
Prüm Zarge Weisslack EC	1985 mm	225 mm	455400	456931	443034	443035	443056	443057	455409	456940
Prüm Zarge Weisslack EC	1985 mm	245 mm	455401	456932	443036	443037	443058	443059	455410	456941
Prüm Zarge Weisslack EC	1985 mm	270 mm	455402	456933	443038	443039	443060	443061	443080	443081
Prüm Zarge Weisslack EC	1985 mm	290 mm	455403	456934	443040	443041	443062	443063	443082	443083
Prüm Zarge Weisslack EC	1985 mm	310 mm	455404	456935	455406	456937	443064	443065	455411	456942
Prüm Zarge Weisslack EC	1985 mm	330 mm	455405	456936	455407	456938	443066	443067	455412	456943

Die Beschreibungen zu den Abkürzungen und die Maßketten finden Sie auf Seite 79! □ = Lagerartikel (Lieferzeit 2 - 5 AT), ▒ = Beschaffungsartikel (verlängerte Lieferzeit)  
Druckfehler und Irrtum bei Angaben, produktionstechnische Änderungen sowie drucktechnische Farbabweichungen vorbehalten.

# Weisslack 1985 mm

Rundkante

Farbe ähnlich  
RAL 9010  
Reinweiss

**PRÜM**  
Türen die zu mir passen



Auch als  
Schiebetür!

Türblatt Weisslack  
Rundkante (RP)  
mit Wabeneinlage (WA) oder  
Röhrenspanplatte (RSP)



Türblatt Weisslack  
Rundkante (RP)  
mit Lichtausschnitt (LA)



SST-Türblatt mit  
Schall-Ex KKL II & III

Schallschutz-Türblatt (SST), Rundkante  
(RP) mit Schallschutz, (SD-32 = Rw,  
P 32 dB) Klimaklasse II oder III inkl.  
Schall-Ex Bänder V0026, PZ vorgerichtet.

## Türblatt-Varianten:



## Zargen-Varianten:



Zarge mit runder Futterplatte und  
runden Bekleidungen (60 mm)

**Hinweis:**  
Schiebetüren und  
Durchgangsfutter  
finden Sie auf Seite 34.

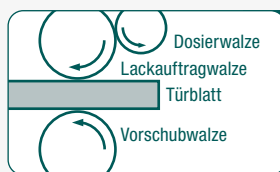

## Helle, moderne Optik für zeitgemäße Ansprüche

Bei der Standard-Ausführung wird der Lack in einer  
Walzlackiermaschine auf das Türblatt aufgetragen.

### Prüm Türblatt Weisslack Standard

Artikelbezeichnung	Höhe	Breite 610 mm		Breite 735 mm		Breite 860 mm		Breite 985 mm	
		DIN li.	DIN re.	DIN li.	DIN re.	DIN li.	DIN re.	DIN li.	DIN re.
Prüm Türblatt Weisslack WA RP	1985 mm	454309	455840	454310	455841	454311	455842	454312	455843
Prüm Türblatt Weisslack RSP RP	1985 mm	439248	439249	439250	439251	439252	439253	439254	439255
Prüm Türblatt Weisslack LA RP	1985 mm			439256	439257	439258	439259	439260	439261

### Prüm SST-Blatt Weisslack Standard

Artikelbezeichnung	Höhe	Breite 610 mm		Breite 735 mm		Breite 860 mm		Breite 985 mm	
		DIN li.	DIN re.	DIN li.	DIN re.	DIN li.	DIN re.	DIN li.	DIN re.
Prüm SST-Blatt SD-32 Weisslack RP KKL II	1985 mm					439560	439561	439562	439563
Prüm SST-Blatt SD-32 Weisslack RP KKL III	1985 mm					430130	430131	430132	430133
Rahmenteil V 4400 WF (Holzzarge, es werden 2 Stück benötigt)						43302250	43302250	43302250	43302250
Rahmenteil V 8000 WF (Stahlzarge, es werden 2 Stück benötigt)						43302251	43302251	43302251	43302251

### Prüm Zarge Weisslack

Artikelbezeichnung	Höhe	Wandst.	Breite 610 mm		Breite 735 mm		Breite 860 mm		Breite 985 mm	
			DIN li.	DIN re.	DIN li.	DIN re.	DIN li.	DIN re.	DIN li.	DIN re.
Prüm Zarge Weisslack RF	1985 mm	80 mm	439546	439547	439550	439551	439556	439557	455472	457013
Prüm Zarge Weisslack RF	1985 mm	100 mm	436636	436637	436656	436657	436678	436679	436700	436710
Prüm Zarge Weisslack RF	1985 mm	125 mm	436638	436639	436658	436659	436680	436681	436711	436712
Prüm Zarge Weisslack RF	1985 mm	145 mm	436640	436641	436660	436661	436682	436683	436713	436714
Prüm Zarge Weisslack RF	1985 mm	165 mm	436642	436643	436662	436663	436684	436685	436715	436716
Prüm Zarge Weisslack RF	1985 mm	185 mm	455460	456991	437332	437333	437334	437335	455473	457014
Prüm Zarge Weisslack RF	1985 mm	205 mm	437130	437131	436666	436667	436688	436689	437166	437167
Prüm Zarge Weisslack RF	1985 mm	225 mm	455461	456992	455466	456997	455469	457010	455474	457015
Prüm Zarge Weisslack RF	1985 mm	245 mm	455462	456993	439552	439553	439558	439559	455475	457016
Prüm Zarge Weisslack RF	1985 mm	270 mm	437132	437133	436670	436671	436692	436693	437168	437169
Prüm Zarge Weisslack RF	1985 mm	290 mm	455463	456994	436672	436673	436694	436695	455476	457017
Prüm Zarge Weisslack RF	1985 mm	310 mm	455464	456995	455467	456998	455470	457011	455477	457018
Prüm Zarge Weisslack RF	1985 mm	330 mm	455465	456996	455468	456999	455471	457012	455478	457019

Die Beschreibungen zu den Abkürzungen und die Maßketten finden Sie auf Seite 79! □ = Lagerartikel (Lieferzeit 2 - 5 AT), ▣ = Beschaffungsartikel (verlängerte Lieferzeit)  
Druckfehler und Irrtum bei Angaben, produktionstechnische Änderungen sowie drucktechnische Farbabweichungen vorbehalten.

**Türblatt-Varianten:**

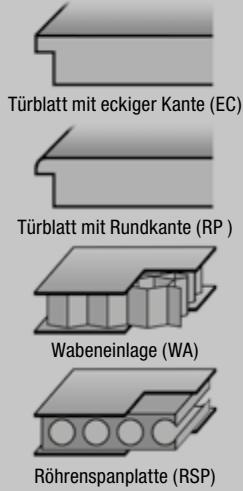

**Zargen-Varianten:**



Türblatt Weisslack, Eckkante (EC) mit Röhrenspaneinlage (RSP) oder Wabeneinlage (WA), Rundkante (RP) mit Röhrenspaneinlage (RSP)



Türblatt Weisslack Eckkante (EC) mit Lichtausschnitt (LA), Rundkante (RP) mit Lichtausschnitt (LA)



SST-Türblatt mit Schall-Ex KKL III

Schallschutz-Türblatt (SST) Schallschutz (SD32 = Rw, P 32 dB) Klimaklasse III inkl. Schall-Ex mit Rundkante (RP) Bänder V0026, PZ vorgerichtet.

**Prüm Türblatt Weisslack - V0020WF**

Artikelbezeichnung	Höhe	Breite 610 mm		Breite 735 mm		Breite 860 mm		Breite 985 mm	
		DIN li.	DIN re.	DIN li.	DIN re.	DIN li.	DIN re.	DIN li.	DIN re.
Prüm Türblatt Weisslack WA EC	2110 mm	442064	442065	442066	442067	442068	442069	442070	442071
Prüm Türblatt Weisslack RSP EC	2110 mm	442072	442073	442074	442075	442076	442077	442078	442079
Prüm Türblatt Weisslack LA EC	2110 mm			442082	442083	442080	442081	442084	442085

**Prüm Türblatt Weisslack - V0020WF**

Artikelbezeichnung	Höhe	Breite 610 mm		Breite 735 mm		Breite 860 mm		Breite 985 mm	
		DIN li.	DIN re.	DIN li.	DIN re.	DIN li.	DIN re.	DIN li.	DIN re.
Prüm Türblatt Weisslack RSP RP	2110 mm	442966	442967	442968	442969	442970	442971	442972	442973
Prüm Türblatt Weisslack RP LA	2110 mm			442974	442975	442976	442977	442978	442979

**Prüm SST-Blatt Weisslack - V0026WF**

Artikelbezeichnung	Höhe	Breite 610 mm		Breite 735 mm		Breite 860 mm		Breite 985 mm	
		DIN li.	DIN re.	DIN li.	DIN re.	DIN li.	DIN re.	DIN li.	DIN re.
Prüm SST-Blatt SD-T32 Weissl. VSP EC KKL II (ohne Schall-Ex)	2110 mm					458185	458186	458187	458188
Prüm SST-Blatt SD-32 Weisslack EC KKL II	2110 mm					454010	455541	454011	455542
Prüm SST-Blatt SD-32 Weisslack EC KKL III	2110 mm					442086	442087	442088	442089
Rahmenteil V 4400 WF (Holzzarge, es werden 2 Stück benötigt)						43302250	43302250	43302250	43302250
Rahmenteil V 8000 WF (Stahlzarge, es werden 2 Stück benötigt)						43302251	43302251	43302251	43302251

**Prüm Zarge Weisslack Rahmenteil V 3400 WF**

Artikelbezeichnung	Höhe	Wandst.	Breite 610 mm		Breite 735 mm		Breite 860 mm		Breite 985 mm	
			DIN li.	DIN re.	DIN li.	DIN re.	DIN li.	DIN re.	DIN li.	DIN re.
Prüm Zarge Weisslack RF	2110 mm	80 mm	442090	442091	442104	442105	442122	442123	455427	456958
Prüm Zarge Weisslack RF	2110 mm	100 mm	442092	442093	442106	442107	442124	442125	442140	442141
Prüm Zarge Weisslack RF	2110 mm	125 mm	442094	442095	442108	442109	442126	442127	442142	442143
Prüm Zarge Weisslack RF	2110 mm	145 mm	442096	442097	442110	442111	442128	442129	442144	442145
Prüm Zarge Weisslack RF	2110 mm	165 mm	442098	442099	442112	442113	442130	442131	442146	442147
Prüm Zarge Weisslack RF	2110 mm	185 mm	455413	456944	442114	442115	442132	442133	455428	456959
Prüm Zarge Weisslack RF	2110 mm	205 mm	442100	442101	442116	442117	442134	442135	442148	442149
Prüm Zarge Weisslack RF	2110 mm	225 mm	455414	456945	455419	456950	455423	456954	455429	456960
Prüm Zarge Weisslack RF	2110 mm	245 mm	442102	456946	442118	442119	442136	442137	455430	456961
Prüm Zarge Weisslack RF	2110 mm	270 mm	455415	442103	442120	442121	442138	442139	442150	442151
Prüm Zarge Weisslack RF	2110 mm	290 mm	455416	456947	455420	456951	455424	456955	455431	456962
Prüm Zarge Weisslack RF	2110 mm	310 mm	455417	456948	455421	456952	455425	456956	455432	456963
Prüm Zarge Weisslack RF	2110 mm	330 mm	455418	456949	455422	456953	455426	456957	455433	456964

Die Beschreibungen zu den Abkürzungen und die Maßketten finden Sie auf Seite 79! □ = Lagerartikel (Lieferzeit 2 - 5 AT), □ = Beschaffungsartikel (verlängerte Lieferzeit)  
Druckfehler und Irrtum bei Angaben, produktionstechnische Änderungen sowie drucktechnische Farbabweichungen vorbehalten.

# Weil Weiss nie langweilig wird

– Design, Komfort und zeitlose Modernität

Modern

## Durchgängig stilvoll

Puristisches Weiss – nicht nur bei der Altbausanierung ein absoluter Trend.

Die Premium-Weisslack-Oberfläche ähnelt dem RAL-Farbtou 9016.

Das umweltfreundliche Lackverfahren bietet im Ergebnis eine griffsympathische, seidenmatte Weisslack-Oberfläche.

Die Kante macht den Unterschied.

Prüm Türen und Zargen in Weisslack Exklusiv 9016 sind mit einer neuen kleinen Rundkante (KR) ab Lager lieferbar.



kleine Rundkante



**Türblatt-Varianten:**

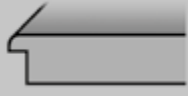

Türblatt mit kleiner Rundkante (KR)



Röhrenspanplatte (RSP)

**Zargen-Varianten:**



Zarge mit runder Futterplatte und Bekleidungen mit kl. Rundkante (60 mm)

**Querschnitt**

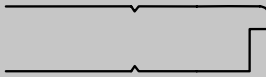

Querschnitt ROYAL Serie 400 mit V-Fuge und kleiner Rundkante (KR)



Türblatt ROYAL RY 433 RS  
kleine Rundkante (KR)



Türblatt ROYAL RY 433 LA1  
kleine Rundkante (KR)



Türblatt ROYAL RY 443-S RS  
kleine Rundekante (KR)



Türblatt ROYAL RY 443-S LA 2B  
kleine Rundkante (KR)

Prüm Türblatt Weisslack Royal, exkl. 9016			Breite 610 mm		Breite 735 mm		Breite 860 mm		Breite 985 mm	
Artikelbezeichnung	Höhe		DIN li.	DIN re.	DIN li.	DIN re.	DIN li.	DIN re.	DIN li.	DIN re.
Prüm Türblatt Weisslack Royal RY 433 RS KR	1985 mm		43102008	43102009	43102010	43102011	43102012	43102013	43102014	43102015
Prüm Türblatt Weisslack Royal RY 433 LA 1 KR	1985 mm				43102016	43102017	43102018	43102019	43102020	43102021
Prüm Türblatt Weisslack Royal, exkl. 9016			Breite 610 mm		Breite 735 mm		Breite 860 mm		Breite 985 mm	
Artikelbezeichnung	Höhe		DIN li.	DIN re.	DIN li.	DIN re.	DIN li.	DIN re.	DIN li.	DIN re.
Prüm Türblatt Weisslack Royal RY 443-S RS KR	1985 mm		43102022	43102023	43102024	43102025	43102026	43102027	43102028	43102029
Prüm Türblatt Weisslack Royal RY 443-S LA 2B KR	1985 mm				43102030	43102031	43102032	43102033	43102034	43102035

Prüm Zarge Weisslack			Breite 610 mm		Breite 735 mm		Breite 860 mm		Breite 985 mm	
Artikelbezeichnung	Höhe	Wandst.	DIN li.	DIN re.	DIN li.	DIN re.	DIN li.	DIN re.	DIN li.	DIN re.
Prüm Zarge Weisslack KR	1985 mm	80 mm	43301594	43301595	43301620	43301621	43301646	43301647	43301672	43301673
Prüm Zarge Weisslack KR	1985 mm	100 mm	43301570	43301571	43301596	43301597	43301622	43301623	43301648	43301649
Prüm Zarge Weisslack KR	1985 mm	125 mm	43301572	43301573	43301598	43301599	43301624	43301625	43301650	43301651
Prüm Zarge Weisslack KR	1985 mm	145 mm	43301574	43301575	43301600	43301601	43301626	43301627	43301652	43301653
Prüm Zarge Weisslack KR	1985 mm	165 mm	43301576	43301577	43301602	43301603	43301628	43301629	43301654	43301655
Prüm Zarge Weisslack KR	1985 mm	185 mm	43301578	43301579	43301604	43301605	43301630	43301631	43301656	43301657
Prüm Zarge Weisslack KR	1985 mm	205 mm	43301580	43301581	43301606	43301607	43301632	43301633	43301658	43301659
Prüm Zarge Weisslack KR	1985 mm	225 mm	43301582	43301583	43301608	43301609	43301634	43301635	43301660	43301661
Prüm Zarge Weisslack KR	1985 mm	245 mm	43301584	43301585	43301610	43301611	43301636	43301637	43301662	43301663
Prüm Zarge Weisslack KR	1985 mm	270 mm	43301586	43301587	43301612	43301613	43301638	43301639	43301664	43301665
Prüm Zarge Weisslack KR	1985 mm	290 mm	43301588	43301589	43301614	43301615	43301640	43301641	43301666	43301667
Prüm Zarge Weisslack KR	1985 mm	310 mm	43301590	43301591	43301616	43301617	43301642	43301643	43301668	43301669
Prüm Zarge Weisslack KR	1985 mm	330 mm	43301592	43301593	43301618	43301619	43301644	43301645	43301670	43301671

Die Beschreibungen zu den Abkürzungen und die Maßketten finden Sie auf Seite 79! □ = Lagerartikel (Lieferzeit 2 - 5 AT), ▒ = Beschaffungsartikel (verlängerte Lieferzeit)  
Druckfehler und Irrtum bei Angaben, produktionstechnische Änderungen sowie drucktechnische Farbabweichungen vorbehalten.

# Weisslack Royal 451, 1985 mm

## 9016 mit kleiner Rundkante, ohne Schlüssellochbohrung

Farbe ähnlich  
RAL 9016  
Verkehrsweiß

**PRÜM**  
Türen die zu mir passen



Türblatt Royal RY 451, kl. Rundkante (KR) und Röhrenspaneinlage (RSP), mit und ohne Schlüssellochbohrung

Türblatt Royal RY 451 LA 1 kleine Rundkante (KR) mit Lichtausschnitt (LA), mit und ohne Schlüssellochbohrung

Türblatt Royal RY 451 LA 2 kleine Rundkante (KR) mit Lichtausschnitt (LA), mit und ohne Schlüssellochbohrung

Türblatt Royal RY 451 LA 3 kleine Rundkante (KR) mit Lichtausschnitt (LA), mit und ohne Schlüssellochbohrung

**Hinweis:**  
Drückergarnituren mit Schließtechnik finden Sie auf den Seiten 20, 101/102 und 115/116.



SMART2 LOCK  
BY KRITZWEIL



KD-COMFORT

### Türblatt-Varianten:

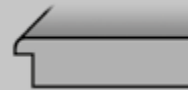

Türblatt mit kleiner Rundkante (KR)



Röhrenspanplatte (RSP)

### Zargen-Varianten:



Zarge mit runder Futterplatte und Bekleidungen mit kl. Rundkante (60 mm)

### Querschnitt



Querschnitt ROYAL Serie 400 mit V-Fuge und kleiner Rundkante (KR)

Prüm Türblatt Weisslack Royal Typ RY 451 RSP KR - Exklusiv 9016			Breite 610 mm		Breite 735 mm		Breite 860 mm		Breite 985 mm	
Artikelbezeichnung	Höhe		DIN li.	DIN re.	DIN li.	DIN re.	DIN li.	DIN re.	DIN li.	DIN re.
Prüm Weisslack Royal RY451 RSP KR, exkl. 9016	1985 mm		43100790	43100791	43100792	43100793	43100794	43100795	43100796	43100797
Prüm Weisslack Royal RY451 LA1 VS KR, exkl. 9016	1985 mm				43100798	43100799	43100800	43100801	43100802	43100803
Prüm Weisslack Royal RY451 LA2 VS KR, exkl. 9016	1985 mm				43100804	43100805	43100806	43100807	43100808	43100809
Prüm Weisslack Royal RY451 LA3 VS KR, exkl. 9016	1985 mm						43100810	43100811	43100812	43100813

Prüm Türblatt Weisslack Royal Typ RY 451 RSP KR - Exklusiv 9016 ohne Schlüssellochbohrung			Breite 610 mm		Breite 735 mm		Breite 860 mm		Breite 985 mm	
Artikelbezeichnung	Höhe		DIN li.	DIN re.	DIN li.	DIN re.	DIN li.	DIN re.	DIN li.	DIN re.
Prüm Weisslack Royal RY451 RSP KR, exkl. 9016 o.S.	1985 mm		43101294	43101295	43101296	43101297	43101298	43101299	43101300	43101301
Prüm Weisslack Royal RY451 LA1 VS KR, exkl. 9016 o.S.	1985 mm				43101302	43101304	43101305	43101303	43101312	43101313
Prüm Weisslack Royal RY451 LA2 VS KR, exkl. 9016 o.S.	1985 mm				43101306	43101307	43101308	43101309	43101314	43101315
Prüm Weisslack Royal RY451 LA3 VS KR, exkl. 9016 o.S.	1985 mm						43101310	43101311	43101316	43101317

Prüm Zarge Weisslack ähnl. 9016 KR			Breite 610 mm		Breite 735 mm		Breite 860 mm		Breite 985 mm	
Artikelbezeichnung	Höhe	Wandst.	DIN li.	DIN re.	DIN li.	DIN re.	DIN li.	DIN re.	DIN li.	DIN re.
Prüm Zarge Weisslack 9016 KR	1985 mm	80 mm	43301594	43301595	43301620	43301621	43301646	43301647	43301672	43301673
Prüm Zarge Weisslack 9016 KR	1985 mm	100 mm	43301570	43301571	43301596	43301597	43301622	43301623	43301648	43301649
Prüm Zarge Weisslack 9016 KR	1985 mm	125 mm	43301572	43301573	43301598	43301599	43301624	43301625	43301650	43301651
Prüm Zarge Weisslack 9016 KR	1985 mm	145 mm	43301574	43301575	43301600	43301601	43301626	43301627	43301652	43301653
Prüm Zarge Weisslack 9016 KR	1985 mm	165 mm	43301576	43301577	43301602	43301603	43301628	43301629	43301654	43301655
Prüm Zarge Weisslack 9016 KR	1985 mm	185 mm	43301578	43301579	43301604	43301605	43301630	43301631	43301656	43301657
Prüm Zarge Weisslack 9016 KR	1985 mm	205 mm	43301580	43301581	43301606	43301607	43301632	43301633	43301658	43301659
Prüm Zarge Weisslack 9016 KR	1985 mm	225 mm	43301582	43301583	43301608	43301609	43301634	43301635	43301660	43301661
Prüm Zarge Weisslack 9016 KR	1985 mm	245 mm	43301584	43301585	43301610	43301611	43301636	43301637	43301662	43301663
Prüm Zarge Weisslack 9016 KR	1985 mm	270 mm	43301586	43301587	43301612	43301613	43301638	43301639	43301664	43301665
Prüm Zarge Weisslack 9016 KR	1985 mm	290 mm	43301588	43301589	43301614	43301615	43301640	43301641	43301666	43301667
Prüm Zarge Weisslack 9016 KR	1985 mm	310 mm	43301590	43301591	43301616	43301617	43301642	43301643	43301668	43301669
Prüm Zarge Weisslack 9016 KR	1985 mm	330 mm	43301592	43301593	43301618	43301619	43301644	43301645	43301670	43301671

Die Beschreibungen zu den Abkürzungen und die Maßketten finden Sie auf Seite 79! □ = Lagerartikel (Lieferzeit 2 - 5 AT), ▣ = Beschaffungsartikel (verlängerte Lieferzeit)  
Druckfehler und Irrtum bei Angaben, produktionstechnische Änderungen sowie drucktechnische Farbabweichungen vorbehalten.



**Türblatt-Varianten:**

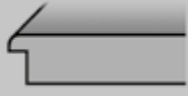

Türblatt mit kleiner Rundkante (KR)



Röhrenspanplatte (RSP)

**Zargen-Varianten:**



Zarge mit runder Futterplatte und Bekleidungen mit kl. Rundkante (60 mm)

**Querschnitt**



Querschnitt ROYAL Serie 400 mit V-Fuge und kleiner Rundkante (KR)



Türblatt Royal RY 451  
Kleine Rundkante (KR)  
und Röhrenspaneinlage (RSP),  
mit und ohne Schlüsselloch-  
bohrung



Türblatt Royal RY 451 LA 1  
Kleine Rundkante (KR)  
mit Lichtausschnitt (LA)



Türblatt Royal RY 451 LA 2  
Kleine Rundkante (KR)  
mit Lichtausschnitt (LA)



Türblatt Royal RY 451 LA 3  
Kleine Rundkante (KR)  
mit Lichtausschnitt (LA)



**Hinweis:**

Passende  
Verglasungen finden  
Sie auf Seite 99.

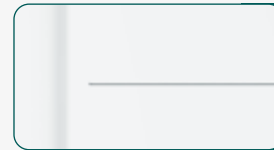

**Detail:**

Darstellung der aus-  
gesetzten V-Fräsung  
im Kantenbereich.

**Prüm Türblatt Weisslack Royal Typ RY 451 RSP KR - Exklusiv 9016**

Artikelbezeichnung	Höhe	Breite 610 mm		Breite 735 mm		Breite 860 mm		Breite 985 mm	
		DIN li.	DIN re.	DIN li.	DIN re.	DIN li.	DIN re.	DIN li.	DIN re.
Prüm Weisslack Royal RY451 RSP KR, exkl. 9016	2110 mm	43101811	43101812	43101813	43101814	43101815	43101816	43101817	43101818
Prüm Weisslack Royal RY451 LA1 VS KR, exkl. 9016	2110 mm			43101819	43101820	43101821	43101822	43101823	43101824
Prüm Weisslack Royal RY451 LA2 VS KR, exkl. 9016	2110 mm			43101825	43101826	43101827	43101828	43101829	43101830
Prüm Weisslack Royal RY451 LA3 VS KR, exkl. 9016	2110 mm					43101831	43101832	43101833	43101834

**Prüm Türblatt Weisslack Royal Typ RY 451 RSP KR - Exklusiv 9016 ohne Schlüssellochbohrung**

Artikelbezeichnung	Höhe	Breite 610 mm		Breite 735 mm		Breite 860 mm		Breite 985 mm	
		DIN li.	DIN re.	DIN li.	DIN re.	DIN li.	DIN re.	DIN li.	DIN re.
Prüm Weisslack Royal RY451 RSP KR, exkl. 9016 o.S.	2110 mm	43101835	43101836	43101837	43101838	43101839	43101840	43101841	43101842
Prüm Weisslack Royal RY451 LA1 VS KR, exkl. 9016 o.S.	2110 mm			43101843	43101844	43101845	43101846	43101847	43101848
Prüm Weisslack Royal RY451 LA2 VS KR, exkl. 9016 o.S.	2110 mm			43101849	43101850	43101851	43101852	43101853	43101854
Prüm Weisslack Royal RY451 LA3 VS KR, exkl. 9016 o.S.	2110 mm					43101855	43101856	43101857	43101858

**Prüm Zarge Weisslack ähnl. 9016 KR**

Artikelbezeichnung	Höhe	Wandst.	Breite 610 mm		Breite 735 mm		Breite 860 mm		Breite 985 mm	
			DIN li.	DIN re.	DIN li.	DIN re.	DIN li.	DIN re.	DIN li.	DIN re.
Prüm Zarge Weisslack 9016 KR	2110 mm	80 mm	43302791	43302792	43302793	43302794	43302795	43302796	43302797	43302798
Prüm Zarge Weisslack 9016 KR	2110 mm	100 mm	43302799	43302800	43302801	43302802	43302803	43302804	43302805	43302806
Prüm Zarge Weisslack 9016 KR	2110 mm	125 mm	43302807	43302808	43302809	43302810	43302811	43302812	43302813	43302814
Prüm Zarge Weisslack 9016 KR	2110 mm	145 mm	43302815	43302816	43302817	43302818	43302819	43302820	43302821	43302822
Prüm Zarge Weisslack 9016 KR	2110 mm	165 mm	43302823	43302824	43302825	43302826	43302827	43302828	43302829	43302830
Prüm Zarge Weisslack 9016 KR	2110 mm	185 mm	43302831	43302832	43302833	43302834	43302835	43302836	43302837	43302838
Prüm Zarge Weisslack 9016 KR	2110 mm	205 mm	43302839	43302840	43302841	43302842	43302843	43302844	43302845	43302846
Prüm Zarge Weisslack 9016 KR	2110 mm	225 mm	43302847	43302848	43302849	43302850	43302851	43302852	43302853	43302854
Prüm Zarge Weisslack 9016 KR	2110 mm	245 mm	43302855	43302856	43302857	43302858	43302859	43302860	43302861	43302862
Prüm Zarge Weisslack 9016 KR	2110 mm	270 mm	43302863	43302864	43302865	43302866	43302867	43302868	43302869	43302870
Prüm Zarge Weisslack 9016 KR	2110 mm	290 mm	43302871	43302872	43302873	43302874	43302875	43302876	43302877	43302878
Prüm Zarge Weisslack 9016 KR	2110 mm	310 mm	43302879	43302880	43302881	43302882	43302883	43302884	43302885	43302886
Prüm Zarge Weisslack 9016 KR	2110 mm	330 mm	43302887	43302888	43302889	43302890	43302891	43302892	43101686	43101687

Die Beschreibungen zu den Abkürzungen und die Maßketten finden Sie auf Seite 79! □ = Lagerartikel (Lieferzeit 2 - 5 AT), ▒ = Beschaffungsartikel (verlängerte Lieferzeit)  
Druckfehler und Irrtum bei Angaben, produktionstechnische Änderungen sowie drucktechnische Farbabweichungen vorbehalten.

# Weisslack Esprit 33

Hochattraktive Esprit-Türen in der Oberfläche Weisslack

Farbe ähnlich  
RAL 9016  
Verkehrsweiss



Herholz hat die Tür im Griff



Türblatt Weisslack Esprit 33  
SR-Kante



Türblatt Weisslack Esprit 33  
mit Lichtausschnitt (1051 V 003)

**Hinweis:**  
Viele weitere Elegant Modelle inkl. möglicher Zusatzleistungen und deren Lieferzeiten finden Sie auf Seite 48.

**Hinweis:**  
Die Türen können ebenfalls mit der preislich attraktiven Zarge 50 mm Rundkante von Seite 25 kombiniert werden.

## Türblatt-Varianten:

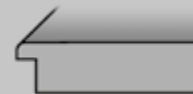

Türblatt mit Softkante (SK)



Röhrenspanplatte (RSP)

## Zargen-Varianten:



Zarge mit Rundkante an Futterkante  
und Bekleidungen (62,5 mm)

## Detail der Fräsung

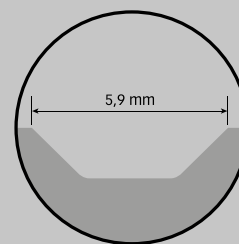

Herholz Türblatt Weisslack Esprit 33 RSP			Breite 610 mm		Breite 735 mm		Breite 860 mm		Breite 985 mm	
Artikelbezeichnung	Höhe		DIN li.	DIN re.	DIN li.	DIN re.	DIN li.	DIN re.	DIN li.	DIN re.
Weisslack Esprit 33	1985 mm		43101266	43101267	43101268	43101269	43101270	43101271	43101272	43101273
Weisslack Esprit 33 LA 1051 V 003	1985 mm				43101274	43101275	43101276	43101277	43101278	43101279

Herholz Zarge Weisslack Premium Rundkante 62,5 mm				Breite 610 mm		Breite 735 mm		Breite 860 mm		Breite 985 mm	
Artikelbezeichnung	Höhe	Wandst.		DIN li.	DIN re.	DIN li.	DIN re.	DIN li.	DIN re.	DIN li.	DIN re.
Herholz Zarge weiss Premium 62,5 mm RU	1985 mm	80 mm		440054	440055	440056	440057	440058	440059	440060	440061
Herholz Zarge weiss Premium 62,5 mm RU	1985 mm	100 mm		440062	440063	440064	440065	440066	440067	440068	440069
Herholz Zarge weiss Premium 62,5 mm RU	1985 mm	120 mm		440070	440071	440072	440073	440074	440075	440076	440077
Herholz Zarge weiss Premium 62,5 mm RU	1985 mm	140 mm		440078	440079	440080	440081	440082	440083	440084	440085
Herholz Zarge weiss Premium 62,5 mm RU	1985 mm	160 mm		440086	440087	440088	440089	440090	440091	440092	440093
Herholz Zarge weiss Premium 62,5 mm RU	1985 mm	180 mm		440094	440095	440096	440097	440098	440099	440100	440101
Herholz Zarge weiss Premium 62,5 mm RU	1985 mm	200 mm		440102	440103	440104	440105	440106	440107	440108	440109
Herholz Zarge weiss Premium 62,5 mm RU	1985 mm	220 mm		43304141	43304142	43304143	43304144	43304145	43304146	43304147	43304148
Herholz Zarge weiss Premium 62,5 mm RU	1985 mm	240 mm		43304149	43304150	43304151	43304152	43304153	43304154	43304155	43304156
Herholz Zarge weiss Premium 62,5 mm RU	1985 mm	265 mm		440125	440126	440127	440128	440129	440130	440131	440132
Herholz Zarge weiss Premium 62,5 mm RU	1985 mm	285 mm		440133	440134	440135	440136	440137	440138	440139	440140
Herholz Zarge weiss Premium 62,5 mm RU	1985 mm	305 mm		440141	440142	440143	440144	440145	440146	440147	440148
Herholz Zarge weiss Premium 62,5 mm RU	1985 mm	325 mm		440149	440150	440151	440152	440153	440154	440155	440156

Die Beschreibungen zu den Abkürzungen und die Maßketten finden Sie auf Seite 79! □ = Lagerartikel (Lieferzeit 2 - 5 AT), ▒ = Beschaffungsartikel (verlängerte Lieferzeit)  
Druckfehler und Irrtum bei Angaben, produktionstechnische Änderungen sowie drucktechnische Farbabweichungen vorbehalten.

### Türblatt-Varianten:

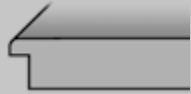

Türblatt mit Softkante (SK)



Röhrenspanplatte (RSP)

### Zargen-Varianten:



Zarge mit Rundkante an Futterkante und Bekleidungen (62,5 mm)

### Detail der Fräsung

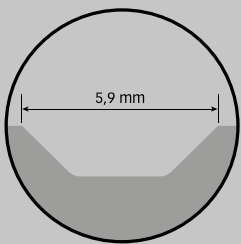

Türblatt Weisslack Esprit 24  
SR-Kante (SR)

Türblatt Weisslack Esprit 24  
mit Direktverglasung (9211)  
8 mm, Float klar

Türblatt Weisslack Esprit 24  
SR-Kante (SR)  
ohne Schlüsselbohrung

**! Hinweis:**  
Drückergarnituren mit Schließtechnik finden Sie auf den Seiten 20, 101/102 und 115/116.

**! Hinweis:**  
Viele weitere Elegant Modelle inkl. möglicher Zusatzleistungen und deren Lieferzeiten finden Sie auf Seite 48.

**! Hinweis:**  
Die Türen können ebenfalls mit der preislich attraktiven Zarge 50 mm Rundkante von Seite 25 kombiniert werden.

Herholz Türblatt Weisslack Esprit 24 RSP - 4 Querfräsungen			Breite 610 mm		Breite 735 mm		Breite 860 mm		Breite 985 mm	
Artikelbezeichnung	Höhe		DIN li.	DIN re.	DIN li.	DIN re.	DIN li.	DIN re.	DIN li.	DIN re.
Weisslack Esprit 24 RSP SR-Kante	1985 mm		442901	442902	441136	441137	441138	441139	442903	442904
Weisslack Esprit 24 RSP SR-Kante, Direktverglasung 8 mm Float klar	1985 mm				453190	453191	453192	453193	453194	453195

Herholz Türblatt Weisslack Esprit 24 SR-Kante, ohne Schlüsselbohrung			Breite 610 mm		Breite 735 mm		Breite 860 mm		Breite 985 mm	
Artikelbezeichnung	Höhe		DIN li.	DIN re.	DIN li.	DIN re.	DIN li.	DIN re.	DIN li.	DIN re.
Herholz Türblatt Esprit 24 RSP SR-Kante, o. Schlüsselb.	1985 mm		43102120	43102121	43102122	43102123	43102124	43102125	43102126	43102127
Herholz Türblatt Esprit 24 – LA 1051 V 003	1985 mm				43102128	43102129	43102130	43102131	43102132	43102133

Herholz Zarge Weisslack Premium Rundkante 62,5 mm				Breite 610 mm		Breite 735 mm		Breite 860 mm		Breite 985 mm	
Artikelbezeichnung	Höhe	Wandst.		DIN li.	DIN re.	DIN li.	DIN re.	DIN li.	DIN re.	DIN li.	DIN re.
Herholz Zarge weiss Premium 62,5 mm RU	1985 mm	80 mm		440054	440055	440056	440057	440058	440059	440060	440061
Herholz Zarge weiss Premium 62,5 mm RU	1985 mm	100 mm		440062	440063	440064	440065	440066	440067	440068	440069
Herholz Zarge weiss Premium 62,5 mm RU	1985 mm	120 mm		440070	440071	440072	440073	440074	440075	440076	440077
Herholz Zarge weiss Premium 62,5 mm RU	1985 mm	140 mm		440078	440079	440080	440081	440082	440083	440084	440085
Herholz Zarge weiss Premium 62,5 mm RU	1985 mm	160 mm		440086	440087	440088	440089	440090	440091	440092	440093
Herholz Zarge weiss Premium 62,5 mm RU	1985 mm	180 mm		440094	440095	440096	440097	440098	440099	440100	440101
Herholz Zarge weiss Premium 62,5 mm RU	1985 mm	200 mm		440102	440103	440104	440105	440106	440107	440108	440109
Herholz Zarge weiss Premium 62,5 mm RU	1985 mm	220 mm		43304141	43304142	43304143	43304144	43304145	43304146	43304147	43304148
Herholz Zarge weiss Premium 62,5 mm RU	1985 mm	240 mm		43304149	43304150	43304151	43304152	43304153	43304154	43304155	43304156
Herholz Zarge weiss Premium 62,5 mm RU	1985 mm	265 mm		440125	440126	440127	440128	440129	440130	440131	440132
Herholz Zarge weiss Premium 62,5 mm RU	1985 mm	285 mm		440133	440134	440135	440136	440137	440138	440139	440140
Herholz Zarge weiss Premium 62,5 mm RU	1985 mm	305 mm		440141	440142	440143	440144	440145	440146	440147	440148
Herholz Zarge weiss Premium 62,5 mm RU	1985 mm	325 mm		440149	440150	440151	440152	440153	440154	440155	440156

Die Beschreibungen zu den Abkürzungen und die Maßketten finden Sie auf Seite 79!  = Lagerartikel (Lieferzeit 2 - 5 AT),  = Beschaffungsartikel (verlängerte Lieferzeit)  
Druckfehler und Irrtum bei Angaben, produktionstechnische Änderungen sowie drucktechnische Farbabweichungen vorbehalten.

# Weisslack LINE 2+4 1985 mm

Perfektes Preis- / Leistungsverhältnis

Farbe ähnlich  
RAL 9016  
Verkehrsweiß



Herholz hat die Tür im Griff



Türblatt Line 2  
Eckkante (EC)  
mit Röhrenspanplatte (RSP)  
und Zarge Rundkante (RU)

Türblatt Line 2  
Eckkante (EC)  
mit Röhrenspanplatte (RSP)  
mit Standard LA 1051 V 003  
und Zarge Rundkante (RU)

Türblatt Line 4  
Eckkante (EC)  
mit Röhrenspanplatte (RSP)  
und Zarge Rundkante (RU)

Türblatt Line 4  
Eckkante (EC)  
mit Röhrenspanplatte (RSP)  
mit Standard LA 1051 V 003  
und Zarge Rundkante (RU)

## Türblatt-Varianten:

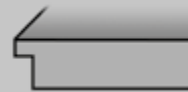

Türblatt mit eckiger Kante (EC)



Röhrenspanplatte (RSP)

## Zargen-Varianten:



Zarge mit Rundkante an Futterkante  
und Bekleidungen (50 mm)

## Detail der Fräsung

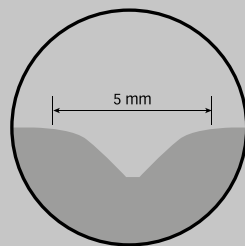

**Hinweis:**  
Passende  
Verglasungen finden  
Sie auf Seite 99.

**Hinweis:**  
Die Türen sind ebenfalls kombinierbar  
mit der Premium-Zarge 62,5 mm von  
Seite 51.

Herholz Türblatt Line 2 (2 Fräsungen)		Breite 610 mm		Breite 735 mm		Breite 860 mm		Breite 985 mm	
Artikelbezeichnung	Höhe	DIN li.	DIN re.	DIN li.	DIN re.	DIN li.	DIN re.	DIN li.	DIN re.
Herholz Türblatt Line 2 RSP EC	1985 mm	451920	451921	451922	451923	451924	451925	451926	451927
Herholz Türblatt Line 2 RSP EC 1051 V 003	1985 mm			451934	451935	451936	451937	451938	451939

Herholz Türblatt Line 4 (4 Fräsungen)		Breite 610 mm		Breite 735 mm		Breite 860 mm		Breite 985 mm	
Artikelbezeichnung	Höhe	DIN li.	DIN re.	DIN li.	DIN re.	DIN li.	DIN re.	DIN li.	DIN re.
Herholz Türblatt Line 4 RSP EC	1985 mm	451912	451913	451914	451915	451916	451917	451918	451919
Herholz Türblatt Line 4 RSP EC LA 1051 V 003	1985 mm			451928	451929	451930	451931	451932	451933

Herholz Zarge Weisslack Rundkante 50 mm			Breite 610 mm		Breite 735 mm		Breite 860 mm		Breite 985 mm	
Artikelbezeichnung	Höhe	Wandst.	DIN li.	DIN re.	DIN li.	DIN re.	DIN li.	DIN re.	DIN li.	DIN re.
Herholz Zarge weiss Standard 50 mm RU	1985 mm	80 mm	451478	451479	442618	442643	442626	442651	451480	451481
Herholz Zarge weiss Standard 50 mm RU	1985 mm	100 mm	442615	442640	442619	442644	442627	442652	442635	442660
Herholz Zarge weiss Standard 50 mm RU	1985 mm	120 mm	442616	442641	442620	442645	442628	442653	442636	442661
Herholz Zarge weiss Standard 50 mm RU	1985 mm	140 mm	442617	442642	442621	442646	442629	442654	442637	442662
Herholz Zarge weiss Standard 50 mm RU	1985 mm	160 mm	451482	451483	442622	442647	442630	442655	451484	451485
Herholz Zarge weiss Standard 50 mm RU	1985 mm	180 mm	451486	451487	442623	442648	442631	442656	451488	451489
Herholz Zarge weiss Standard 50 mm RU	1985 mm	200 mm	451490	451491	442624	442649	442632	442657	442638	442663
Herholz Zarge weiss Standard 50 mm RU	1985 mm	220 mm	43304211	43304212	43304139	43304140	43304135	43304136	43304213	43304214
Herholz Zarge weiss Standard 50 mm RU	1985 mm	240 mm	43103529	43103530	43103531	43103532	43103533	43103534	43103535	43103536
Herholz Zarge weiss Standard 50 mm RU	1985 mm	265 mm	451498	451499	442625	442650	442634	442659	442639	442664
Herholz Zarge weiss Standard 50 mm RU	1985 mm	285 mm	451500	451501	451502	451503	451504	451505	451506	451507
Herholz Zarge weiss Standard 50 mm RU	1985 mm	305 mm	451508	451509	451510	451511	451512	451513	451514	451515
Herholz Zarge weiss Standard 50 mm RU	1985 mm	325 mm	451516	451517	451518	451519	451520	451521	451522	451523

Die Beschreibungen zu den Abkürzungen und die Maßketten finden Sie auf Seite 79! □ = Lagerartikel (Lieferzeit 2 - 5 AT), ▣ = Beschaffungsartikel (verlängerte Lieferzeit)  
Druckfehler und Irrtum bei Angaben, produktionstechnische Änderungen sowie drucktechnische Farbabweichungen vorbehalten.

**Türblatt-Varianten:**

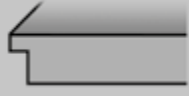

Türblatt mit eckiger Kante (EC)



Röhrenspanplatte (RSP)

**Zargen-Varianten:**



Zarge mit Rundkante an Futterkante und Bekleidungen (50 mm)

**Detail der Fräsung**

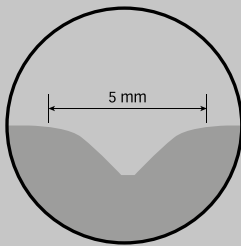

Türblatt Line 2  
Eckkante (EC)  
mit Röhrenspanplatte (RSP)  
und Zarge Rundkante (RU)

Türblatt Line 2  
Eckkante (EC)  
mit Röhrenspanplatte (RSP)  
mit Standard LA 1051 V 003  
und Zarge Rundkante (RU)

Türblatt Line 4  
Eckkante (EC)  
mit Röhrenspanplatte (RSP)  
und Zarge Rundkante (RU)

Türblatt Line 4  
Eckkante (EC)  
mit Röhrenspanplatte (RSP)  
mit Standard LA 1051 V 003  
und Zarge Rundkante (RU)



**Hinweis:**

Die Türen sind ebenfalls kombinierbar mit der Premium-Zarge 62,5 mm von Seite 51.

Herholz Türblatt Line 2 RSP Weisslack eckige Kante			Breite 610 mm		Breite 735 mm		Breite 860 mm		Breite 985 mm	
Artikelbezeichnung	Höhe		DIN li.	DIN re.	DIN li.	DIN re.	DIN li.	DIN re.	DIN li.	DIN re.
Herholz Türblatt Line 2 weiss RSP eckig	2110 mm		43100041	43100042	43100043	43100044	43100045	43100046	43100047	43100048
Herholz Türblatt Line 2 LA 1051 V 003 weiss eckig	2110 mm				43100049	43100050	43100051	43100052	43100053	43100054

Herholz Türblatt Line 4 RSP Weisslack eckige Kante			Breite 610 mm		Breite 735 mm		Breite 860 mm		Breite 985 mm	
Artikelbezeichnung	Höhe		DIN li.	DIN re.	DIN li.	DIN re.	DIN li.	DIN re.	DIN li.	DIN re.
Herholz Türblatt Line 4 weiss RSP eckig	2110 mm		43100055	43100056	43100057	43100058	43100059	43100060	43100061	43100062
Herholz Türblatt Line 4 LA 1051 V 003 weiss eckig	2110 mm				43100063	43100064	43100065	43100066	43100067	43100068

Herholz Zarge Weisslack Rundkante Standard 50 mm				Breite 610 mm		Breite 735 mm		Breite 860 mm		Breite 985 mm	
Artikelbezeichnung	Höhe	Wandst.		DIN li.	DIN re.	DIN li.	DIN re.	DIN li.	DIN re.	DIN li.	DIN re.
Herholz Zarge weiss Standard 50 mm RU	2110 mm	80 mm		451320	451321	451322	451323	451324	451325	451326	451327
Herholz Zarge weiss Standard 50 mm RU	2110 mm	100 mm		451328	451329	451330	451331	451332	451333	451334	451335
Herholz Zarge weiss Standard 50 mm RU	2110 mm	120 mm		451336	451337	451338	451339	451340	451341	451342	451343
Herholz Zarge weiss Standard 50 mm RU	2110 mm	140 mm		451344	451345	451346	451347	451348	451349	451350	451351
Herholz Zarge weiss Standard 50 mm RU	2110 mm	160 mm		451352	451353	451354	451355	451356	451357	451358	451359
Herholz Zarge weiss Standard 50 mm RU	2110 mm	180 mm		451360	451361	451362	451363	451364	451365	451366	451367
Herholz Zarge weiss Standard 50 mm RU	2110 mm	200 mm		451368	451369	451370	451371	451372	451373	451374	451375
Herholz Zarge weiss Standard 50 mm RU	2110 mm	220 mm		43304195	43304196	43304197	43304198	43304200	43304199	43304201	43304202
Herholz Zarge weiss Standard 50 mm RU	2110 mm	240 mm		43304203	43304204	43304205	43304206	43304207	43304208	43304209	43304210
Herholz Zarge weiss Standard 50 mm RU	2110 mm	265 mm		451392	451393	451394	451395	451396	451397	451398	451399
Herholz Zarge weiss Standard 50 mm RU	2110 mm	285 mm		451400	451401	451402	451403	451404	451405	451406	451407
Herholz Zarge weiss Standard 50 mm RU	2110 mm	305 mm		451408	451409	451410	451411	451412	451413	451414	451415
Herholz Zarge weiss Standard 50 mm RU	2110 mm	325 mm		451416	451417	451418	451419	451420	451421	451422	451423

Die Beschreibungen zu den Abkürzungen und die Maßketten finden Sie auf Seite 79!  = Lagerartikel (Lieferzeit 2 - 5 AT),  = Beschaffungsartikel (verlängerte Lieferzeit)  
Druckfehler und Irrtum bei Angaben, produktionstechnische Änderungen sowie drucktechnische Farbabweichungen vorbehalten.

# Weisslack – Die Strahlenden

## Trendfarbe: Weiss

Nach wie vor ein Klassiker bei der Türenausswahl.

Hierzulande symbolisiert sie Reinheit, Sauberkeit, Ordnung, Leichtigkeit und Licht. Im alten Ägypten galt sie sogar als die Farbe der Freude und des Glücks. Weiss vergrößert unser Raumbewusstsein, signalisiert Leichtigkeit und Weite.

Mit Naturtönen kombiniert, wirkt Weiss nicht blass und kühl, sondern herrlich behaglich und gemütlich.

Grund genug einmal über Türenklassiker in der Farbe Weiss nachzudenken.

Verschiedene Türblattkanten, Einlagen, Designs und Zargenausführungen ab Lager lieferbar.



**Türblatt-Varianten:**

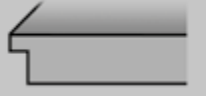

Türblatt mit Rundkante (RP)



Röhrenspanplatte (RSP)

**Zargen-Varianten:**



Zarge mit eckiger Futterplatte und eckigen Bekleidungen (55 mm)



Türblatt Weisslack Royal RY 251 WL eckige Kante (EC) mit Röhrenspaneinlage (RSP)



Türblatt Weisslack Royal RY 251 WL LA4 eckige Kante (EC) mit LA-Verglasung Float Klar (zzgl. Rahmteil V 4400 WF notwendig)

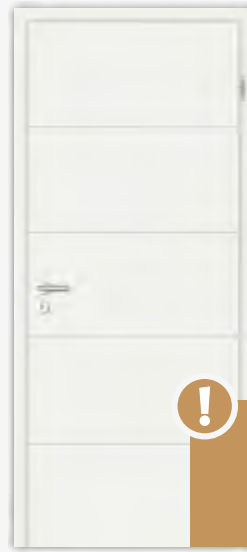

Türblatt Weisslack Royal RY 251 WL eckige Kante (EC) mit Röhrenspaneinlage (RSP)



**Hinweis:**

Weitere Zargen-Ausführungen finden Sie auf Seite 35.

**Prüm Türblatt Weisslack Royal Typ RY-251-WL RSP - 4 Querfräsungen**

Artikelbezeichnung	Höhe	Breite 610 mm		Breite 735 mm		Breite 860 mm		Breite 985 mm	
		DIN li.	DIN re.	DIN li.	DIN re.	DIN li.	DIN re.	DIN li.	DIN re.
Prüm Weisslack Royal RY251 WL RSP EC	1985 mm	439890	439891	439892	439893	439894	439895	439896	439897
Prüm Weisslack Royal Typ RY251 WL LA4 V0026WF inkl. ESG Float klar	1985 mm			442960	442961	442962	442963	442964	442965
Prüm Weisslack Royal RY251 WL RSP EC	2110 mm	463949	463950	463951	463952	463953	463954	463955	463956
Prüm Weisslack Royal Typ RY251 WL LA4 V0026WF inkl. ESG Float klar	2110 mm			463957	463958	463959	463960	463961	463962
Rahmenteil V 4400 WF (Holzzarge, es werden 2 Stück benötigt)						43302250	43302250	43302250	43302250

**Prüm Zarge Weisslack Rahmenteil V 3400 WF**

Artikelbezeichnung	Höhe	Wandst.	Breite 610 mm		Breite 735 mm		Breite 860 mm		Breite 985 mm	
			DIN li.	DIN re.	DIN li.	DIN re.	DIN li.	DIN re.	DIN li.	DIN re.
Prüm Zarge Weisslack EC	1985 mm	80 mm	443010	443011	443020	443021	443042	443043	455408	456939
Prüm Zarge Weisslack EC	1985 mm	100 mm	443012	443013	443022	443023	443044	443045	443068	443069
Prüm Zarge Weisslack EC	1985 mm	125 mm	443014	443015	443024	443025	443046	443047	443070	443071
Prüm Zarge Weisslack EC	1985 mm	145 mm	443016	443017	443026	443027	443048	443049	443072	443073
Prüm Zarge Weisslack EC	1985 mm	165 mm	443018	443019	443028	443029	443050	443051	443074	443075
Prüm Zarge Weisslack EC	1985 mm	185 mm	455398	456929	443030	443031	443052	443053	443076	443077
Prüm Zarge Weisslack EC	1985 mm	205 mm	455399	456930	443032	443033	443054	443055	443078	443079
Prüm Zarge Weisslack EC	1985 mm	225 mm	455400	456931	443034	443035	443056	443057	455409	456940
Prüm Zarge Weisslack EC	1985 mm	245 mm	455401	456932	443036	443037	443058	443059	455410	456941
Prüm Zarge Weisslack EC	1985 mm	270 mm	455402	456933	443038	443039	443060	443061	443080	443081
Prüm Zarge Weisslack EC	1985 mm	290 mm	455403	456934	443040	443041	443062	443063	443082	443083
Prüm Zarge Weisslack EC	1985 mm	310 mm	455404	456935	455406	456937	443064	443065	455411	456942
Prüm Zarge Weisslack EC	1985 mm	330 mm	455405	456936	455407	456938	443066	443067	455412	456943

**Prüm Zarge Weisslack Rahmenteil V 3400 WF**

Artikelbezeichnung	Höhe	Wandst.	Breite 610 mm		Breite 735 mm		Breite 860 mm		Breite 985 mm	
			DIN li.	DIN re.	DIN li.	DIN re.	DIN li.	DIN re.	DIN li.	DIN re.
Prüm Zarge Weisslack RF	2110 mm	80 mm	442090	442091	442104	442105	442122	442123	455427	456958
Prüm Zarge Weisslack RF	2110 mm	100 mm	442092	442093	442106	442107	442124	442125	442140	442141
Prüm Zarge Weisslack RF	2110 mm	125 mm	442094	442095	442108	442109	442126	442127	442142	442143
Prüm Zarge Weisslack RF	2110 mm	145 mm	442096	442097	442110	442111	442128	442129	442144	442145
Prüm Zarge Weisslack RF	2110 mm	165 mm	442098	442099	442112	442113	442130	442131	442146	442147
Prüm Zarge Weisslack RF	2110 mm	185 mm	455413	456944	442114	442115	442132	442133	455428	456959
Prüm Zarge Weisslack RF	2110 mm	205 mm	442100	442101	442116	442117	442134	442135	442148	442149
Prüm Zarge Weisslack RF	2110 mm	225 mm	455414	456945	455419	456950	455423	456954	455429	456960
Prüm Zarge Weisslack RF	2110 mm	245 mm	442102	456946	442118	442119	442136	442137	455430	456961
Prüm Zarge Weisslack RF	2110 mm	270 mm	455415	442103	442120	442121	442138	442139	442150	442151
Prüm Zarge Weisslack RF	2110 mm	290 mm	455416	456947	455420	456951	455424	456955	455431	456962
Prüm Zarge Weisslack RF	2110 mm	310 mm	455417	456948	455421	456952	455425	456956	455432	456963
Prüm Zarge Weisslack RF	2110 mm	330 mm	455418	456949	455422	456953	455426	456957	455433	456964

Die Beschreibungen zu den Abkürzungen und die Maßketten finden Sie auf Seite 79! □ = Lagerartikel (Lieferzeit 2 - 5 AT), ▣ = Beschaffungsartikel (verlängerte Lieferzeit)  
Druckfehler und Irrtum bei Angaben, produktionstechnische Änderungen sowie drucktechnische Farbabweichungen vorbehalten.

# Das vielfältige Herholz Elegant Programm

Alle Türen und Zargen  
ähnlich RAL 9016



**Herholz®**   
Herholz hat die Tür im Griff

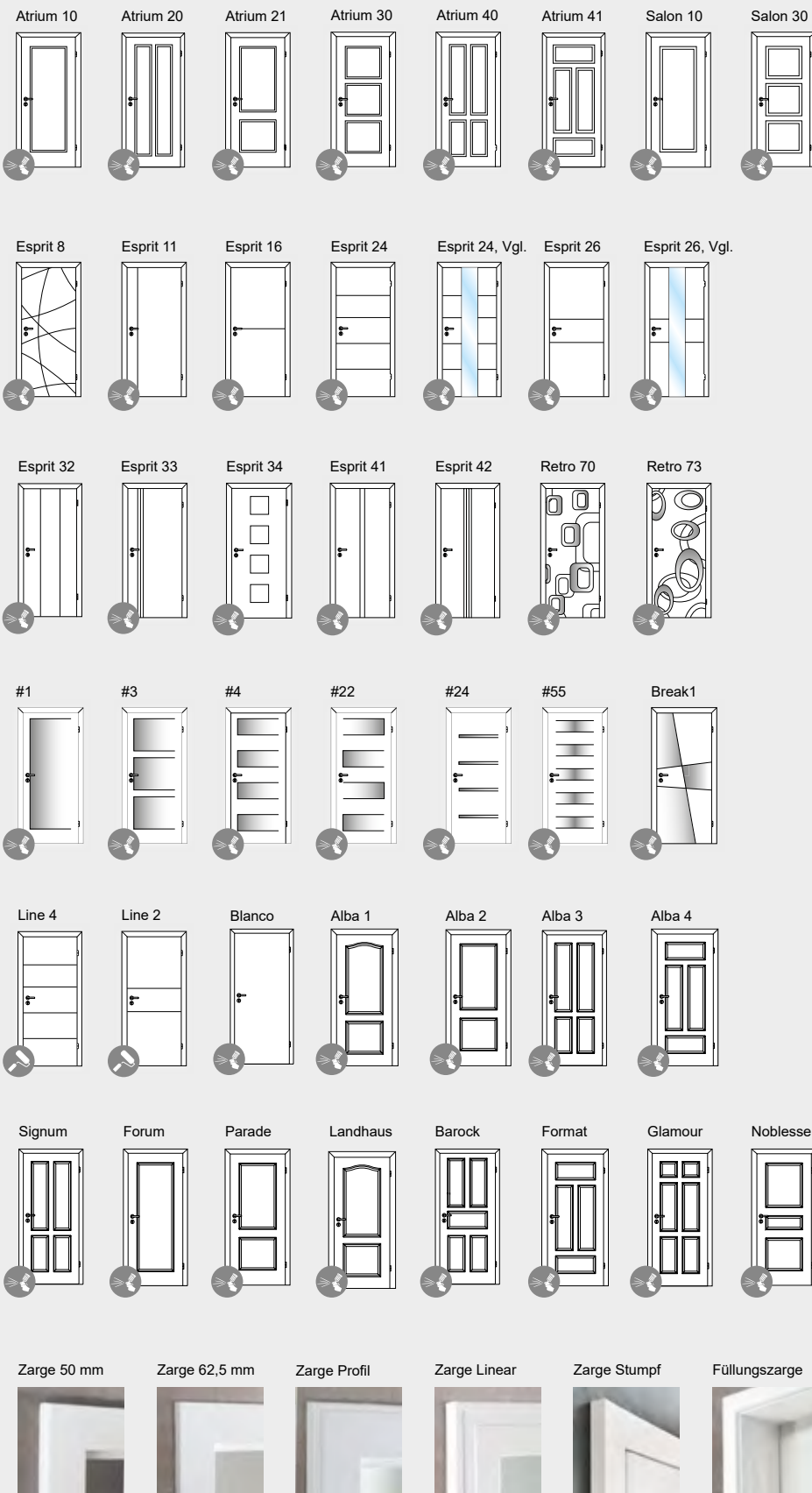

## Mögliche Türblattvarianten:

**INNENTÜREN NACH UNSEREM STANDARD:**

Sonderhöhen bis 232,5 cm inkl. Friesausgleich



Sonderfarbwunsch nach RAL Farbkarte



Türen ohne Schlüsselbohrung

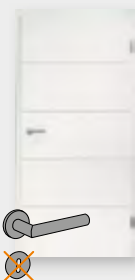

**INNENTÜREN MIT TECHNISCHER AUSSTATTUNG BEI GLEICHER OPTIK:**

Schallschutz 1-3



Einbruchschutz



Brandschutz



Rauchschutz



Garagentrenntür





**Türblatt-Varianten:**

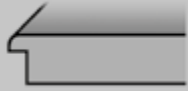

Türblatt mit kleiner Rundkante (KR)



Röhrenspanplatte (RSP)

**Zargen-Varianten:**



Zarge mit runder Futterplatte und Bekleidungen mit kl. Rundkante (60 mm)



Türblatt Modena M2  
KR-Kante mit Röhrenspanplatte (RSP) und Zarge mit runder Futterplatte und Bekleidung mit kl. Rundkante (KR)



Türblatt Modena ML2  
KR-Kante mit Röhrenspanplatte (RSP) und Zarge mit runder Futterplatte und Bekleidung mit kl. Rundkante (KR)



Türblatt Modena M3  
KR-Kante mit Röhrenspanplatte (RSP) und Zarge mit runder Futterplatte und Bekleidung mit kl. Rundkante (KR)



Türblatt Modena ML3  
KR-Kante mit Röhrenspanplatte (RSP) und Zarge mit runder Futterplatte und Bekleidung mit kl. Rundkante (KR)

**Weitere Modellvariationen innerhalb von 4 - 6 Wochen lieferbar:**

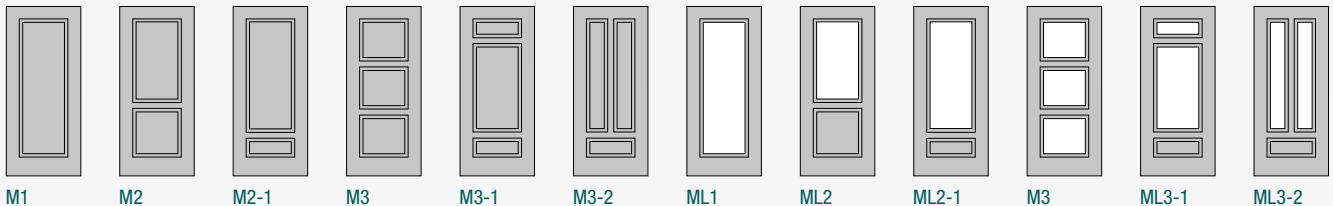

Prüm Türblatt Weisslack Modena M2 KR - Exklusiv 9016			Breite 610 mm		Breite 735 mm		Breite 860 mm		Breite 985 mm	
Artikelbezeichnung	Höhe		DIN li.	DIN re.	DIN li.	DIN re.	DIN li.	DIN re.	DIN li.	DIN re.
Prüm Weisslack Modena M2 RSP KR, exkl. 9016	1985 mm		43100814	43100815	43100816	43100817	43100818	43100819	43100820	43100821
Prüm Weisslack Modena ML2 VS KR, exkl. 9016	1985 mm		43100822	43100823	43100824	43100825	43100826	43100827	43100828	43100829
Prüm Weisslack Modena M2 RS KR, exkl. 9016, o. Schlüsselb.	1985 mm		43102418	43102419	43102420	43102421	43102422	43102423	43102424	43102425
Prüm Weisslack Modena ML2 VS KR, exkl. 9016, o. Schlüsselb.	1985 mm				43102426	43102427	43102428	43102429	43102430	43102431

Prüm Türblatt Weisslack Modena M3 KR - Exklusiv 9016			Breite 610 mm		Breite 735 mm		Breite 860 mm		Breite 985 mm	
Artikelbezeichnung	Höhe		DIN li.	DIN re.	DIN li.	DIN re.	DIN li.	DIN re.	DIN li.	DIN re.
Prüm Weisslack Modena M3 RSP KR, exkl. 9016	1985 mm		43100830	43100831	43100832	43100833	43100834	43100835	43100836	43100837
Prüm Weisslack Modena ML3 VS KR, exkl. 9016	1985 mm		43100838	43100839	43100840	43100841	43100842	43100843	43100844	43100845

Prüm Zarge Weisslack ähnl. 9016 KR			Breite 610 mm		Breite 735 mm		Breite 860 mm		Breite 985 mm	
Artikelbezeichnung	Höhe	Wandst.	DIN li.	DIN re.	DIN li.	DIN re.	DIN li.	DIN re.	DIN li.	DIN re.
Prüm Zarge Weisslack 9016 KR	1985 mm	80 mm	43301594	43301595	43301620	43301621	43301646	43301647	43301672	43301673
Prüm Zarge Weisslack 9016 KR	1985 mm	100 mm	43301570	43301571	43301596	43301597	43301622	43301623	43301648	43301649
Prüm Zarge Weisslack 9016 KR	1985 mm	125 mm	43301572	43301573	43301598	43301599	43301624	43301625	43301650	43301651
Prüm Zarge Weisslack 9016 KR	1985 mm	145 mm	43301574	43301575	43301600	43301601	43301626	43301627	43301652	43301653
Prüm Zarge Weisslack 9016 KR	1985 mm	165 mm	43301576	43301577	43301602	43301603	43301628	43301629	43301654	43301655
Prüm Zarge Weisslack 9016 KR	1985 mm	185 mm	43301578	43301579	43301604	43301605	43301630	43301631	43301656	43301657
Prüm Zarge Weisslack 9016 KR	1985 mm	205 mm	43301580	43301581	43301606	43301607	43301632	43301633	43301658	43301659
Prüm Zarge Weisslack 9016 KR	1985 mm	225 mm	43301582	43301583	43301608	43301609	43301634	43301635	43301660	43301661
Prüm Zarge Weisslack 9016 KR	1985 mm	245 mm	43301584	43301585	43301610	43301611	43301636	43301637	43301662	43301663
Prüm Zarge Weisslack 9016 KR	1985 mm	270 mm	43301586	43301587	43301612	43301613	43301638	43301639	43301664	43301665
Prüm Zarge Weisslack 9016 KR	1985 mm	290 mm	43301588	43301589	43301614	43301615	43301640	43301641	43301666	43301667
Prüm Zarge Weisslack 9016 KR	1985 mm	310 mm	43301590	43301591	43301616	43301617	43301642	43301643	43301668	43301669
Prüm Zarge Weisslack 9016 KR	1985 mm	330 mm	43301592	43301593	43301618	43301619	43301644	43301645	43301670	43301671

Die Beschreibungen zu den Abkürzungen und die Maßketten finden Sie auf Seite 79! □ = Lagerartikel (Lieferzeit 2 - 5 AT), ■ = Beschaffungsartikel (verlängerte Lieferzeit)  
Druckfehler und Irrtum bei Angaben, produktionstechnische Änderungen sowie drucktechnische Farbabweichungen vorbehalten.

# Weisslack Atrium 1985 mm

Die neuen Design-Klassiker

Farbe ähnlich  
RAL 9016  
Verkehrsweiß



Türblatt Atrium 10  
SR-Kante mit Holzwerkstoff-  
konstruktion (HWK) und Zarge  
Rundkante (RU)

Türblatt Atrium 30  
SR-Kante mit Holzwerkstoff-  
konstruktion (HWK) und Zarge  
Rundkante (RU)

Türblatt Atrium 40  
SR-Kante mit Holzwerkstoff-  
konstruktion (HWK) und Zarge  
Rundkante (RU)

Türblatt Atrium 41  
SR-Kante mit Holzwerkstoff-  
konstruktion (HWK) und Zarge  
Rundkante (RU)

## Türblatt-Varianten:

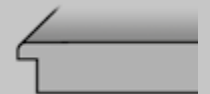

Türblatt mit Softkante (SK)



Holzwerkstoffkonstruktion (HWK)

## Zargen-Varianten:



Zarge mit Rundkante an Futterkante  
und Bekleidungen (62,5 mm)

## Hinweis:

Die Türen können ebenfalls mit der preislich attraktiven Zarge 50 mm Rundkante von Seite 25 kombiniert werden.

## Hinweis:

Viele weitere Elegant Modelle inkl. Zusatzleistungen und deren Lieferzeiten finden Sie auf Seite 48.

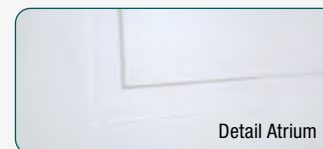

Herholz Türblatt Atrium HWK weiss SR-Kante			Breite 610 mm		Breite 735 mm		Breite 860 mm		Breite 985 mm	
Artikelbezeichnung	Höhe		DIN li.	DIN re.	DIN li.	DIN re.	DIN li.	DIN re.	DIN li.	DIN re.
Herholz Türblatt Atrium 10 HWK SR	1985 mm		451544	451545	451546	451547	451548	451549	451550	451551
Herholz Türblatt Atrium 10 HWK SR LA 1041 V003	1985 mm				451552	451553	451554	451555	451556	451557
Herholz Türblatt Atrium 30 HWK SR	1985 mm		452244	452245	452246	452247	452248	452249	452250	452251
Herholz Türblatt Atrium 30 HWK SR LA 2133 V003	1985 mm				452290	452291	452252	452253	452292	452293
Herholz Türblatt Atrium 40 HWK SR	1985 mm		452254	452255	452256	452257	452258	452259	452260	452261
Herholz Türblatt Atrium 40 HWK SR LA 2201 V003	1985 mm				452308	452309	452262	452263	452310	452311
Herholz Türblatt Atrium 41 HWK SR	1985 mm		43101252	43101253	43101254	43101255	43101256	43101257	43101258	43101259
Herholz Türblatt Atrium 41 HWK SR LA 1301 V003	1985 mm				43101260	43101261	43101262	43101263	43101264	43101265

Herholz Zarge Weisslack Premium Rundkante 62,5 mm				Breite 610 mm		Breite 735 mm		Breite 860 mm		Breite 985 mm	
Artikelbezeichnung	Höhe	Wandst.		DIN li.	DIN re.	DIN li.	DIN re.	DIN li.	DIN re.	DIN li.	DIN re.
Herholz Zarge weiss Premium 62,5 mm RU	1985 mm	80 mm		440054	440055	440056	440057	440058	440059	440060	440061
Herholz Zarge weiss Premium 62,5 mm RU	1985 mm	100 mm		440062	440063	440064	440065	440066	440067	440068	440069
Herholz Zarge weiss Premium 62,5 mm RU	1985 mm	120 mm		440070	440071	440072	440073	440074	440075	440076	440077
Herholz Zarge weiss Premium 62,5 mm RU	1985 mm	140 mm		440078	440079	440080	440081	440082	440083	440084	440085
Herholz Zarge weiss Premium 62,5 mm RU	1985 mm	160 mm		440086	440087	440088	440089	440090	440091	440092	440093
Herholz Zarge weiss Premium 62,5 mm RU	1985 mm	180 mm		440094	440095	440096	440097	440098	440099	440100	440101
Herholz Zarge weiss Premium 62,5 mm RU	1985 mm	200 mm		440102	440103	440104	440105	440106	440107	440108	440109
Herholz Zarge weiss Premium 62,5 mm RU	1985 mm	220 mm		43304141	43304142	43304143	43304144	43304145	43304146	43304147	43304148
Herholz Zarge weiss Premium 62,5 mm RU	1985 mm	240 mm		43304149	43304150	43304151	43304152	43304153	43304154	43304155	43304156
Herholz Zarge weiss Premium 62,5 mm RU	1985 mm	265 mm		440125	440126	440127	440128	440129	440130	440131	440132
Herholz Zarge weiss Premium 62,5 mm RU	1985 mm	285 mm		440133	440134	440135	440136	440137	440138	440139	440140
Herholz Zarge weiss Premium 62,5 mm RU	1985 mm	305 mm		440141	440142	440143	440144	440145	440146	440147	440148
Herholz Zarge weiss Premium 62,5 mm RU	1985 mm	325 mm		440149	440150	440151	440152	440153	440154	440155	440156

Die Beschreibungen zu den Abkürzungen und die Maßketten finden Sie auf Seite 79! □ = Lagerartikel (Lieferzeit 2 - 5 AT), ▣ = Beschaffungsartikel (verlängerte Lieferzeit)  
Druckfehler und Irrtum bei Angaben, produktionstechnische Änderungen sowie drucktechnische Farbabweichungen vorbehalten.

**Türblatt-Varianten:**

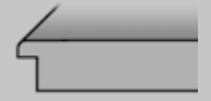

Türblatt mit Softkante (SK)



Holzwerkstoffkonstruktion (HWK)

**Zargen-Varianten:**



Zarge mit Rundkante an Futterkante und Bekleidungen (62,5 mm)



Detailfräsung



**Hinweis:**

Die Türen können ebenfalls mit der preislich attraktiven Zarge 50 mm Rundkante von Seite 32 und 33 kombiniert werden.

Türblatt Atrium 21 SR-Kante mit Holzwerkstoffkonstruktion (HWK) und Zarge Rundkante (RU)

Türblatt Atrium 21, SR-Kante mit Holzwerkstoffkonstruktion (HWK), mit LÖ 2101 V003 und Zarge Rundkante (RU)

Türblatt Atrium 21, SR-Kante mit Holzwerkstoffkonstruktion (HWK) und Zarge Rundkante (RU)

**Herholz Türblatt Atrium 21 HWK weiss SR-Kante**

Artikelbezeichnung	Höhe	Breite 610 mm		Breite 735 mm		Breite 860 mm		Breite 985 mm	
		DIN li.	DIN re.	DIN li.	DIN re.	DIN li.	DIN re.	DIN li.	DIN re.
Herholz Türblatt Atrium 21 HWK SR	1985 mm	452234	452235	452236	452237	452238	452239	452240	452241
Herholz Türblatt Atrium 21 HWK SR LA 2101 V003	1985 mm			452272	452273	452242	452243	452274	452275
Herholz Türblatt Atrium 21 HWK weiss SR	2110 mm	452264	452265	452266	452267	452268	452269	452270	452271
Herholz Türblatt Atrium 21 HWK weiss SR LÖ 2101 V003	2110 mm			452276	452277	452278	452279	452280	452281

**Herholz Türblatt Weisslack Atrium 21 SR-Kante, ohne Schlüsselbohrung**

Artikelbezeichnung	Höhe	Breite 610 mm		Breite 735 mm		Breite 860 mm		Breite 985 mm	
		DIN li.	DIN re.	DIN li.	DIN re.	DIN li.	DIN re.	DIN li.	DIN re.
Herholz Türblatt Atrium 21 SR-Kante, o. Schlüsselb.	1985 mm	43102134	43102135	43102136	43102137	43102138	43102139	43102140	43102141
Herholz Türblatt Atrium 21 LÖ 2101 V003 SR-Kante, o. S.	1985 mm			43102142	43102143	43102144	43102145	43102146	43102147

**Herholz Zarge Weisslack Premium Rundkante 62,5 mm**

Artikelbezeichnung	Höhe	Wandst.	Breite 610 mm		Breite 735 mm		Breite 860 mm		Breite 985 mm	
			DIN li.	DIN re.	DIN li.	DIN re.	DIN li.	DIN re.	DIN li.	DIN re.
Herholz Zarge weiss Premium 62,5 mm RU	1985 mm	80 mm	440054	440055	440056	440057	440058	440059	440060	440061
Herholz Zarge weiss Premium 62,5 mm RU	1985 mm	100 mm	440062	440063	440064	440065	440066	440067	440068	440069
Herholz Zarge weiss Premium 62,5 mm RU	1985 mm	120 mm	440070	440071	440072	440073	440074	440075	440076	440077
Herholz Zarge weiss Premium 62,5 mm RU	1985 mm	140 mm	440078	440079	440080	440081	440082	440083	440084	440085
Herholz Zarge weiss Premium 62,5 mm RU	1985 mm	160 mm	440086	440087	440088	440089	440090	440091	440092	440093
Herholz Zarge weiss Premium 62,5 mm RU	1985 mm	180 mm	440094	440095	440096	440097	440098	440099	440100	440101
Herholz Zarge weiss Premium 62,5 mm RU	1985 mm	200 mm	440102	440103	440104	440105	440106	440107	440108	440109
Herholz Zarge weiss Premium 62,5 mm RU	1985 mm	220 mm	43304141	43304142	43304143	43304144	43304145	43304146	43304147	43304148
Herholz Zarge weiss Premium 62,5 mm RU	1985 mm	240 mm	43304149	43304150	43304151	43304152	43304153	43304154	43304155	43304156
Herholz Zarge weiss Premium 62,5 mm RU	1985 mm	265 mm	440125	440126	440127	440128	440129	440130	440131	440132
Herholz Zarge weiss Premium 62,5 mm RU	1985 mm	285 mm	440133	440134	440135	440136	440137	440138	440139	440140
Herholz Zarge weiss Premium 62,5 mm RU	1985 mm	305 mm	440141	440142	440143	440144	440145	440146	440147	440148
Herholz Zarge weiss Premium 62,5 mm RU	1985 mm	325 mm	440149	440150	440151	440152	440153	440154	440155	440156

**Herholz Zarge Weisslack Rundkante Premium 62,5 mm**

Artikelbezeichnung	Höhe	Wandst.	Breite 610 mm		Breite 735 mm		Breite 860 mm		Breite 985 mm	
			DIN li.	DIN re.	DIN li.	DIN re.	DIN li.	DIN re.	DIN li.	DIN re.
Herholz Zarge weiss Premium 62,5 mm RU	2110 mm	80 mm	452638	452639	452640	452641	452642	452643	452644	452645
Herholz Zarge weiss Premium 62,5 mm RU	2110 mm	100 mm	452646	452647	452648	452649	452650	452651	452652	452653
Herholz Zarge weiss Premium 62,5 mm RU	2110 mm	120 mm	452654	452655	452656	452657	452658	452659	452660	452661
Herholz Zarge weiss Premium 62,5 mm RU	2110 mm	140 mm	452662	452663	452664	452665	452666	452667	452668	452669
Herholz Zarge weiss Premium 62,5 mm RU	2110 mm	160 mm	452670	452671	452672	452673	452674	452675	452676	452677
Herholz Zarge weiss Premium 62,5 mm RU	2110 mm	180 mm	452678	452679	452680	452681	452682	452683	452684	452685
Herholz Zarge weiss Premium 62,5 mm RU	2110 mm	200 mm	452686	452687	452688	452689	452690	452691	452692	452693
Herholz Zarge weiss Premium 62,5 mm RU	2110 mm	220 mm	43304327	43304328	43304329	43304330	43304331	43304332	43304333	43304334
Herholz Zarge weiss Premium 62,5 mm RU	2110 mm	240 mm	43304335	43304336	43304337	43304338	43304339	43304340	43304341	43304342
Herholz Zarge weiss Premium 62,5 mm RU	2110 mm	265 mm	452710	452711	452712	452713	452714	452715	452716	452717
Herholz Zarge weiss Premium 62,5 mm RU	2110 mm	285 mm	452718	452719	452720	452721	452722	452723	452724	452725
Herholz Zarge weiss Premium 62,5 mm RU	2110 mm	305 mm	452726	452727	452728	452729	452730	452731	452732	452733
Herholz Zarge weiss Premium 62,5 mm RU	2110 mm	325 mm	452734	452735	452736	452737	452738	452739	452740	452741

Die Beschreibungen zu den Abkürzungen und die Maßketten finden Sie auf Seite 79! □ = Lagerartikel (Lieferzeit 2 - 5 AT), ▣ = Beschaffungsartikel (verlängerte Lieferzeit)  
Druckfehler und Irrtum bei Angaben, produktionstechnische Änderungen sowie drucktechnische Farbabweichungen vorbehalten.

# Stiltüren Classic – Eine Klasse für sich!

Klassischer Rahmen, Wert für zeitlose Qualität

Farbe ähnlich  
RAL 9016  
Verkehrsweiß

**PRÜM**  
Türen die zu mir passen



Türblatt Weisslack  
Classic CK4 (KR) (RSP)

Türblatt Weisslack  
Classic CKL4/2 (KR) (LA)

Türblatt Weisslack  
Classic C2 (KR) (RSP)  
mit und ohne  
Schlüssellochbohrung

Türblatt Weisslack  
Classic CL2-SP (KR)  
(LA) oder (SP4)

## **i** Türblatt-Varianten:

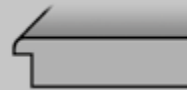

Türblatt mit kleiner Rundkante (KR)



Röhrenspanplatte (RSP)

## Zargen-Varianten:



Zarge mit Hohlkehle (HK)  
Bekleidung (65/22 mm)

**!** **Hinweis:**  
Passende Verglasungen  
finden Sie auf Seite 99.

Prüm Füllungstür Weisslack Classic			Breite 610 mm		Breite 735 mm		Breite 860 mm		Breite 985 mm	
Artikelbezeichnung	Höhe		DIN li.	DIN re.	DIN li.	DIN re.	DIN li.	DIN re.	DIN li.	DIN re.
Prüm Türblatt Weisslack Classic CK4-KR RSP	1985 mm		43101454	43101455	43101456	43101457	43101458	43101459	43101460	43101461
Prüm Türblatt Weisslack Classic CKL4 KR LA	1985 mm				43101462	43101463	43101464	43101465	43101466	43101467
Prüm Türblatt Weisslack Classic CKL4/2 KR LA	1985 mm				43101803	43101804	43101805	43101806	43101807	43101808
Prüm Türblatt Weisslack Classic C2-KR RSP	1985 mm		43101374	43101375	43101376	43101377	43101378	43101379	43101380	43101381
Prüm Türblatt Weisslack Classic CL2-KR LA	1985 mm				43101382	43101383	43101384	43101385	43101386	43101387
Prüm Türblatt Weissl. Classic CL2-KR CL2-KR LA + SP4	1985 mm				43101388	43101389	43101390	43101391	43101392	43101393

Prüm Füllungstür Weisslack Classic - ohne Schlüsselbohrung			Breite 610 mm		Breite 735 mm		Breite 860 mm		Breite 985 mm	
Artikelbezeichnung	Höhe		DIN li.	DIN re.	DIN li.	DIN re.	DIN li.	DIN re.	DIN li.	DIN re.
Prüm Türblatt Weisslack Classic C2-KR RSP, o.S.	1985 mm		43102036	43102037	43102038	43102039	43102040	43102041	43102042	43102043
Prüm Türblatt Weisslack Classic CL2-KR LA, o.S.	1985 mm				43102044	43102045	43102046	43102047	43102048	43102049

Prüm Zarge Weisslack ähnl. 9016 HK 65/22 mm				Breite 610 mm		Breite 735 mm		Breite 860 mm		Breite 985 mm	
Artikelbezeichnung	Höhe	Wandst.		DIN li.	DIN re.	DIN li.	DIN re.	DIN li.	DIN re.	DIN li.	DIN re.
Prüm Zarge Weisslack 9016 HK	1985 mm	80 mm		43303927	43303928	43303953	43303954	43303979	43303980	43304005	43304006
Prüm Zarge Weisslack 9016 HK	1985 mm	100 mm		43303929	43303930	43303955	43303956	43303981	43303982	43304007	43304008
Prüm Zarge Weisslack 9016 HK	1985 mm	125 mm		43303931	43303932	43303957	43303958	43303983	43303984	43304009	43304010
Prüm Zarge Weisslack 9016 HK	1985 mm	145 mm		43303933	43303934	43303959	43303960	43303985	43303986	43304011	43304012
Prüm Zarge Weisslack 9016 HK	1985 mm	165 mm		43303935	43303936	43303961	43303962	43303987	43303988	43304013	43304014
Prüm Zarge Weisslack 9016 HK	1985 mm	185 mm		43303937	43303938	43303963	43303964	43303989	43303990	43304015	43304016
Prüm Zarge Weisslack 9016 HK	1985 mm	205 mm		43303939	43303940	43303965	43303966	43303991	43303992	43304017	43304018
Prüm Zarge Weisslack 9016 HK	1985 mm	225 mm		43303941	43303942	43303967	43303968	43303993	43303994	43304019	43304020
Prüm Zarge Weisslack 9016 HK	1985 mm	245 mm		43303943	43303944	43303969	43303970	43303995	43303996	43304021	43304022
Prüm Zarge Weisslack 9016 HK	1985 mm	270 mm		43303945	43303946	43303971	43303972	43303997	43303998	43304023	43304024
Prüm Zarge Weisslack 9016 HK	1985 mm	290 mm		43303947	43303948	43303973	43303974	43303999	43304000	43304025	43304026
Prüm Zarge Weisslack 9016 HK	1985 mm	310 mm		43303949	43303950	43303975	43303976	43304001	43304002	43304027	43304028
Prüm Zarge Weisslack 9016 HK	1985 mm	330 mm		43303951	43303952	43303977	43303978	43304003	43304004	43304029	43304030

Die Beschreibungen zu den Abkürzungen und die Maßketten finden Sie auf Seite 79! □ = Lagerartikel (Lieferzeit 2 - 5 AT), ▣ = Beschaffungsartikel (verlängerte Lieferzeit)  
Druckfehler und Irrtum bei Angaben, produktionstechnische Änderungen sowie drucktechnische Farbabweichungen vorbehalten.

**Türblatt-Varianten:**

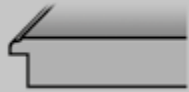

Türblatt mit Karnieskante (KA)



Röhrenspanplatte (RSP)

**Zargen-Varianten:**



Zarge mit runder Futterplatte und runden Bekleidungen (60 mm)



Türblatt Weisslack Classic CK4 (KA) (RSP)



Türblatt Weisslack Classic CKL4/2 (KA) (LA)



Türblatt Weisslack Classic, 2-flg. CKL4/2-LA (KA)  
Auch Doppeltüren CL2 und CKL 2 ab Lager lieferbar!

Auch in Ausführung CL2, CKL2 und Sprossenrahmen am Lager!

**Hinweis:**

Passende Verglasungen finden Sie auf Seite 99.

**Hinweis:**

Weitere Ausführungen der Zargen finden Sie auf Seiten 54.

**Prüm Füllungstür Weisslack Classic**

Artikelbezeichnung	Höhe	Breite 610 mm		Breite 735 mm		Breite 860 mm		Breite 985 mm	
		DIN li.	DIN re.	DIN li.	DIN re.	DIN li.	DIN re.	DIN li.	DIN re.
Prüm Türblatt Weisslack Classic CK4-KA RSP	1985 mm	439238	439239	439240	439241	439242	439243	439244	439245
Prüm Türblatt Weisslack Classic CKL4/2-KA LA	1985 mm					439246	439247		

**Prüm Zarge Weisslack**

Artikelbezeichnung	Höhe	Wandst.	Breite 610 mm		Breite 735 mm		Breite 860 mm		Breite 985 mm	
			DIN li.	DIN re.	DIN li.	DIN re.	DIN li.	DIN re.	DIN li.	DIN re.
Prüm Zarge Weisslack RF	1985 mm	80 mm	439546	439547	439550	439551	439556	439557	455472	457013
Prüm Zarge Weisslack RF	1985 mm	100 mm	436636	436637	436656	436657	436678	436679	436700	436710
Prüm Zarge Weisslack RF	1985 mm	125 mm	436638	436639	436658	436659	436680	436681	436711	436712
Prüm Zarge Weisslack RF	1985 mm	145 mm	436640	436641	436660	436661	436682	436683	436713	436714
Prüm Zarge Weisslack RF	1985 mm	165 mm	436642	436643	436662	436663	436684	436685	436715	436716
Prüm Zarge Weisslack RF	1985 mm	185 mm	455460	456991	437332	437333	437334	437335	455473	457014
Prüm Zarge Weisslack RF	1985 mm	205 mm	437130	437131	436666	436667	436688	436689	437166	437167
Prüm Zarge Weisslack RF	1985 mm	225 mm	455461	456992	455466	456997	455469	457010	455474	457015
Prüm Zarge Weisslack RF	1985 mm	245 mm	455462	456993	439552	439553	439558	439559	455475	457016
Prüm Zarge Weisslack RF	1985 mm	270 mm	437132	437133	436670	436671	436692	436693	437168	437169
Prüm Zarge Weisslack RF	1985 mm	290 mm	455463	456994	436672	436673	436694	436695	455476	457017
Prüm Zarge Weisslack RF	1985 mm	310 mm	455464	456995	455467	456998	455470	457011	455477	457018
Prüm Zarge Weisslack RF	1985 mm	330 mm	455465	456996	455468	456999	455471	457012	455478	457019

**Prüm Doppeltürblatt Weisslack Exklusiv Classic Karnieskante, 2-flg.**

Artikelbezeichnung	Höhe	Breite 1710 mm	
		DIN li.	DIN re.
Prüm Doppeltürblatt Weisslack Classic CKL4-2 KA RSP LA	1985 mm	442423	442424
Prüm Doppeltürblatt Weisslack Classic CL2 KA RSP LA	1985 mm	442421	442422
Sprossenrahmen SP4 CL2 für Türblatt 860 x 1985 mm		442466	442466
Prüm Doppeltürblatt Weisslack Classic CKL2 -KA RSP LA	1985 mm	438146	438145
Sprossenrahmen SP4 CKL2 für Türblatt 860 x 1985 mm		438153	438153

**Prüm Doppeltürzarge Weisslack Rundkante, 2-flg.**

Artikelbezeichnung	Höhe	Wandst.	Breite 1710 mm	
			DIN li.	DIN re.
Prüm Zarge Weisslack RF	1985 mm	145 mm	438129	438129
Prüm Zarge Weisslack RF	1985 mm	205 mm	438130	438130

Die Beschreibungen zu den Abkürzungen und die Maßketten finden Sie auf Seite 79! □ = Lagerartikel (Lieferzeit 2 - 5 AT), □ = Beschaffungsartikel (verlängerte Lieferzeit)  
Druckfehler und Irrtum bei Angaben, produktionstechnische Änderungen sowie drucktechnische Farbabweichungen vorbehalten.

# Stiltüren Classic – Eine Klasse für sich!

Klassischer Rahmen, Wert für zeitlose Qualität

Farbe ähnlich  
RAL 9010  
Reinweiss

**PRÜM**  
Türen die zu mir passen



Türblatt Weisslack  
Classic C2 (KA) (RSP)

Türblatt Weisslack  
Classic CL2-SP (KA)  
(LA) oder (SP4)

Türblatt Weisslack  
Classic CK2 (KA) (RSP)

Türblatt Weisslack  
Classic CKL2-SP (KA)  
(LA) oder (SP4)

## Türblatt-Varianten:

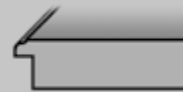

Türblatt mit Karniskante (KA)



Röhrenspanplatte (RSP)

## Zargen-Varianten:



Zarge mit runder Futterplatte und  
profilierten Bekleidungen (65 mm)



Classic CK1

Classic CKL1

Classic CKL1 SP4

Classic CKL1/3

Classic CK3

Classic CKL3

Classic CKL3 SP4

## Hinweis:

Weitere Zargen-  
Ausführungen finden  
Sie auf Seite 53.

### Prüm Füllungstür Weisslack Classic

Artikelbezeichnung	Höhe	Breite 610 mm		Breite 735 mm		Breite 860 mm		Breite 985 mm	
		DIN li.	DIN re.	DIN li.	DIN re.	DIN li.	DIN re.	DIN li.	DIN re.
Prüm Türblatt Weisslack Classic C2-KA RSP	1985 mm	439220	439221	439222	439223	439224	439225	439226	439227
Prüm Türblatt Weisslack Classic CL2-KA LA	1985 mm			454052	455583	439228	439229	454053	455584
Prüm Türblatt Weisslack Classic CL2-KA LA + SP4	1985 mm			454054	455585	439230	439231	454055	455586
Prüm Türblatt Weisslack Classic CK2-KA RSP	1985 mm	439232	439233	438136	438135	438140	438139	439234	439235
Prüm Türblatt Weisslack Classic CKL2-KA LA	1985 mm			438138	438137	438142	438141	454039	455570
Prüm Türblatt Weisslack Classic CKL2-KA LA + SP4	1985 mm			454040	455571	439236	439237	454041	455572
Prüm Türblatt Weisslack Classic CK1 RS KA	1985 mm	441108	441122	441109	441123	441110	441124	441111	441125
Prüm Türblatt Weisslack Classic CKL1 RS KA	1985 mm	441112	441126	441113	441127	441114	441128	441115	441129
Prüm Türblatt Weisslack Classic CKL1 SP4 RS KA	1985 mm			441116	441130	441117	441131	441118	441132
Prüm Türblatt Weisslack Classic CKL1/3 RS KA	1985 mm			441119	441133	441120	441134	441121	441135
Prüm Türblatt Weisslack Classic CK3 KA RSP	1985 mm	454029	455560	438155	438154	438159	438158	454030	455561
Prüm Türblatt Weisslack Classic CKL3 KA LA	1985 mm			438157	438156	438161	438160	454042	455573
Prüm Türblatt Weisslack Classic CKL3 KA LA + SP4	1985 mm			454046	455577	454047	455578	454048	455579

### Prüm Profilzarge Weisslack

Artikelbezeichnung	Höhe	Wandst.	Breite 610 mm		Breite 735 mm		Breite 860 mm		Breite 985 mm	
			DIN li.	DIN re.	DIN li.	DIN re.	DIN li.	DIN re.	DIN li.	DIN re.
Prüm Profilzarge Weisslack PR	1985 mm	80 mm	455434	456965	455441	456972	455447	456978	455453	456984
Prüm Profilzarge Weisslack PR	1985 mm	100 mm	439262	439263	439274	439275	439288	439289	439302	439303
Prüm Profilzarge Weisslack PR	1985 mm	125 mm	439264	439265	439276	439277	439290	439291	439304	439305
Prüm Profilzarge Weisslack PR	1985 mm	145 mm	439266	439267	439278	439279	439292	439293	439306	439307
Prüm Profilzarge Weisslack PR	1985 mm	165 mm	439268	439269	439280	439281	439294	439295	439308	439309
Prüm Profilzarge Weisslack PR	1985 mm	185 mm	455435	456966	439282	439283	439296	439297	455454	456985
Prüm Profilzarge Weisslack PR	1985 mm	205 mm	439270	439271	439284	439285	439298	439299	439310	439311
Prüm Profilzarge Weisslack PR	1985 mm	225 mm	455436	456967	455442	456973	455448	456979	455455	456986
Prüm Profilzarge Weisslack PR	1985 mm	245 mm	455437	456968	455443	456974	455449	456980	455456	456987
Prüm Profilzarge Weisslack PR	1985 mm	270 mm	439272	439273	439286	439287	439300	439301	439312	439313
Prüm Profilzarge Weisslack PR	1985 mm	290 mm	455438	456969	455444	456975	455450	456981	455457	456988
Prüm Profilzarge Weisslack PR	1985 mm	310 mm	455439	456970	455445	456976	455451	456982	455458	456989
Prüm Profilzarge Weisslack PR	1985 mm	330 mm	455440	456971	455446	456977	455452	456983	455459	456990

Die Beschreibungen zu den Abkürzungen und die Maßketten finden Sie auf Seite 79! □ = Lagerartikel (Lieferzeit 2 - 5 AT), ▣ = Beschaffungsartikel (verlängerte Lieferzeit)  
Druckfehler und Irrtum bei Angaben, produktionstechnische Änderungen sowie drucktechnische Farbabweichungen vorbehalten.

**Türblatt-Varianten:**

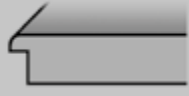

Türblatt mit Karniskante (KA)



Röhrenspanplatte (RSP)

**Zargen-Varianten:**



Zarge mit runder Futterplatte und runden Bekleidungen (60 mm)



Türblatt Weisslack Classic C2 (KA) (RSP)



Türblatt Weisslack Classic CL2 (KA) (LA)



Türblatt Weisslack Classic CK3 (KA) (RSP)



Türblatt Weisslack Classic CK4 (KA) (RSP)

**Prüm Füllungstür Weisslack Classic, 2 Füllungen, V0020WF**

Artikelbezeichnung	Höhe	Breite 610 mm		Breite 735 mm		Breite 860 mm		Breite 985 mm	
		DIN li.	DIN re.	DIN li.	DIN re.	DIN li.	DIN re.	DIN li.	DIN re.
Prüm Türblatt Weisslack Classic C2 KA RSP	2110 mm	454025	455556	454026	455557	454027	455558	454028	455559
Prüm Türblatt Weisslack Classic CL2 KA LA	2110 mm			454056	455587	454057	455588	454058	455589

**Prüm Füllungstür Weisslack Classic, 3 Füllungen, V0020WF**

Artikelbezeichnung	Höhe	Breite 610 mm		Breite 735 mm		Breite 860 mm		Breite 985 mm	
		DIN li.	DIN re.	DIN li.	DIN re.	DIN li.	DIN re.	DIN li.	DIN re.
Prüm Türblatt Weisslack Classic CK3 KA RSP	2110 mm	454031	455562	454032	455563	454033	455564	454034	455565
Prüm Türblatt Weisslack Classic CKL3 KA LA	2110 mm			454043	455574	454044	455575	454045	455576

**Prüm Füllungstür Weisslack Classic, 4 Füllungen, V0020WF**

Artikelbezeichnung	Höhe	Breite 610 mm		Breite 735 mm		Breite 860 mm		Breite 985 mm	
		DIN li.	DIN re.	DIN li.	DIN re.	DIN li.	DIN re.	DIN li.	DIN re.
Prüm Türblatt Weisslack Classic CK4 KA RSP	2110 mm	454035	455566	454036	455567	454037	455568	454038	455569
Prüm Türblatt Weisslack Classic CKL4 KA LA	2110 mm			454049	455580	454050	455581	454051	455582

**Prüm Zarge Weisslack, V3400WF**

Artikelbezeichnung	Höhe	Wandst.	Breite 610 mm		Breite 735 mm		Breite 860 mm		Breite 985 mm	
			DIN li.	DIN re.	DIN li.	DIN re.	DIN li.	DIN re.	DIN li.	DIN re.
Prüm Zarge Weisslack RF	2110 mm	80 mm	442090	442091	442104	442105	442122	442123	455427	456958
Prüm Zarge Weisslack RF	2110 mm	100 mm	442092	442093	442106	442107	442124	442125	442140	442141
Prüm Zarge Weisslack RF	2110 mm	125 mm	442094	442095	442108	442109	442126	442127	442142	442143
Prüm Zarge Weisslack RF	2110 mm	145 mm	442096	442097	442110	442111	442128	442129	442144	442145
Prüm Zarge Weisslack RF	2110 mm	165 mm	442098	442099	442112	442113	442130	442131	442146	442147
Prüm Zarge Weisslack RF	2110 mm	185 mm	455413	456944	442114	442115	442132	442133	455428	456959
Prüm Zarge Weisslack RF	2110 mm	205 mm	442100	442101	442116	442117	442134	442135	442148	442149
Prüm Zarge Weisslack RF	2110 mm	225 mm	455414	456945	455419	456950	455423	456954	455429	456960
Prüm Zarge Weisslack RF	2110 mm	245 mm	442102	456946	442118	442119	442136	442137	455430	456961
Prüm Zarge Weisslack RF	2110 mm	270 mm	455415	442103	442120	442121	442138	442139	442150	442151
Prüm Zarge Weisslack RF	2110 mm	290 mm	455416	456947	455420	456951	455424	456955	455431	456962
Prüm Zarge Weisslack RF	2110 mm	310 mm	455417	456948	455421	456952	455425	456956	455432	456963
Prüm Zarge Weisslack RF	2110 mm	330 mm	455418	456949	455422	456953	455426	456957	455433	456964

Die Beschreibungen zu den Abkürzungen und die Maßketten finden Sie auf Seite 79! □ = Lagerartikel (Lieferzeit 2 - 5 AT), □ = Beschaffungsartikel (verlängerte Lieferzeit)  
Druckfehler und Irrtum bei Angaben, produktionstechnische Änderungen sowie drucktechnische Farbabweichungen vorbehalten.

# Die Schwarze Decora Zarge

mit schmalem Radius

Herholz hat die Tür im Griff

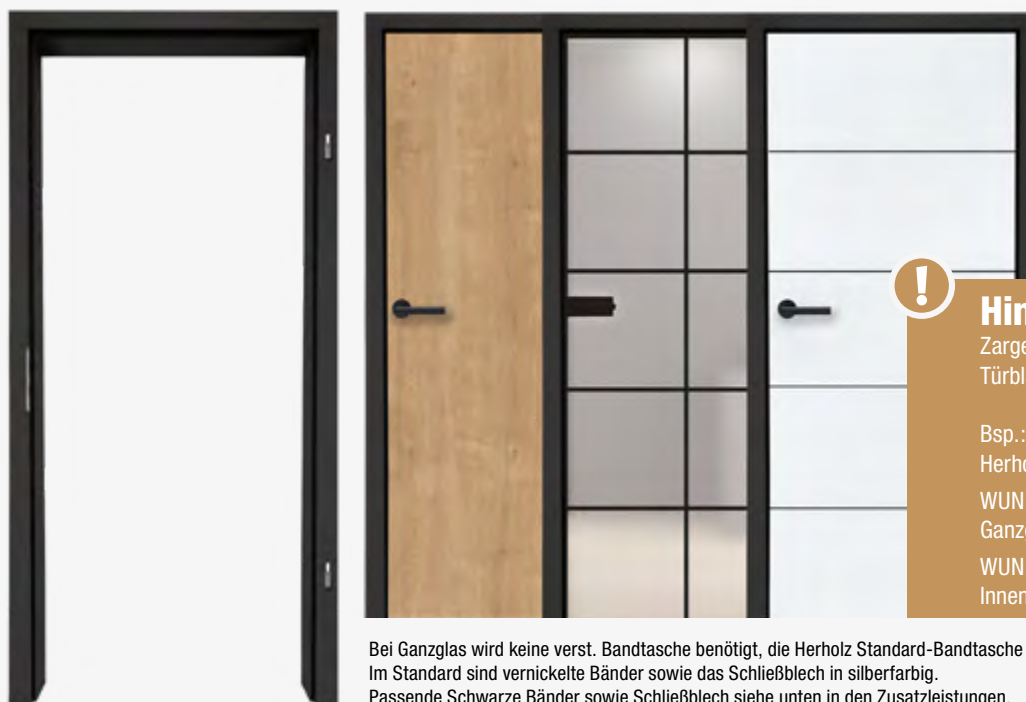

## Hinweis:

Zarge ist mit verschiedenen Türblättern kombinierbar.

Bsp.:

Herholz CPL Vital Ast-Eiche (S. 74),

WUNDERWERK est. 1964

Ganzglastüren u.a. SIERO LOFT (S. 19)

WUNDERWERK est. 1964

Innentüren Weisslack u.a. BURGOS (S. 15)

Bei Ganzglas wird keine verst. Bandtasche benötigt, die Herholz Standard-Bandtasche trägt bis zu 60 kg!

Im Standard sind vernickelte Bänder sowie das Schließblech in silberfarbig.



Passende Schwarze Bänder sowie Schließblech siehe unten in den Zusatzleistungen.

Herholz Zarge Decora Schwarz SR 62,5 mm			Breite 610 mm		Breite 735 mm		Breite 860 mm		Breite 985 mm	
Artikelbezeichnung	Höhe	Wandst.	DIN li.	DIN re.	DIN li.	DIN re.	DIN li.	DIN re.	DIN li.	DIN re.
Herholz Decora Schwarz SR 62,5 mm	1985 mm	80 mm	43103289	43103290	43103291	43103292	43103293	43103294	43103295	43103296
Herholz Decora Schwarz SR 62,5 mm	1985 mm	100 mm	43103297	43103298	43103299	43103300	43103301	43103302	43103303	43103304
Herholz Decora Schwarz SR 62,5 mm	1985 mm	120 mm	43103305	43103306	43103307	43103308	43103309	43103310	43103311	43103312
Herholz Decora Schwarz SR 62,5 mm	1985 mm	140 mm	43103313	43103314	43103315	43103316	43103317	43103318	43103319	43103320
Herholz Decora Schwarz SR 62,5 mm	1985 mm	160 mm	43103321	43103322	43103323	43103324	43103325	43103326	43103327	43103328
Herholz Decora Schwarz SR 62,5 mm	1985 mm	180 mm	43103329	43103330	43103331	43103332	43103333	43103334	43103335	43103336
Herholz Decora Schwarz SR 62,5 mm	1985 mm	200 mm	43103337	43103338	43103339	43103340	43103341	43103342	43103343	43103344
Herholz Decora Schwarz SR 62,5 mm	1985 mm	220 mm	43103377	43103378	43103379	43103380	43103381	43103382	43103383	43103384
Herholz Decora Schwarz SR 62,5 mm	1985 mm	240 mm	43103385	43103386	43103387	43103388	43103389	43103390	43103391	43103392
Herholz Decora Schwarz SR 62,5 mm	1985 mm	265 mm	43103345	43103346	43103347	43103348	43103349	43103350	43103351	43103352
Herholz Decora Schwarz SR 62,5 mm	1985 mm	285 mm	43103353	43103354	43103355	43103356	43103357	43103358	43103359	43103360
Herholz Decora Schwarz SR 62,5 mm	1985 mm	305 mm	43103361	43103362	43103363	43103364	43103365	43103366	43103367	43103368
Herholz Decora Schwarz SR 62,5 mm	1985 mm	325 mm	43103369	43103370	43103371	43103372	43103373	43103374	43103375	43103376

Herholz Zarge Decora Schwarz SR 62,5 mm			Breite 610 mm		Breite 735 mm		Breite 860 mm		Breite 985 mm	
Artikelbezeichnung	Höhe	Wandst.	DIN li.	DIN re.	DIN li.	DIN re.	DIN li.	DIN re.	DIN li.	DIN re.
Herholz Decora Schwarz SR 62,5 mm	2110 mm	80 mm	43103393	43103394	43103395	43103396	43103397	43103398	43103399	43103400
Herholz Decora Schwarz SR 62,5 mm	2110 mm	100 mm	43103401	43103402	43103403	43103404	43103405	43103406	43103407	43103408
Herholz Decora Schwarz SR 62,5 mm	2110 mm	120 mm	43103409	43103410	43103411	43103412	43103413	43103414	43103415	43103416
Herholz Decora Schwarz SR 62,5 mm	2110 mm	140 mm	43103417	43103418	43103419	43103420	43103421	43103422	43103423	43103424
Herholz Decora Schwarz SR 62,5 mm	2110 mm	160 mm	43103425	43103426	43103427	43103428	43103429	43103430	43103431	43103432
Herholz Decora Schwarz SR 62,5 mm	2110 mm	180 mm	43103433	43103434	43103435	43103436	43103437	43103438	43103439	43103440
Herholz Decora Schwarz SR 62,5 mm	2110 mm	200 mm	43103441	43103442	43103443	43103444	43103445	43103446	43103447	43103448
Herholz Decora Schwarz SR 62,5 mm	2110 mm	220 mm	43103481	43103482	43103483	43103484	43103485	43103486	43103487	43103488
Herholz Decora Schwarz SR 62,5 mm	2110 mm	240 mm	43103489	43103490	43103491	43103492	43103493	43103494	43103495	43103496
Herholz Decora Schwarz SR 62,5 mm	2110 mm	265 mm	43103449	43103450	43103451	43103452	43103453	43103454	43103455	43103456
Herholz Decora Schwarz SR 62,5 mm	2110 mm	285 mm	43103457	43103458	43103459	43103460	43103461	43103462	43103463	43103464
Herholz Decora Schwarz SR 62,5 mm	2110 mm	305 mm	43103465	43103466	43103467	43103468	43103469	43103470	43103471	43103472
Herholz Decora Schwarz SR 62,5 mm	2110 mm	325 mm	43103473	43103474	43103475	43103476	43103477	43103478	43103479	43103480

Herholz Zusatzleistungen passend zur Decora Schwarz Zarge		Art.-Nr.
Artikelbezeichnung	Oberfläche	
Herholz Türteil Band Typ A (2-tlg) - VE=20 Stück	matt schwarz	43103542
Herholz Holzzargenteil Typ A (2-tlg) - VE=20 Stück	matt schwarz	43103543
Herholz Türteil Band Typ B (3-tlg)	matt schwarz	43103538
Herholz Holzzargenteil Typ B (3-tlg)	matt schwarz	43103537
Herholz Langes 1-Loch Schließblech DIN li.	matt schwarz	43103539
Herholz Langes 1-Loch Schließblech DIN re.	matt schwarz	43103540
Herholz Stand. Winkelschließblech 14Falz	matt schwarz	43103541

Magnetschlösser BB, PZ, WC inkl. Schließblech möglich

Die Beschreibungen zu den Abkürzungen und die Maßketten finden Sie auf Seite 79!  = Lagerartikel (Lieferzeit 2 - 5 AT),  = Beschaffungsartikel (verlängerte Lieferzeit)



## Das Decora (CPL) Schnelllieferprogramm

### Das Herholz 2 Wochen Sortiment:

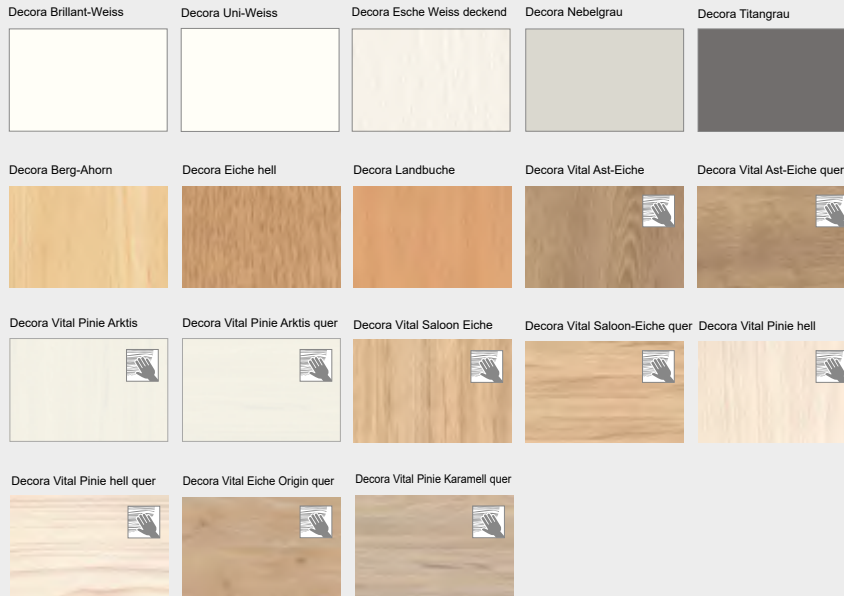

**DIVERSE ZUSATZLEISTUNGEN OBERFLÄCHENBEZOGEN IN 2-3 WOCHEN LIEFERBAR. DETAILS SIEHE AKTUELLE HERHOLZ-PREISLISTE:**

**Für Standard Innentüren:**

- eingebaute 3-tlg. Bänder
- eingebautes WC/PZ-Schloss
- Türen ohne Schlüsselbohrung
- eingebaute Lüftungsgitter
- kurzes Schließblech
- eingebaute Bodendichtung, werkseitige Türblattkürzung um 10/15/20 mm ab 5 Stück
- und vieles mehr

-  **Für Schallschutztüren:**
- Mehrfachverriegelung
  - Spion
  - Stabilo Schließbleche
  - verstärkte Bandtaschen

-  **Technische Ausführungen:**
- Schallschutzklasse 1
  - Schallschutzklasse 2
  - Schallschutzklasse 3
  - Einbruchhemmung RC 2

### Das Herholz 4 Wochen Sortiment:

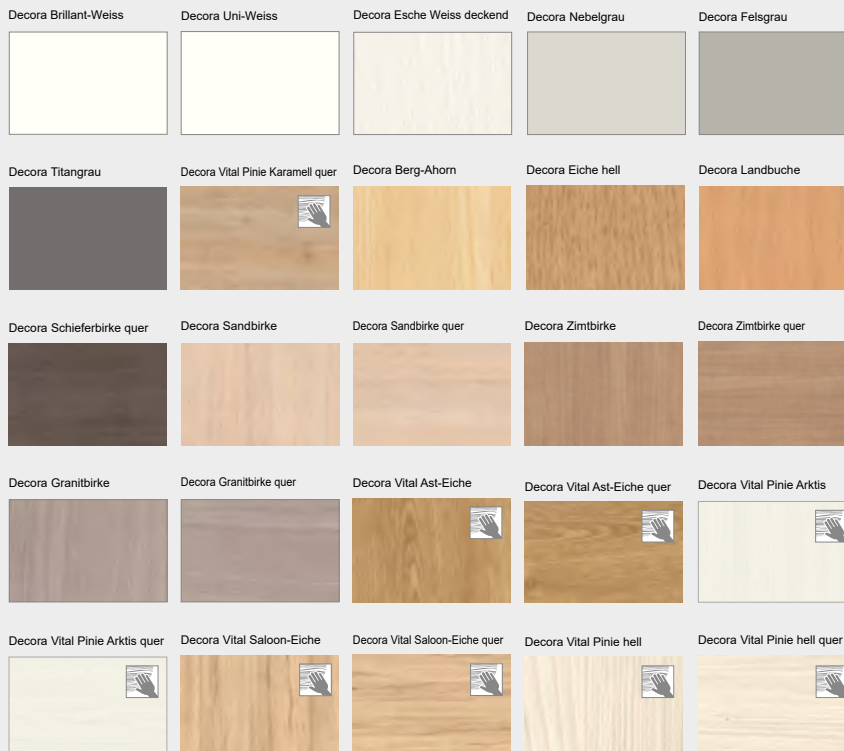

**DIVERSE ZUSATZLEISTUNGEN OBERFLÄCHENBEZOGEN IN 4-5 WOCHEN LIEFERBAR. DETAILS SIEHE AKTUELLE HERHOLZ-PREISLISTE:**

**Für Standard Innentüren:**

- eingebaute 3-tlg. Bänder
- eingebautes WC/PZ-Schloss
- Türen ohne Schlüsselbohrung
- eingebaute Lüftungsgitter
- eingebaute Bodendichtung, werkseitige Türblattkürzung um 10/15/20 mm (ab 5 Stück)
- eingebaute VX Bänder
- Klimaklasse 2 (Prüfklima b)
- lackierte Türblattunterkante

- Für Schallschutztüren:**
- Mehrfachverriegelung
  - Spion
  - Stabilo Schließbleche
  - verstärkte Bandtaschen

**Mögliche Tür- und Zargenvarianten:**

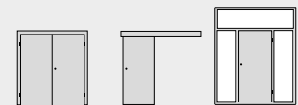

- Technische Ausführungen:**
- Schallschutzklasse 1
  - Schallschutzklasse 2
  - Schallschutzklasse 3
  - Einbruchhemmung RC2
  - T30-Brandschutz
  - Rauchschutz
  - Feuchtraum



strukturierte Vital-Oberfläche

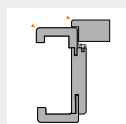

Türblatt und Zarge mit puristischer SR-Kante

# CPL Weisslack Premiumkante

## Vorteile durch neue Kantentechnologie

Um eine perfekte Kantenoptik an der Türkante zu erhalten, hat PRÜM die Entwicklung der Nullfugentechnologie kontinuierlich vorangetrieben. Mit kleinem Radius an Aufdeck- und Falzseite der Tür, extremer Strapazierfähigkeit und besten Reinigungseigenschaften, ist unsere Premiumkante eine klare Entscheidung für höchste Qualität. Passende Türzargen mit kleinem Radius runden das neue Sortiment stimmig ab.



Standardkante



hochwertige Premiumkante als 2 mm Dickkante



Dienstleistungen  
Eigenmarke  
Weisslack  
CPL  
Technik / Praxiswissen  
Glas  
Türbeschläge und Zubehör  
Garagentorantriebe  
Stahltüren  
Bodentreppen und Kniestocktüren

# CPL – die intelligente Oberfläche

Die ideale Lösung bei extremer Beanspruchung:  
kratz-, stoß- und abriebfest, außerdem reinigungsmittelunempfindlich



**Kratz- und abriebfest**  
Résistant aux rayures et aux frottements



**Stoßfest**  
Résistant aux chocs

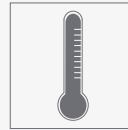

**Hitzebeständig**  
Résistant à la chaleur



**Weitgehend resistent gegen  
Reinigungsmittel**  
Résistant à la majeure partie  
des détergents



**Beständig gegen Zigaretteglut**  
Résistant à la braise de cigarettes



**Pflegeleicht**  
Entretien facile



**Lichtecht**  
Grand teint

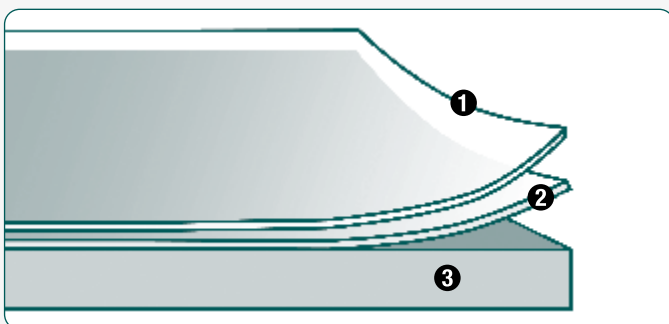

## Aufbau der Melaminharzoberfläche (CPL):

- 1.) Melaminharz-Beschichtung (Schutzfilm)
- 2.) Dekorschicht (Holzreproduktion oder Uni-Dekor)
- 3.) Stoßfestes Türdeck

# CPL Touch Pinie

Schlichte Schönheit

**PRÜM**

Türen die zu mir passen



Türblatt CPL Touch Pinie DA Rundkante (RP) mit Röhrenspanplatte (RSP)

Türblatt CPL Touch Pinie DA Rundkante (RP) mit Lichtausschnitt (LA)

Türblatt CPL Touch Pinie DQ Rundkante (RP) mit Röhrenspanplatte (RSP)

Türblatt CPL Touch Pinie DQ Rundkante (RP) mit Lichtausschnitt (LA2)

## Türblatt-Varianten:



Türblatt mit Rundkante (RP)



Röhrenspanplatte (RSP)

## Zargen-Varianten:



Zarge mit runder Futterplatte und runden Bekleidungen (60 mm)



### Röhrenspan-Mittellage

Durch und durch mit Röhrenspaneinlage ausgestattet erzielen diese Türen eine hohe Stabilität.



### Hinweis:

Passende Verglasungen finden Sie auf Seite 99.

#### Prüm Türblatt CPL Touch Pinie

Artikelbezeichnung	Höhe	Breite 610 mm		Breite 735 mm		Breite 860 mm		Breite 985 mm	
		DIN li.	DIN re.	DIN li.	DIN re.	DIN li.	DIN re.	DIN li.	DIN re.
Prüm Türblatt CPL Touch Pinie DA RP	1985 mm	457486	457487	457488	457489	457490	457491	457492	457493
Prüm Türblatt CPL Touch Pinie DA RP RSP	1985 mm	457442	457443	457444	457445	457446	457447	457448	457449
Prüm Türblatt CPL Touch Pinie DA RP VSP LA	1985 mm			457460	457461	457462	457463	457468	457469
Prüm Türblatt CPL Touch Pinie DA RP VSP LA2	1985 mm			458137	458138	458139	458140	458141	458142
Prüm Türblatt CPL Touch Pinie DQ RP	1985 mm	457494	457495	457496	457497	457498	457499	457500	457501
Prüm Türblatt CPL Touch Pinie DQ RP RSP	1985 mm	457450	457451	457452	457453	457454	457455	457456	457457
Prüm Türblatt CPL Touch Pinie DQ RP VSP LA	1985 mm			457458	457459	457464	457465	457466	457467
Prüm Türblatt CPL Touch Pinie DQ RP VSP LA2	1985 mm			458143	458144	458145	458146	458147	458148

#### Prüm SST-Blatt CPL Touch Pinie

Artikelbezeichnung	Höhe	Breite 610 mm		Breite 735 mm		Breite 860 mm		Breite 985 mm	
		DIN li.	DIN re.	DIN li.	DIN re.	DIN li.	DIN re.	DIN li.	DIN re.
Prüm SST-Blatt SD32 CPL Touch Pinie DA KKL II RP	1985 mm					457478	457479	457482	457483
Prüm SST-Blatt SD32 CPL Touch Pinie DA KKL III RP	1985 mm					457472	457473	457474	457475
Prüm SST-Blatt SD32 CPL Touch Pinie DQ KKL II RP	1985 mm					457480	457481	457484	457485
Prüm SST-Blatt SD32 CPL Touch Pinie DQ KKL III RP	1985 mm					457470	457471	457476	457477
Rahmenteil V 4400 WF (Holzzarge, es werden 2 Stück benötigt)						43302250	43302250	43302250	43302250
Rahmenteil V 8000 WF (Stahlzarge, es werden 2 Stück benötigt)						43302251	43302251	43302251	43302251

#### Prüm Zarge CPL Touch Pinie

Artikelbezeichnung	Höhe	Wandst.	Breite 610 mm		Breite 735 mm		Breite 860 mm		Breite 985 mm	
			DIN li.	DIN re.	DIN li.	DIN re.	DIN li.	DIN re.	DIN li.	DIN re.
Prüm Zarge CPL Touch Pinie RF	1985 mm	80 mm	457338	457339	457360	457361	457382	457383	457404	457405
Prüm Zarge CPL Touch Pinie RF	1985 mm	100 mm	457340	457341	457362	457363	457384	457385	457406	457407
Prüm Zarge CPL Touch Pinie RF	1985 mm	125 mm	457342	457343	457364	457365	457386	457387	457408	457409
Prüm Zarge CPL Touch Pinie RF	1985 mm	145 mm	457344	457345	457366	457367	457388	457389	457410	457411
Prüm Zarge CPL Touch Pinie RF	1985 mm	165 mm	457346	457347	457368	457369	457390	457391	457412	457413
Prüm Zarge CPL Touch Pinie RF	1985 mm	185 mm	457348	457349	457370	457371	457392	457393	457414	457415
Prüm Zarge CPL Touch Pinie RF	1985 mm	205 mm	457350	457351	457372	457373	457394	457395	457416	457417
Prüm Zarge CPL Touch Pinie RF	1985 mm	225 mm	457438	457439	457428	457429	457430	457431	457432	457433
Prüm Zarge CPL Touch Pinie RF	1985 mm	245 mm	457352	457353	457374	457375	457396	457397	457418	457419
Prüm Zarge CPL Touch Pinie RF	1985 mm	270 mm	457354	457355	457376	457377	457398	457399	457420	457421
Prüm Zarge CPL Touch Pinie RF	1985 mm	290 mm	457356	457357	457378	457379	457400	457401	457422	457423
Prüm Zarge CPL Touch Pinie RF	1985 mm	310 mm	457440	457441	457434	457435	457436	457437	457426	457427
Prüm Zarge CPL Touch Pinie RF	1985 mm	330 mm	457358	457359	457380	457381	457402	457403	457424	457425

Die Beschreibungen zu den Abkürzungen und die Maßketten finden Sie auf Seite 79!

DA = durchgehend aufrecht, DQ = durchgehend quer □ = Lagerartikel (Lieferzeit 2 - 5 AT), □ = Beschaffungsartikel (verlängerte Lieferzeit)

**Türblatt-Varianten:**



Türblatt mit Premiumkante (PK2)



Röhrenspanplatte (RSP)

**Zargen-Varianten:**



Zarge mit runder Futterplatte und Bekleidungen mit kl. Rundkante (60 mm)



Türblatt CPL Weisslack mit Premiumkante (PK2), Röhrenspanplatte (RSP) und Zarge, mit kl. Rundkante



Türblatt CPL Weisslack mit Premiumkante (PK2), Röhrenspanplatte (RSP) und Lichtausschnitt (LA)

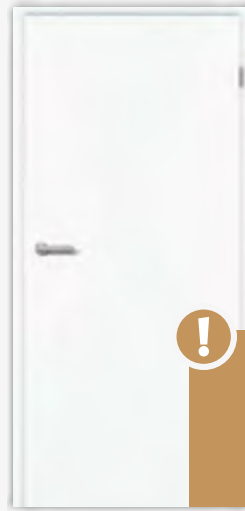

Türblatt CPL Weisslack mit Premiumkante (PK2) und Röhrenspanplatte (RSP), ohne Schlüssellochbohrung



**Hinweis:**  
Drückergarnituren mit Schließtechnik finden Sie auf den Seiten 20, 101/102 und 115/116.

**Prüm Türblatt CPL Weisslack 9016 Premiumkante PK2**

Artikelbezeichnung	Höhe	Breite 610 mm		Breite 735 mm		Breite 860 mm		Breite 985 mm	
		DIN li.	DIN re.	DIN li.	DIN re.	DIN li.	DIN re.	DIN li.	DIN re.
Prüm Türblatt CPL Weisslack 9016 PK2 RSP	1985 mm	43100724	43100725	43100726	43100727	43100728	43100729	43100730	43100731
Prüm Türblatt CPL Weisslack 9016 LA-DIN PK2 VSP	1985 mm			43100732	43100733	43100734	43100735	43100736	43100737
Prüm Türblatt CPL Weisslack 9016 PK2 RSP ohne Schlüssellochbohrung	1985 mm	43100738	43100739	43100740	43100741	43100742	43100743	43100744	43100745
Prüm Türblatt CPL Weisslack 9016 LA-DIN PK2 VSP ohne Schlüssellochbohrung	1985 mm			43100746	43100747	43100748	43100749	43100750	43100751

**Drückergarnituren**

Artikelbezeichnung	Oberfläche	DIN li.	DIN re.
LUCIA Professional Schraub mit Drückerrosette (OS)	Edelstahl matt	43101048	43101048
LUCIA Professional SMART LOCK (Griffpaar)	Edelstahl matt	43101046	43101047

**Prüm Schallschutztür CPL Weisslack SD-32 VSP Premiumkante PK2 KKL II + III**

Artikelbezeichnung	Höhe	Breite 610 mm		Breite 735 mm		Breite 860 mm		Breite 985 mm	
		DIN li.	DIN re.	DIN li.	DIN re.	DIN li.	DIN re.	DIN li.	DIN re.
Prüm SST CPL Weisslack SD32 VSP PK2 KKL II	1985 mm					43100752	43100753	43100754	43100755
Prüm SST CPL Weisslack SD32 VSP PK2 KKL III	1985 mm					43100756	43100757	43100758	43100759
Rahmenteile V 4400 WF (Holzzarge, es werden 2 Stück benötigt)						43302250	43302250	43302250	43302250
Rahmenteile V 8000 WF (Holzzarge, es werden 2 Stück benötigt)						43302251	43302251	43302251	43302251

**Prüm Zarge CPL Weisslack 9016 KR**

Artikelbezeichnung	Höhe	Wandst.	Breite 610 mm		Breite 735 mm		Breite 860 mm		Breite 985 mm	
			DIN li.	DIN re.	DIN li.	DIN re.	DIN li.	DIN re.	DIN li.	DIN re.
Prüm Zarge CPL Weisslack KR	1985 mm	80 mm	43301488	43301489	43301514	43301515	43301540	43301541	43301566	43301567
Prüm Zarge CPL Weisslack KR	1985 mm	100 mm	43301464	43301465	43301490	43301491	43301516	43301517	43301542	43301543
Prüm Zarge CPL Weisslack KR	1985 mm	125 mm	43301466	43301467	43301492	43301493	43301518	43301519	43301544	43301545
Prüm Zarge CPL Weisslack KR	1985 mm	145 mm	43301468	43301469	43301494	43301495	43301520	43301521	43301546	43301547
Prüm Zarge CPL Weisslack KR	1985 mm	165 mm	43301470	43301471	43301496	43301497	43301522	43301523	43301548	43301549
Prüm Zarge CPL Weisslack KR	1985 mm	185 mm	43301472	43301473	43301498	43301499	43301524	43301525	43301550	43301551
Prüm Zarge CPL Weisslack KR	1985 mm	205 mm	43301474	43301475	43301500	43301501	43301526	43301527	43301552	43301553
Prüm Zarge CPL Weisslack KR	1985 mm	225 mm	43301476	43301477	43301502	43301503	43301528	43301529	43301554	43301555
Prüm Zarge CPL Weisslack KR	1985 mm	245 mm	43301478	43301479	43301504	43301505	43301530	43301531	43301556	43301557
Prüm Zarge CPL Weisslack KR	1985 mm	270 mm	43301480	43301481	43301506	43301507	43301532	43301533	43301558	43301559
Prüm Zarge CPL Weisslack KR	1985 mm	290 mm	43301482	43301483	43301508	43301509	43301534	43301535	43301560	43301561
Prüm Zarge CPL Weisslack KR	1985 mm	310 mm	43301484	43301485	43301510	43301511	43301536	43301537	43301562	43301563
Prüm Zarge CPL Weisslack KR	1985 mm	330 mm	43301486	43301487	43301512	43301513	43301538	43301539	43301564	43301565

Die Beschreibungen zu den Abkürzungen und die Maßketten finden Sie auf Seite 79! □ = Lagerartikel (Lieferzeit 2 - 5 AT), ▣ = Beschaffungsartikel (verlängerte Lieferzeit)  
Druckfehler und Irrtum bei Angaben, produktionstechnische Änderungen sowie drucktechnische Farbabweichungen vorbehalten.

# CPL Weisslack mit kleiner Rundkante 1985 mm

Farbe ähnlich  
RAL 9016  
Verkehrsweiß

**PRÜM**  
Türen die zu mir passen



Türblatt CPL Weisslack mit kleiner Rundkante (KR),  
Röhrenspanplatte (RSP) und Zarge

Türblatt CPL Weisslack mit kleiner Rundkante (KR),  
Röhrenspanplatte (RSP) und Lichtausschnitt (LA)

## **i** Türblatt-Varianten:

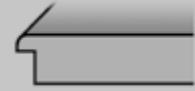

Türblatt mit kleiner Rundkante (KR)



Röhrenspanplatte (RSP)

## Zargen-Varianten:



Zarge mit runder Futterplatte und  
Bekleidungen mit kl. Rundkante (60 mm)

Prüm Türblatt CPL Weisslack 9016 KR		Breite 610 mm		Breite 735 mm		Breite 860 mm		Breite 985 mm	
Artikelbezeichnung	Höhe	DIN li.	DIN re.	DIN li.	DIN re.	DIN li.	DIN re.	DIN li.	DIN re.
Prüm Türblatt CPL Weisslack 9016 KR RSP	1985 mm	43101496	43101497	43101498	43101499	43101500	43101501	43101502	43101503
Prüm Türblatt CPL Weisslack 9016 LA-DIN KR VSP	1985 mm			43101504	43101505	43101506	43101507	43101508	43101509
Prüm Türblatt CPL Weisslack 9016 KR RSP, o. SLB	1985 mm	43102446	43102447	43102448	43102449	43102450	43102451	43102452	43102453
Prüm Türblatt CPL Weisslack 9016 LA KR, o. SLB	1985 mm			43102454	43102455	43102456	43102457	43102458	43102459

Prüm Schallschutztür CPL Weisslack SD-32 VSP Premiumkante KR KKL II + III		Breite 610 mm		Breite 735 mm		Breite 860 mm		Breite 985 mm	
Artikelbezeichnung	Höhe	DIN li.	DIN re.	DIN li.	DIN re.	DIN li.	DIN re.	DIN li.	DIN re.
Prüm SST CPL Weisslack SD32 VSP KR KKL II	1985 mm					43101510	43101511	43101512	43101513
Prüm SST CPL Weisslack SD32 VSP KR KKL III	1985 mm					43101514	43101515	43101516	43101517
Prüm SST CPL Weisslack SD37 VSP KR KKL II	1985 mm					43101605	43101606	43101607	43101608
Prüm SST CPL Weisslack SD37 VSP KR KKL III	1985 mm					43101613	43101614	43101615	43101616
Rahmenteile V 4400 WF (Holzzarge, es werden 2 Stück benötigt)						43302250	43302250	43302250	43302250
Rahmenteile V 8000 WF (Holzzarge, es werden 2 Stück benötigt)						43302251	43302251	43302251	43302251

Prüm Schallschutztür CPL Weisslack HSD-43 VSP Premiumkante KR KKL II + III – 42DB inkl. doppeltem Rahmenholz		Breite 610 mm		Breite 735 mm		Breite 860 mm		Breite 985 mm	
Artikelbezeichnung	Höhe	DIN li.	DIN re.	DIN li.	DIN re.	DIN li.	DIN re.	DIN li.	DIN re.
Prüm SST CPL Weisslack HSD43 VSP KR KKL II	1985 mm					43101589	43101590	43101591	43101592
Prüm SST CPL Weisslack HSD43 VSP KR KKL III	1985 mm					43101597	43101598	43101599	43101600
Prüm Alu-Futterwinkel für RD-Element 3 mm bei Einsatz OT an Standard Futter	1985 mm					442897	442897	442897	442897
Obentürschließer Scherenarm Dorma TS 89 m. Halteplatte	1985 mm					442822	442822	442822	442822
Obentürschließer Gleitschiene Dorma TS 93B m. Halteplatte	1985 mm					442823	442823	442823	442823

Prüm Zarge CPL Weisslack 9016 KR			Breite 610 mm		Breite 735 mm		Breite 860 mm		Breite 985 mm	
Artikelbezeichnung	Höhe	Wandst.	DIN li.	DIN re.	DIN li.	DIN re.	DIN li.	DIN re.	DIN li.	DIN re.
Prüm Zarge CPL Weisslack KR	1985 mm	80 mm	43301488	43301489	43301514	43301515	43301540	43301541	43301566	43301567
Prüm Zarge CPL Weisslack KR	1985 mm	100 mm	43301464	43301465	43301490	43301491	43301516	43301517	43301542	43301543
Prüm Zarge CPL Weisslack KR	1985 mm	125 mm	43301466	43301467	43301492	43301493	43301518	43301519	43301544	43301545
Prüm Zarge CPL Weisslack KR	1985 mm	145 mm	43301468	43301469	43301494	43301495	43301520	43301521	43301546	43301547
Prüm Zarge CPL Weisslack KR	1985 mm	165 mm	43301470	43301471	43301496	43301497	43301522	43301523	43301548	43301549
Prüm Zarge CPL Weisslack KR	1985 mm	185 mm	43301472	43301473	43301498	43301499	43301524	43301525	43301550	43301551
Prüm Zarge CPL Weisslack KR	1985 mm	205 mm	43301474	43301475	43301500	43301501	43301526	43301527	43301552	43301553
Prüm Zarge CPL Weisslack KR	1985 mm	225 mm	43301476	43301477	43301502	43301503	43301528	43301529	43301554	43301555
Prüm Zarge CPL Weisslack KR	1985 mm	245 mm	43301478	43301479	43301504	43301505	43301530	43301531	43301556	43301557
Prüm Zarge CPL Weisslack KR	1985 mm	270 mm	43301480	43301481	43301506	43301507	43301532	43301533	43301558	43301559
Prüm Zarge CPL Weisslack KR	1985 mm	290 mm	43301482	43301483	43301508	43301509	43301534	43301535	43301560	43301561
Prüm Zarge CPL Weisslack KR	1985 mm	310 mm	43301484	43301485	43301510	43301511	43301536	43301537	43301562	43301563
Prüm Zarge CPL Weisslack KR	1985 mm	330 mm	43301486	43301487	43301512	43301513	43301538	43301539	43301564	43301565

Die Beschreibungen zu den Abkürzungen und die Maßketten finden Sie auf Seite 79! □ = Lagerartikel (Lieferzeit 2 - 5 AT), ▣ = Beschaffungsartikel (verlängerte Lieferzeit)  
Druckfehler und Irrtum bei Angaben, produktionstechnische Änderungen sowie drucktechnische Farbabweichungen vorbehalten.

**Türblatt-Varianten:**

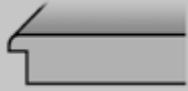

Türblatt mit kleiner Rundkante (KR)



Röhrenspanplatte (RSP)

**Zargen-Varianten:**



Zarge mit runder Futterplatte und Bekleidungen mit kl. Rundkante (60 mm)



Türblatt CPL Weisslack 9016, kleine Rundkante (KR), mit Röhrenspaneinlage (RSP)



Türblatt CPL Weisslack 9016, kleine Rundkante (KR), mit Lichtausschnitt (LA)

**Prüm Türblatt CPL Weisslack 9016 KR**

Artikelbezeichnung	Höhe	Breite 610 mm		Breite 735 mm		Breite 860 mm		Breite 985 mm	
		DIN li.	DIN re.	DIN li.	DIN re.	DIN li.	DIN re.	DIN li.	DIN re.
Prüm Türblatt CPL Weisslack 9016 KR RSP	2110 mm	43101474	43101475	43101476	43101477	43101478	43101479	43101480	43101481
Prüm Türblatt CPL Weisslack 9016 LA-DIN KR VSP	2110 mm			43101482	43101483	43101484	43101485	43101486	43101487

**Prüm Schallschutztür CPL Weisslack SD-32 VSP Premiumkante KR KKL II + III**

Artikelbezeichnung	Höhe	Breite 610 mm		Breite 735 mm		Breite 860 mm		Breite 985 mm	
		DIN li.	DIN re.	DIN li.	DIN re.	DIN li.	DIN re.	DIN li.	DIN re.
Prüm SST CPL Weisslack 9016 SD32 VSP KR KKL II	2110 mm					43101488	43101489	43101490	43101491
Prüm SST CPL Weisslack 9016 SD32 VSP KR KKL III	2110 mm					43101492	43101493	43101494	43101495
Prüm SST CPL Weisslack 9016 SD37 VSP KR KKL II	2110 mm					43101609	43101610	43101611	43101612
Prüm SST CPL Weisslack 9016 SD37 VSP KR KKL III	2110 mm					43101617	43101618	43101619	43101620
Rahmentteile V 4400 WF (Holzzarge, es werden 2 Stück benötigt)						43302250	43302250	43302250	43302250
Rahmentteile V 8000 WF (Holzzarge, es werden 2 Stück benötigt)						43302251	43302251	43302251	43302251

**Prüm Schallschutztür CPL Weisslack HSD-43 VSP Premiumkante KR KKL II + III – 42DB inkl. doppeltem Rahmenholz**

Artikelbezeichnung	Höhe	Breite 610 mm		Breite 735 mm		Breite 860 mm		Breite 985 mm	
		DIN li.	DIN re.	DIN li.	DIN re.	DIN li.	DIN re.	DIN li.	DIN re.
Prüm SST CPL Weisslack 9016 HSD43 VSP KR KKL II	2110 mm					43101593	43101594	43101595	43101596
Prüm SST CPL Weisslack 9016 HSD43 VSP KR KKL III	2110 mm					43101601	43101602	43101603	43101604
Prüm Alu-Futterwinkel für RD-Element 3 mm bei Einsatz OT an Standard Futter	2110 mm					442897	442897	442897	442897
Obentürschließer Scherenarm Dorma TS 89 m. Halteplatte	2110 mm					442822	442822	442822	442822
Obentürschließer Gleitschiene Dorma TS 93B m. Halteplatte	2110 mm					442823	442823	442823	442823

**Prüm Zarge CPL Weisslack 9016 KR**

Artikelbezeichnung	Höhe	Wandst.	Breite 610 mm		Breite 735 mm		Breite 860 mm		Breite 985 mm	
			DIN li.	DIN re.	DIN li.	DIN re.	DIN li.	DIN re.	DIN li.	DIN re.
Prüm Zarge CPL Weisslack 9016 KR	2110 mm	80 mm	43302893	43302894	43302895	43302896	43302897	43302898	43302899	43302900
Prüm Zarge CPL Weisslack 9016 KR	2110 mm	100 mm	43302901	43302902	43302903	43302904	43302905	43302906	43302907	43302908
Prüm Zarge CPL Weisslack 9016 KR	2110 mm	125 mm	43302909	43302910	43302911	43302912	43302913	43302914	43302915	43302916
Prüm Zarge CPL Weisslack 9016 KR	2110 mm	145 mm	43302917	43302918	43302919	43302920	43302921	43302922	43302923	43302924
Prüm Zarge CPL Weisslack 9016 KR	2110 mm	165 mm	43302925	43302926	43302927	43302928	43302929	43302930	43302931	43302932
Prüm Zarge CPL Weisslack 9016 KR	2110 mm	185 mm	43302933	43302934	43302935	43302936	43302937	43302938	43302939	43302940
Prüm Zarge CPL Weisslack 9016 KR	2110 mm	205 mm	43302941	43302942	43302943	43302944	43302945	43302946	43302947	43302948
Prüm Zarge CPL Weisslack 9016 KR	2110 mm	225 mm	43302949	43302950	43302951	43302952	43302953	43302954	43302955	43302956
Prüm Zarge CPL Weisslack 9016 KR	2110 mm	245 mm	43302957	43302958	43302959	43302960	43302961	43302962	43302963	43302964
Prüm Zarge CPL Weisslack 9016 KR	2110 mm	270 mm	43302965	43302966	43302967	43302968	43302969	43302970	43302971	43302972
Prüm Zarge CPL Weisslack 9016 KR	2110 mm	290 mm	43302973	43302974	43302975	43302976	43302977	43302978	43302979	43302980
Prüm Zarge CPL Weisslack 9016 KR	2110 mm	310 mm	43302981	43302982	43302983	43302984	43302985	43302986	43302987	43302988
Prüm Zarge CPL Weisslack 9016 KR	2110 mm	330 mm	43302989	43302990	43302991	43302992	43302993	43302994	43302995	43302996

Die Beschreibungen zu den Abkürzungen und die Maßketten finden Sie auf Seite 79! □ = Lagerartikel (Lieferzeit 2 - 5 AT), □ = Beschaffungsartikel (verlängerte Lieferzeit)  
Druckfehler und Irrtum bei Angaben, produktionstechnische Änderungen sowie drucktechnische Farbabweichungen vorbehalten.

# Decora (CPL) Brillant-Weiss SR 1985 mm

Die glatte Oberfläche mit dem Finish einer Weisslacktür!

Farbe ähnlich  
RAL 9016  
Verkehrsweiß

**Herholz®**  
Herholz hat die Tür im Griff

Auch als SST-Türblatt  
Prüfklima „b“ und „c“  
erhältlich!

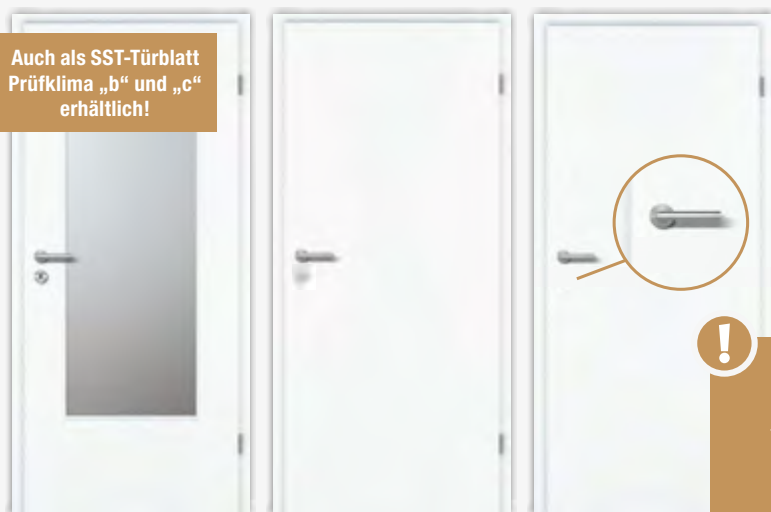

**Hinweis:**  
Eine Übersicht aller kurz-  
fristig verfügbaren Decora  
(CPL) Oberflächen finden  
Sie auf Seite 57.

Türblatt und Zarge  
mit SR-Kante  
Decora (CPL) Brillant-Weiss  
mit Lichtausschnitt  
(LA 1011 V003)  
Bänder Typ A/WF vernickelt

Schallschutz-Türblatt (SST)  
und Zarge SR-Kante Decora  
(CPL) Brillant-Weiss  
Schallschutz (RWP 32 dB)  
Prüfklima „b + c“  
inkl. Bodendichtung Band Typ  
B/WF, PZ-vorgerichtet

Türblatt und Zarge  
mit SR-Kante  
Decora (CPL) Brillant-Weiss  
mit Röhrenspanstreifen (RST)  
oder Röhrenspanplatte (RSP)  
Bänder Typ A/WF vernickelt  
mit und ohne Schlüsselbohrung

## Türblatt-Varianten:

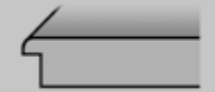

Türblatt mit Softkante (SK)  
(schmäler Radius 2 mm)



Röhrenspanstreifen (RST)



Röhrenspanplatte (RSP)

## Zargen-Varianten:



Zarge mit schmalem Radius an  
Futterkante und Bekleidungen (62,5 mm)

### Herholz Türblatt Decora (CPL) Brillant-Weiss mit SR-Kante

Artikelbezeichnung	Höhe	Breite 610 mm		Breite 735 mm		Breite 860 mm		Breite 985 mm	
		DIN li.	DIN re.	DIN li.	DIN re.	DIN li.	DIN re.	DIN li.	DIN re.
Herholz Türblatt Decora (CPL) Brillant-Weiss RST	1985 mm	442526	442527	442528	442529	442530	442531	442437	442438
Herholz Türblatt Decora (CPL) Brillant-Weiss RSP	1985 mm	443254	443255	443256	443257	443258	443259	443260	443261
Herholz Türblatt Decora (CPL) Brillant Weiss-Standard LA 1011 V003	1985 mm			443262	443263	443264	443265	443266	443267

### Herholz Türblatt (CPL) Brillant-Weiss SR-Kante, ohne Schlüsselbohrung

Artikelbezeichnung	Höhe	Breite 610 mm		Breite 735 mm		Breite 860 mm		Breite 985 mm	
		DIN li.	DIN re.	DIN li.	DIN re.	DIN li.	DIN re.	DIN li.	DIN re.
Herholz Türblatt (CPL) Brillant Weiß RSP SR-Kante, o. S.	1985 mm	43102148	43102149	43102150	43102151	43102152	43102153	43102154	43102155
Herholz Türblatt (CPL) Brillant Weiß LA SR-Kante, o. S.	1985 mm			43102156	43102157	43102158	43102159	43102160	43102161

### Herholz SST-Türblatt Decora (CPL) Brillant-Weiss mit SR-Kante

Artikelbezeichnung	Höhe	Breite 610 mm		Breite 735 mm		Breite 860 mm		Breite 985 mm	
		DIN li.	DIN re.	DIN li.	DIN re.	DIN li.	DIN re.	DIN li.	DIN re.
Herholz SST-Blatt Decora (CPL) Brillant-Weiss, SST 1-1, Prüfklima „b“ (KKL II), SR	1985 mm					451562	451563	451568	451569
Herholz SST-Blatt Decora (CPL) Brillant-Weiss, SST 1-1, Prüfklima „c“ (KKL III), SR	1985 mm					451558	451559	451560	451561
Herholz SST-Blatt Decora (CPL) Brillant-Weiss, SST 1-1, Prüfklima „c“ – 3-Fach-Verriegelung, SR	1985 mm					451574	451575	451576	451577
Herholz SST-Blatt Decora (CPL) Brillant-Weiss, SST 3-1 43, Prüfklima „c“, SR	1985 mm					43103269	43103270	43103271	43103272
Rahmenteil V 4400 WF (Holzzarge, es werden 2 Stück benötigt)						43302250	43302250	43302250	43302250
Rahmenteil V 8000 WF (Stahlzarge, es werden 2 Stück benötigt)						43302251	43302251	43302251	43302251

### Herholz Zarge Decora (CPL) Brillant-Weiss, SR-Kante, 62,5 mm

Artikelbezeichnung	Höhe	Wandst.	Breite 610 mm		Breite 735 mm		Breite 860 mm		Breite 985 mm	
			DIN li.	DIN re.	DIN li.	DIN re.	DIN li.	DIN re.	DIN li.	DIN re.
Herholz Zarge mit SR-Kante Decora (CPL) Brillant-Weiss	1985 mm	80 mm	451240	451241	443282	443283	443298	443299	451242	451243
Herholz Zarge mit SR-Kante Decora (CPL) Brillant-Weiss	1985 mm	100 mm	443276	443277	443284	443285	443300	443301	443316	443317
Herholz Zarge mit SR-Kante Decora (CPL) Brillant-Weiss	1985 mm	120 mm	443278	443279	443286	443287	443302	443303	443318	443319
Herholz Zarge mit SR-Kante Decora (CPL) Brillant-Weiss	1985 mm	140 mm	443280	443281	443288	443289	443304	443305	443320	443321
Herholz Zarge mit SR-Kante Decora (CPL) Brillant-Weiss	1985 mm	160 mm	442534	442535	443290	443291	443306	443307	451542	451543
Herholz Zarge mit SR-Kante Decora (CPL) Brillant-Weiss	1985 mm	180 mm	451244	451245	443292	443293	443308	443309	451246	451247
Herholz Zarge mit SR-Kante Decora (CPL) Brillant-Weiss	1985 mm	200 mm	451248	451249	443294	443295	443310	443311	443322	443323
Herholz Zarge mit SR-Kante Decora (CPL) Brillant-Weiss	1985 mm	220 mm	43304183	43304184	43304185	43304186	43304137	43304138	43304187	43304188
Herholz Zarge mit SR-Kante Decora (CPL) Brillant-Weiss	1985 mm	240 mm	43304189	43304190	43304191	43304192	43304157	43304158	43304193	43304194
Herholz Zarge mit SR-Kante Decora (CPL) Brillant-Weiss	1985 mm	265 mm	451262	451263	443296	443297	443314	443315	443324	443325
Herholz Zarge mit SR-Kante Decora (CPL) Brillant-Weiss	1985 mm	285 mm	451264	451265	451266	451267	442538	442539	451268	451269
Herholz Zarge mit SR-Kante Decora (CPL) Brillant-Weiss	1985 mm	305 mm	451270	451271	451272	451273	451274	451275	451276	451277
Herholz Zarge mit SR-Kante Decora (CPL) Brillant-Weiss	1985 mm	325 mm	451278	451279	451280	451281	451282	451283	451284	451285
Herholz Zarge RK SB 3-fach, Decora (CPL) Brillant-Weiss	1985 mm	205 mm					451578	451579	451582	451583
Herholz Zarge RK SB 3-fach, Decora (CPL) Brillant Weiss	1985 mm	270 mm					451580	451581	451584	451585

Die Beschreibungen zu den Abkürzungen und die Maßketten finden Sie auf Seite 79! □ = Lagerartikel (Lieferzeit 2 - 5 AT), ▣ = Beschaffungsartikel (verlängerte Lieferzeit)  
Druckfehler und Irrtum bei Angaben, produktionstechnische Änderungen sowie drucktechnische Farbabweichungen vorbehalten.



**Türblatt-Varianten:**

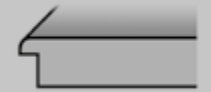

Türblatt mit Softkante (SK)  
(schmäler Radius 2 mm)



Röhrenspanstreifen (RST)



Röhrenspanplatte (RSP)

**Zargen-Varianten:**



Zarge mit schmalem Radius an  
Futterkante und Bekleidungen (62,5 mm)



**Hinweis:**  
Eine Übersicht aller kurzfristig verfügbaren Decora (CPL) Oberflächen finden Sie auf Seite 57.

Türblatt und Zarge mit SR-Kante Decora (CPL) Brillant Weiss mit Röhrenspanstreifen (RST) oder Röhrenspanplatte (RSP) Bänder Typ A/WF vernickelt

Türblatt und Zarge mit SR-Kante Decora (CPL) Brillant Weiss mit Lichtausschnitt (LA 1011 V 003) Bänder Typ A/WF vernickelt

Schallschutz-Türblatt (SST) und Zarge SR-Kante Decora (CPL) Brillant Weiss Schallschutz (RWP 32 dB) Prüfklima „b + c“ inkl. Bodendichtung Band Typ B/WF, PZ-vorgerichtet

Herholz Türblatt mit SR-Kante Decora (CPL) Brillant-Weiss			Breite 610 mm		Breite 735 mm		Breite 860 mm		Breite 985 mm	
Artikelbezeichnung	Höhe		DIN li.	DIN re.	DIN li.	DIN re.	DIN li.	DIN re.	DIN li.	DIN re.
Herholz Türblatt Decora (CPL) Brillant-Weiss RST SR	2110 mm		43100011	43100012	43100013	43100014	43100015	43100016	43100017	43100018
Herholz Türblatt Decora (CPL) Brillant-Weiss RSP SR	2110 mm		43100019	43100020	43100021	43100022	43100023	43100024	43100025	43100026
Herholz Türblatt Decora (CPL) Brillant-Weiss LA RSP SR	2110 mm				43100027	43100028	43100029	43100030	43100031	43100032

Herholz SST-Blatt mit SR-Kante, Decora (CPL) Brillant-Weiss RW, P 32 dB - RW, R 27 dB			Breite 610 mm		Breite 735 mm		Breite 860 mm		Breite 985 mm	
Artikelbezeichnung	Höhe		DIN li.	DIN re.	DIN li.	DIN re.	DIN li.	DIN re.	DIN li.	DIN re.
Herholz SST-Blatt Decora (CPL) Brillant-Weiss, SST 1-1, Prüfklima „b“	2110 mm						43100033	43100034	43100035	43100036
Herholz SST-Blatt Decora (CPL) Brillant-Weiss, SST 1-1, Prüfklima „c“	2110 mm						43100037	43100038	43100039	43100040
Herholz SST-Blatt Decora (CPL) Brillant-Weiss, SST 3-1 43, Prüfklima „c“	2110 mm						43103273	43103274	43103275	43103276
Rahmenteil V 4400 WF (Holzzarge, es werden 2 Stück benötigt)							43302250	43302250	43302250	43302250
Rahmenteil V 8000 WF (Stahlzarge, es werden 2 Stück benötigt)							43302251	43302251	43302251	43302251

Herholz Zarge Decora (CPL) Brillant-Weiss, SR-Kante, 62,5 mm				Breite 610 mm		Breite 735 mm		Breite 860 mm		Breite 985 mm	
Artikelbezeichnung	Höhe	Wandst.		DIN li.	DIN re.	DIN li.	DIN re.	DIN li.	DIN re.	DIN li.	DIN re.
Herholz Zarge mit SR-Kante Decora (CPL) Brillant-Weiss	2110 mm	80 mm		43300035	43300036	43300061	43300062	43300087	43300088	43300113	43300114
Herholz Zarge mit SR-Kante Decora (CPL) Brillant-Weiss	2110 mm	100 mm		43300011	43300012	43300037	43300038	43300063	43300064	43300089	43300090
Herholz Zarge mit SR-Kante Decora (CPL) Brillant-Weiss	2110 mm	120 mm		43300013	43300014	43300039	43300040	43300065	43300066	43300091	43300092
Herholz Zarge mit SR-Kante Decora (CPL) Brillant-Weiss	2110 mm	140 mm		43300015	43300016	43300041	43300042	43300067	43300068	43300093	43300094
Herholz Zarge mit SR-Kante Decora (CPL) Brillant-Weiss	2110 mm	160 mm		43300017	43300018	43300043	43300044	43300069	43300070	43300095	43300096
Herholz Zarge mit SR-Kante Decora (CPL) Brillant-Weiss	2110 mm	180 mm		43300019	43300020	43300045	43300046	43300071	43300072	43300097	43300098
Herholz Zarge mit SR-Kante Decora (CPL) Brillant-Weiss	2110 mm	200 mm		43300021	43300022	43300047	43300048	43300073	43300074	43300099	43300100
Herholz Zarge mit SR-Kante Decora (CPL) Brillant-Weiss	2110 mm	220 mm		43304423	43304424	43304427	43304428	43304431	43304432	43304435	43304436
Herholz Zarge mit SR-Kante Decora (CPL) Brillant-Weiss	2110 mm	240 mm		43304189	43304190	43304429	43304430	43304433	43304434	43304437	43304438
Herholz Zarge mit SR-Kante Decora (CPL) Brillant-Weiss	2110 mm	265 mm		43300027	43000028	43300053	43300054	43300079	43300080	43300105	43300106
Herholz Zarge mit SR-Kante Decora (CPL) Brillant-Weiss	2110 mm	285 mm		43300029	43300030	43300055	43300056	43300081	43300082	43300107	43300108
Herholz Zarge mit SR-Kante Decora (CPL) Brillant-Weiss	2110 mm	305 mm		43300031	43300032	43300057	43300058	43300083	43300084	43300109	43300110
Herholz Zarge mit SR-Kante Decora (CPL) Brillant-Weiss	2110 mm	325 mm		43300033	43300034	43300059	43300060	43300085	43300086	43300111	43300112

Die Beschreibungen zu den Abkürzungen und die Maßketten finden Sie auf Seite 79!  = Lagerartikel (Lieferzeit 2 - 5 AT),  = Beschaffungsartikel (verlängerte Lieferzeit)  
Druckfehler und Irrtum bei Angaben, produktionstechnische Änderungen sowie drucktechnische Farbabweichungen vorbehalten.

# CPL Weisslack 1985 mm

Elegante Abwechslung

Farbe ähnlich  
RAL 9010  
Reinweiss

**PRÜM**  
Türen die zu mir passen



Türblatt CPL Weisslack  
Rundkante (RP) mit  
Röhrenspanstreifen (RST)  
oder Röhrenspanplatte (RSP)



Türblatt CPL Weisslack  
Rundkante (RP)  
mit Lichtausschnitt (LA)



Schallschutz-Türblatt (SST)  
Schallschutz Klasse 1 (SD32 = Rw,  
P 32 dB) und Schallschutzklasse 3  
(HSD43 = Rw,P 43dB) inkl. Schall-Ex,  
Bänder V0026WF, PZ vorgefertigt.

SST-Türblatt  
mit Schall-Ex  
KKL II & III



## Türblatt-Varianten:



Türblatt mit Rundkante (RP)

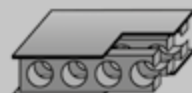

Röhrenspanstreifen (RST)



Röhrenspanplatte (RSP)

## Zargen-Varianten:



Zarge mit runder Futterplatte und  
runden Bekleidungen (60 mm)

### Prüm Türblätter CPL Weisslack

Artikelbezeichnung	Höhe	Breite 610 mm		Breite 735 mm		Breite 860 mm		Breite 985 mm	
		DIN li.	DIN re.	DIN li.	DIN re.	DIN li.	DIN re.	DIN li.	DIN re.
Prüm Türblatt CPL Weisslack RP RST	1985 mm	443642	443643	443644	443645	443646	443647	443648	443649
Prüm Türblatt CPL Weisslack RP RSP	1985 mm	442543	442544	442545	442546	442547	442548	442549	442550
Prüm Türblatt CPL Weisslack RP LA	1985 mm			443650	443651	443652	443653	443654	443655
Prüm Türblatt CPL Weisslack RP LA 1	1985 mm			464934	464935	464936	464937	464938	464939

### Prüm SST-Blatt

Artikelbezeichnung	Höhe	Breite 610 mm		Breite 735 mm		Breite 860 mm		Breite 985 mm	
		DIN li.	DIN re.	DIN li.	DIN re.	DIN li.	DIN re.	DIN li.	DIN re.
Prüm SST-Blatt CPL Weisslack RP KKL II	1985 mm					443656	443657	443658	443659
Prüm SST-Blatt CPL Weisslack RP KKL III	1985 mm					443660	443661	443662	443663
Prüm SST-Blatt HSD43 CPL Weisslack RP KL3-42DB	1985 mm					458103	458104	458105	458106
Prüm SST-Blatt SD32 CPL Weisslack RP KKL III - 3-fach	1985 mm					463941	463942	463945	463946
Prüm Alu-Futterwinkel für RD-Element 3 mm bei Einsatz OT an Standard Futter						442897	442897	442897	442897
Obentürschließer Scherenarm Dorma TS 89 m. Halteplatte						442822	442822	442822	442822
Obentürschließer Gleitschiene Dorma TS 93B m. Halteplatte						442823	442823	442823	442823
Rahmenteil V 4400 WF (Holzzarge, es werden 2 Stück benötigt)						43302250	43302250	43302250	43302250

### Prüm Zarge CPL Weisslack

Artikelbezeichnung	Höhe	Wandst.	Breite 610 mm		Breite 735 mm		Breite 860 mm		Breite 985 mm	
			DIN li.	DIN re.	DIN li.	DIN re.	DIN li.	DIN re.	DIN li.	DIN re.
Prüm Zarge CPL Weisslack RF	1985 mm	80 mm	455046	456577	443676	443677	443696	443697	455059	456590
Prüm Zarge CPL Weisslack RF	1985 mm	100 mm	443664	443665	443678	443679	443698	443699	443716	443717
Prüm Zarge CPL Weisslack RF	1985 mm	125 mm	443666	443667	443680	443681	443700	443701	443718	443719
Prüm Zarge CPL Weisslack RF	1985 mm	145 mm	443668	443669	443682	443683	443702	443703	443720	443721
Prüm Zarge CPL Weisslack RF	1985 mm	165 mm	443670	443671	443684	443685	443704	443705	443722	443723
Prüm Zarge CPL Weisslack RF	1985 mm	185 mm	455047	456578	443686	443687	443706	443707	455060	456591
Prüm Zarge CPL Weisslack RF	1985 mm	205 mm	443672	443673	443688	443689	443708	443709	443724	443725
Prüm Zarge CPL Weisslack RF	1985 mm	225 mm	455048	456579	455053	456584	455056	456587	455061	456592
Prüm Zarge CPL Weisslack RF	1985 mm	245 mm	455049	456580	443690	443691	443710	443711	455062	456593
Prüm Zarge CPL Weisslack RF	1985 mm	270 mm	443674	443675	443692	443693	443712	443713	443726	443727
Prüm Zarge CPL Weisslack RF	1985 mm	290 mm	455050	456581	443694	443695	443714	443715	455063	456594
Prüm Zarge CPL Weisslack RF	1985 mm	310 mm	455051	456582	455054	456585	455057	456588	455064	456595
Prüm Zarge CPL Weisslack RF	1985 mm	330 mm	455052	456583	455055	456586	455058	456589	455065	456596
Prüm Zarge CPL Weisslack RF SB 3-fachverriegelung	1985 mm	205 mm					463963	463965	463966	463964
Prüm Zarge CPL Weisslack RF SB 3-fachverriegelung	1985 mm	270 mm					463970	463969	463968	463967

### Prüm Blendrahmen BLE CPL Weisslack

Artikelbezeichnung	Höhe	Breite 610 mm		Breite 735 mm		Breite 860 mm		Breite 985 mm	
		DIN li.	DIN re.	DIN li.	DIN re.	DIN li.	DIN re.	DIN li.	DIN re.
Prüm Blendrahmen CPL Weisslack	1985 mm					442551	442552	442553	442554

Die Beschreibungen zu den Abkürzungen und die Maßketten finden Sie auf Seite 79! □ = Lagerartikel (Lieferzeit 2 - 5 AT), ▣ = Beschaffungsartikel (verlängerte Lieferzeit)  
Druckfehler und Irrtum bei Angaben, produktionstechnische Änderungen sowie drucktechnische Farbabweichungen vorbehalten.

**Türblatt-Varianten:**



**Zargen-Varianten:**



Zarge mit runder Futterplatte und runden Bekleidungen (60 mm)



Türblatt CPL Weisslack Rundkante (RP) mit Röhrenspanplatte (RSP)



Türblatt CPL Weisslack Rundkante (RP) mit Lichtausschnitt (LA)



Schallschutz-Türblatt (SST) Schallschutz (SD32 = Rw, P 32 dB) Klimaklasse III inkl. Schall-Ex, Bänder V0026, PZ vorgerichtet

SST-Türblatt mit Schall-Ex KKL III

**Prüm Türblatt CPL Weisslack - V0020 WF**

Artikelbezeichnung	Höhe	Breite 610 mm		Breite 735 mm		Breite 860 mm		Breite 985 mm	
		DIN li.	DIN re.	DIN li.	DIN re.	DIN li.	DIN re.	DIN li.	DIN re.
Prüm Türblatt CPL Weisslack RP RST	2110 mm	457606	457607	457608	457609	457610	457611	457612	457613
Prüm Türblatt CPL Weisslack RP RSP	2110 mm	457614	457615	457616	457617	457618	457619	457620	457621
Prüm Türblatt CPL Weisslack RP LA	2110 mm			457622	457623	457624	457625	457626	457627
Prüm Türblatt CPL Weisslack RP LA	2110 mm			464940	464941	464942	464943	464944	464945

**Prüm SST-Blatt CPL Weisslack**

Artikelbezeichnung	Höhe	Breite 610 mm		Breite 735 mm		Breite 860 mm		Breite 985 mm	
		DIN li.	DIN re.	DIN li.	DIN re.	DIN li.	DIN re.	DIN li.	DIN re.
Prüm SST-Blatt CPL Weisslack RP KKL II	2110 mm					457628	457629	457630	457631
Prüm SST-Blatt CPL Weisslack RP KKL III	2110 mm					457632	457633	457634	457635
Prüm SST-Blatt SD32 CPL Weisslack RP KKL III - 3-fach	2110 mm					463943	463944	463947	463948
Rahmenteil V 4400 WF (Holzzarge, es werden 2 Stück benötigt)						43302250	43302250	43302250	43302250

**Prüm Zarge CPL Weisslack**

Artikelbezeichnung	Höhe	Wandst.	Breite 610 mm		Breite 735 mm		Breite 860 mm		Breite 985 mm	
			DIN li.	DIN re.	DIN li.	DIN re.	DIN li.	DIN re.	DIN li.	DIN re.
Prüm Zarge CPL Weisslack RF	2110 mm	80 mm	457636	457637	457638	457639	457640	457641	457642	457643
Prüm Zarge CPL Weisslack RF	2110 mm	100 mm	457644	457645	457646	457647	457648	457649	457650	457651
Prüm Zarge CPL Weisslack RF	2110 mm	125 mm	457652	457653	457654	457655	457656	457657	457658	457659
Prüm Zarge CPL Weisslack RF	2110 mm	145 mm	457660	457661	457662	457663	457664	457665	457666	457667
Prüm Zarge CPL Weisslack RF	2110 mm	165 mm	457668	457669	457670	457671	457672	457673	457674	457675
Prüm Zarge CPL Weisslack RF	2110 mm	185 mm	457676	457677	457678	457679	457680	457681	457682	457683
Prüm Zarge CPL Weisslack RF	2110 mm	205 mm	457684	457685	457686	457687	457688	457689	457690	457691
Prüm Zarge CPL Weisslack RF	2110 mm	225 mm	457692	457693	457694	457695	457696	457697	457698	457699
Prüm Zarge CPL Weisslack RF	2110 mm	245 mm	457700	457701	457702	457703	457704	457705	457706	457707
Prüm Zarge CPL Weisslack RF	2110 mm	270 mm	457708	457709	457710	457711	457712	457713	457714	457715
Prüm Zarge CPL Weisslack RF	2110 mm	290 mm	457716	457717	457718	457719	457720	457721	457722	457723
Prüm Zarge CPL Weisslack RF	2110 mm	310 mm	457724	457725	457726	457727	457728	457729	457730	457731
Prüm Zarge CPL Weisslack RF	2110 mm	330 mm	457732	457733	457734	457735	457736	457737	457738	457739
Prüm Zarge CPL Weisslack RF SB 3-fachverriegelung	2110 mm	205 mm					463974	463972	463973	463971
Prüm Zarge CPL Weisslack RF SB 3-fachverriegelung	2110 mm	270 mm					463977	463978	463975	463976

**Prüm Blendrahmen BLE CPL Weisslack**

Artikelbezeichnung	Höhe	Breite 610 mm		Breite 735 mm		Breite 860 mm		Breite 985 mm	
		DIN li.	DIN re.	DIN li.	DIN re.	DIN li.	DIN re.	DIN li.	DIN re.
Prüm Blendrahmen CPL Weisslack	2110 mm	450328	450329	450330	450331	450332	450333	450334	450335

Die Beschreibungen zu den Abkürzungen und die Maßketten finden Sie auf Seite 79! □ = Lagerartikel (Lieferzeit 2 - 5 AT), ▣ = Beschaffungsartikel (verlängerte Lieferzeit)  
Druckfehler und Irrtum bei Angaben, produktionstechnische Änderungen sowie drucktechnische Farbabweichungen vorbehalten.

# HPS und CPL Oberflächen – Die Beanspruchbaren

Premium Touch

## Besonders widerstandsfähige Laminat-Türoberflächen

HPS und CPL – hinter diesen jeweils drei Buchstaben steckt eine neuartige Oberflächentechnologie, die enorme Widerstandsfähigkeit mit erstklassiger Optik verbindet. Im Team sind diese beiden Talente auch dort kaum zu schlagen, wo es neben repräsentativem Design auf optimale Pflegeleichtigkeit und Haltbarkeit ankommt. Denn HPS- und CPL-Oberflächen sehen so aus wie Echtholz bzw. Lackoberflächen, sind dabei aber unglaublich kratz-, stoß- und abriebfest und außerdem unempfindlich gegen leichte Säuren und Laugen sowie haushaltsübliche Reinigungs- und Desinfektionsmittel.

Darüber hinaus bleiben sie auch bei extremer Kälte-, Hitze-, Licht- oder sogar Wasserdampfeinwirkung hart. All das macht HPS und CPL zur idealen Lösung für Türen und Zargen in stark frequentierten und extrem belasteten Einsatzbereichen.



**Türblatt-Varianten:**

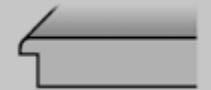

Türblatt mit Softkante (SK)  
(schmäler Radius 2 mm)



Röhrenspanstreifen (RST)



Röhrenspanplatte (RSP)

**Zargen-Varianten:**



Zarge mit schmalen Radius an  
Futterkante und Bekleidungen (62,5 mm)



Türblatt und Zarge mit SR-Kante  
Decora (CPL)  
Esche weiss deckend  
mit Röhrenspanplatte (RSP)



Türblatt und Zarge mit SR-Kante  
Decora (CPL)  
Esche weiss deckend  
mit Lichtausschnitt  
(LA 1011 V 003)

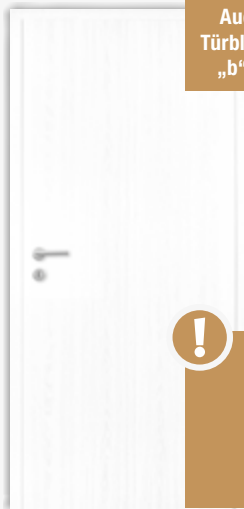

Schallschutz-Türblatt (SST)  
Decora (CPL)  
Esche weiss deckend  
Schallschutz (RwP 32 dB)  
Prüfklima „c“ inkl. Schall-Ex

Auch als SST-  
Türblatt Prüfklima  
„b“ erhältlich!



**Hinweis:**

Eine Übersicht aller kurz-  
fristig verfügbaren Decora  
(CPL) Oberflächen finden  
Sie auf Seite 57.



**Hinweis:**

Passende Verglasungen finden Sie auf Seite 99.

**Herholz Türblatt mit SR-Kante Decora (CPL) Esche weiß deckend**

Artikelbezeichnung	Höhe	Breite 610 mm		Breite 735 mm		Breite 860 mm		Breite 985 mm	
		DIN li.	DIN re.	DIN li.	DIN re.	DIN li.	DIN re.	DIN li.	DIN re.
Herholz Türblatt Decora (CPL) Esche weiss deck. SR RST	1985 mm	442830	442831	442832	442833	442834	442835	451013	451015
Herholz Türblatt Decora (CPL) Esche weiss deck. SR RSP	1985 mm	442836	442837	442838	442839	442840	442841	442842	442843
Herholz Türblatt Decora (CPL) Esche weiss deck. SR LA	1985 mm			451010	451011	442844	442845	451012	451014

**Herholz SST-Blatt mit SR-Kante Decora (CPL) Esche weiß deckend**

Artikelbezeichnung	Höhe	Breite 610 mm		Breite 735 mm		Breite 860 mm		Breite 985 mm	
		DIN li.	DIN re.	DIN li.	DIN re.	DIN li.	DIN re.	DIN li.	DIN re.
Herholz SST-Blatt Decora (CPL) Esche weiss deckend	1985 mm					451446	451447	451448	451449
SR VSP1 SST 1-1, Prüfklima „b“ (KKL II)									
Herholz SST-Blatt Decora (CPL) Esche weiss deckend	1985 mm					442846	442847	442848	442849
SR VSP1 SST 1-1, Prüfklima „c“ (KKL III)						43103497	43103498	43103499	43103500
Herholz SST-Blatt Decora (CPL) Esche weiss deckend	1985 mm					43302250	43302250	43302250	43302250
SR VSP SST 3-1 43, Prüfklima „c“ (KKL III)									
Rahmenteil V 4400 WF (Holzzarge, es werden 2 Stück benötigt)									

**Herholz Zarge Decora (CPL) Esche weiss deckend, SR-Kante, 62,5 mm**

Artikelbezeichnung	Höhe	Wandst.	Breite 610 mm		Breite 735 mm		Breite 860 mm		Breite 985 mm	
			DIN li.	DIN re.	DIN li.	DIN re.	DIN li.	DIN re.	DIN li.	DIN re.
Herholz Zarge Decora (CPL) Esche weiss deck. SR-Kante	1985 mm	80 mm	451600	451601	451602	451603	451604	451605	451606	451607
Herholz Zarge Decora (CPL) Esche weiss deck. SR-Kante	1985 mm	100 mm	451608	451609	451610	451611	451612	451613	451614	451615
Herholz Zarge Decora (CPL) Esche weiss deck. SR-Kante	1985 mm	120 mm	451616	451617	451618	451619	451620	451621	451622	451623
Herholz Zarge Decora (CPL) Esche weiss deck. SR-Kante	1985 mm	140 mm	451624	451625	451626	451627	451628	451629	451630	451631
Herholz Zarge Decora (CPL) Esche weiss deck. SR-Kante	1985 mm	160 mm	451632	451633	451634	451635	451636	451637	451638	451639
Herholz Zarge Decora (CPL) Esche weiss deck. SR-Kante	1985 mm	180 mm	451640	451641	451642	451643	451644	451645	451646	451647
Herholz Zarge Decora (CPL) Esche weiss deck. SR-Kante	1985 mm	200 mm	451648	451649	451650	451651	451652	451653	451654	451655
Herholz Zarge Decora (CPL) Esche weiss deck. SR-Kante	1985 mm	220 mm	43304215	43304216	43304217	43304218	43304219	43304220	43304221	43304222
Herholz Zarge Decora (CPL) Esche weiss deck. SR-Kante	1985 mm	240 mm	43304223	43304224	43304225	43304226	43304227	43304228	43304229	43304230
Herholz Zarge Decora (CPL) Esche weiss deck. SR-Kante	1985 mm	265 mm	451672	451673	451674	451675	451676	451677	451678	451679
Herholz Zarge Decora (CPL) Esche weiss deck. SR-Kante	1985 mm	285 mm	451680	451681	451682	451683	451684	451685	451686	451687
Herholz Zarge Decora (CPL) Esche weiss deck. SR-Kante	1985 mm	305 mm	451688	451689	451690	451691	451692	451693	451694	451695
Herholz Zarge Decora (CPL) Esche weiss deck. SR-Kante	1985 mm	325 mm	451696	451697	451698	451699	451700	451701	451702	451703

Die Beschreibungen zu den Abkürzungen und die Maßketten finden Sie auf Seite 79! □ = Lagerartikel (Lieferzeit 2 - 5 AT), □ = Beschaffungsartikel (verlängerte Lieferzeit)  
Druckfehler und Irrtum bei Angaben, produktionstechnische Änderungen sowie drucktechnische Farbabweichungen vorbehalten.

# CPL Touch Whiteline 1985 mm

Berührend ästhetisch

**PRÜM**  
Türen die zu mir passen



Türblatt CPL Touch Whiteline DA  
Rundkante (RP)  
mit Röhrenspanplatte (RSP)

Türblatt CPL Touch Whiteline DA  
Rundkante (RP)  
mit Lichtausschnitt (LA)

Türblatt CPL Touch Whiteline DQ  
Rundkante (RP)  
mit Röhrenspanplatte (RSP)

Türblatt CPL Touch Whiteline DQ  
Rundkante (RP)  
mit Lichtausschnitt (LA2)

SST-Türblatt  
mit Schall-Ex  
KKL II & III

## Türblatt-Varianten:



Türblatt mit Rundkante (RP)



Röhrenspanplatte (RSP)

## Zargen-Varianten:



Zarge mit runder Futterplatte und  
runden Bekleidungen (60 mm)

## Hinweis:

Passende Verglasungen finden Sie auf Seite 99.

### Prüm Türblatt CPL Touch Whiteline

Artikelbezeichnung	Höhe	Breite 610 mm		Breite 735 mm		Breite 860 mm		Breite 985 mm	
		DIN li.	DIN re.	DIN li.	DIN re.	DIN li.	DIN re.	DIN li.	DIN re.
Prüm Türblatt CPL Touch Whiteline DA RP	1985 mm	457741	457742	457743	457744	457745	457746	457747	457748
Prüm Türblatt CPL Touch Whiteline DA RP RSP	1985 mm	457749	457750	457751	457752	457753	457754	457755	457756
Prüm Türblatt CPL Touch Whiteline DA RP LA	1985 mm			457757	457758	457759	457760	457761	457762
Prüm Türblatt CPL Touch Whiteline DA RP LA2	1985 mm			457763	457764	457765	457766	457767	457768
Prüm Türblatt CPL Touch Whiteline DQ RP	1985 mm	457769	457770	457771	457772	457773	457774	457775	457776
Prüm Türblatt CPL Touch Whiteline DQ RP RSP	1985 mm	457777	457778	457779	457780	457781	457782	457783	457784
Prüm Türblatt CPL Touch Whiteline DQ RP LA	1985 mm			457785	457786	457787	457788	457789	457790
Prüm Türblatt CPL Touch Whiteline DQ RP LA2	1985 mm			457791	457792	457793	457794	457795	457796

### Prüm SST-Blatt CPL Touch Whiteline

Artikelbezeichnung	Höhe	Breite 610 mm		Breite 735 mm		Breite 860 mm		Breite 985 mm	
		DIN li.	DIN re.	DIN li.	DIN re.	DIN li.	DIN re.	DIN li.	DIN re.
Prüm SST-Blatt SD32 CPL Touch Whiteline DA KKL II RP	1985 mm					457901	457902	457903	457904
Prüm SST-Blatt SD32 CPL Touch Whiteline DA KKL III RP	1985 mm					457905	457906	457907	457908
Prüm SST-Blatt SD32 CPL Touch Whiteline DQ KKL II RP	1985 mm					457917	457918	457919	457920
Prüm SST-Blatt SD32 CPL Touch Whiteline DQ KKL III RP	1985 mm					457921	457922	457923	457924
Rahmenteil V 4400 WF (Holzzarge, es werden 2 Stück benötigt)						43302250	43302250	43302250	43302250
Rahmenteil V 8000 WF (Stahlzarge, es werden 2 Stück benötigt)						43302251	43302251	43302251	43302251

### Prüm Zarge CPL Touch Whiteline

Artikelbezeichnung	Höhe	Wandst.	Breite 610 mm		Breite 735 mm		Breite 860 mm		Breite 985 mm	
			DIN li.	DIN re.	DIN li.	DIN re.	DIN li.	DIN re.	DIN li.	DIN re.
Prüm Zarge CPL Touch Whiteline RF	1985 mm	80 mm	457797	457798	457799	457800	457801	457802	457803	457804
Prüm Zarge CPL Touch Whiteline RF	1985 mm	100 mm	457805	457806	457807	457808	457809	457810	457811	457812
Prüm Zarge CPL Touch Whiteline RF	1985 mm	125 mm	457813	457814	457815	457816	457817	457818	457819	457820
Prüm Zarge CPL Touch Whiteline RF	1985 mm	145 mm	457821	457822	457823	457824	457825	457826	457827	457828
Prüm Zarge CPL Touch Whiteline RF	1985 mm	165 mm	457829	457830	457831	457832	457833	457834	457835	457836
Prüm Zarge CPL Touch Whiteline RF	1985 mm	185 mm	457837	457838	457839	457840	457841	457842	457843	457844
Prüm Zarge CPL Touch Whiteline RF	1985 mm	205 mm	457845	457846	457847	457848	457849	457850	457851	457852
Prüm Zarge CPL Touch Whiteline RF	1985 mm	225 mm	457853	457854	457855	457856	457857	457858	457859	457860
Prüm Zarge CPL Touch Whiteline RF	1985 mm	245 mm	457861	457862	457863	457864	457865	457866	457867	457868
Prüm Zarge CPL Touch Whiteline RF	1985 mm	270 mm	457869	457870	457871	457872	457873	457874	457875	457876
Prüm Zarge CPL Touch Whiteline RF	1985 mm	290 mm	457877	457878	457879	457880	457881	457882	457883	457884
Prüm Zarge CPL Touch Whiteline RF	1985 mm	310 mm	457885	457886	457887	457888	457889	457890	457891	457892
Prüm Zarge CPL Touch Whiteline RF	1985 mm	330 mm	457893	457894	457895	457896	457897	457898	457899	457900

Die Beschreibungen zu den Abkürzungen und die Maßketten finden Sie auf Seite 79!

DA = durchgehend aufrecht, DQ = durchgehend quer □ = Lagerartikel (Lieferzeit 2 - 5 AT), □ = Beschaffungsartikel (verlängerte Lieferzeit)

**Türblatt-Varianten:**

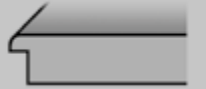

Türblatt mit Rundkante (RP)



Röhrenspanplatte (RSP)

**Zargen-Varianten:**



Zarge mit runder Futterplatte und runden Bekleidungen (60 mm)



Türblatt CPL Touch Greyline DA Rundkante (RP) mit Röhrenspanplatte (RSP)



Türblatt CPL Touch Greyline DA Rundkante (RP) mit Lichtausschnitt (LA)



Türblatt CPL Touch Greyline DQ Rundkante (RP) mit Röhrenspanplatte (RSP)



Türblatt CPL Touch Greyline DQ Rundkante (RP) mit Lichtausschnitt (LA2)

SST-Türblatt mit Schall-Ex KKL III

**Hinweis:**

Passende Verglasungen finden Sie auf Seite 99.

**Prüm Türblatt CPL Touch Greyline**

Artikelbezeichnung	Höhe	Breite 610 mm		Breite 735 mm		Breite 860 mm		Breite 985 mm	
		DIN li.	DIN re.	DIN li.	DIN re.	DIN li.	DIN re.	DIN li.	DIN re.
Prüm Türblatt CPL Touch Greyline DA RP	1985 mm	458447	458448	458449	458450	458451	458452	458453	458454
Prüm Türblatt CPL Touch Greyline DA RP RSP	1985 mm	458455	458456	458457	458458	458459	458460	458461	458462
Prüm Türblatt CPL Touch Greyline DA RP VSP LA	1985 mm			458463	458464	458465	458466	458467	458468
Prüm Türblatt CPL Touch Greyline DA RP VSP LA2	1985 mm			458471	458472	458473	458474	458475	458476
Prüm Türblatt CPL Touch Greyline DQ RP	1985 mm	458489	458490	458491	458492	458493	458494	458495	458496
Prüm Türblatt CPL Touch Greyline DQ RP RSP	1985 mm	458497	458498	458499	458500	458501	458502	458503	458504
Prüm Türblatt CPL Touch Greyline DQ RP VSP LA	1985 mm			458505	458506	458507	458508	458509	458510
Prüm Türblatt CPL Touch Greyline DQ RP VSP LA2	1985 mm			458513	458514	458515	458516	458517	458518

**Prüm SST-Blatt CPL Touch Greyline**

Artikelbezeichnung	Höhe	Breite 610 mm		Breite 735 mm		Breite 860 mm		Breite 985 mm	
		DIN li.	DIN re.	DIN li.	DIN re.	DIN li.	DIN re.	DIN li.	DIN re.
Prüm SST-Blatt SD32 CPL Touch Greyline DA KKL II RP	1985 mm					458481	458482	458483	458484
Prüm SST-Blatt SD32 CPL Touch Greyline DA KKL III RP	1985 mm					458485	458486	458487	458488
Prüm SST-Blatt SD32 CPL Touch Greyline DQ KKL II RP	1985 mm					458523	458524	458525	458526
Prüm SST-Blatt SD32 CPL Touch Greyline DQ KKL III RP	1985 mm					458527	458528	458529	458530
Rahmenteil V 4400 WF (Holzzarge, es werden 2 Stück benötigt)						43302250	43302250	43302250	43302250
Rahmenteil V 8000 WF (Stahlzarge, es werden 2 Stück benötigt)						43302251	43302251	43302251	43302251

**Prüm Zarge CPL Touch Greyline**

Artikelbezeichnung	Höhe	Wandst.	Breite 610 mm		Breite 735 mm		Breite 860 mm		Breite 985 mm	
			DIN li.	DIN re.	DIN li.	DIN re.	DIN li.	DIN re.	DIN li.	DIN re.
Prüm Zarge CPL Touch Greyline RF	1985 mm	80 mm	458531	458532	458533	458534	458535	458536	458537	458538
Prüm Zarge CPL Touch Greyline RF	1985 mm	100 mm	458539	458540	458541	458542	458543	458544	458545	458546
Prüm Zarge CPL Touch Greyline RF	1985 mm	125 mm	458547	458548	458549	458550	458551	458552	458553	458554
Prüm Zarge CPL Touch Greyline RF	1985 mm	145 mm	458555	458556	458557	458558	458559	458560	458561	458562
Prüm Zarge CPL Touch Greyline RF	1985 mm	165 mm	458563	458564	458565	458566	458567	458568	458569	458570
Prüm Zarge CPL Touch Greyline RF	1985 mm	185 mm	458571	458572	458573	458574	458575	458576	458577	458578
Prüm Zarge CPL Touch Greyline RF	1985 mm	205 mm	458579	458580	458581	458582	458583	458584	458585	458586
Prüm Zarge CPL Touch Greyline RF	1985 mm	225 mm	458587	458588	458589	458590	458591	458592	458593	458594
Prüm Zarge CPL Touch Greyline RF	1985 mm	245 mm	458595	458596	458597	458598	458599	458600	458601	458602
Prüm Zarge CPL Touch Greyline RF	1985 mm	270 mm	458603	458604	458605	458606	458607	458608	458609	458610
Prüm Zarge CPL Touch Greyline RF	1985 mm	290 mm	458611	458612	458613	458614	458615	458616	458617	458618
Prüm Zarge CPL Touch Greyline RF	1985 mm	310 mm	458619	458620	458621	458622	458623	458624	458625	458626
Prüm Zarge CPL Touch Greyline RF	1985 mm	330 mm	458627	458628	458629	458630	458631	458632	458633	458634

Die Beschreibungen zu den Abkürzungen und die Maßketten finden Sie auf Seite 79!

DA = durchgehend aufrecht, DQ = durchgehend quer □ = Lagerartikel (Lieferzeit 2 - 5 AT), □ = Beschaffungsartikel (verlängerte Lieferzeit)

# CPL Touch Eiche

## Klassisch und innovativ zugleich



Türblatt CPL Touch Eiche DA  
Rundkante (RP)  
mit Röhrenspanplatte (RSP)

Türblatt CPL Touch Eiche DA  
Rundkante (RP)  
mit Lichtausschnitt (LA)

Türblatt CPL Touch Eiche DQ  
Rundkante (RP)  
mit Röhrenspanplatte (RSP)

Türblatt CPL Touch Eiche DQ  
Rundkante (RP)  
mit Lichtausschnitt (LA2)

### **i** Türblatt-Varianten:



Türblatt mit Rundkante (RP)



Röhrenspanplatte (RSP)

### Zargen-Varianten:



Zarge mit runder Futterplatte und  
runden Bekleidungen (60 mm)

### Die CPL-Touch Oberflächen

sehen nicht nur exzellent aus, sondern haben gleichzeitig eine erstklassige Haptik. Die Oberflächenbeschichtung CPL Touch verbindet damit hohe Robustheit mit dem Gefühl einer echten Holzoberfläche. Sie vermitteln die natürliche Authentizität mit besonderen Oberflächenakzenten und Hochwertigkeit einer Echtholz-Oberfläche, sowohl beim Anblick als auch beim Berühren. Weitere Oberflächen aus dem PRÜM-Express-Programm finden Sie auf Seite 33.

#### Prüm Türblatt CPL Touch Eiche

Artikelbezeichnung	Höhe	Breite 610 mm		Breite 735 mm		Breite 860 mm		Breite 985 mm	
		DIN li.	DIN re.	DIN li.	DIN re.	DIN li.	DIN re.	DIN li.	DIN re.
Prüm Türblatt CPL Touch Eiche DA RP	1985 mm	457226	457227	457228	457229	457230	457231	457232	457233
Prüm Türblatt CPL Touch Eiche DA RP RSP	1985 mm	457204	457205	457206	457207	457208	457209	457210	457211
Prüm Türblatt CPL Touch Eiche DA RP VSP LA	1985 mm			457212	457213	457214	457215	457216	457217
Prüm Türblatt CPL Touch Eiche DA RP VSP LA2	1985 mm			458131	458132	458133	458134	458135	458136
Prüm Türblatt CPL Touch Eiche DQ RP	1985 mm	458271	458272	458273	458274	458275	458276	458277	458278
Prüm Türblatt CPL Touch Eiche DQ RP RSP	1985 mm	458279	458280	458281	458282	458283	458284	458285	458286
Prüm Türblatt CPL Touch Eiche DQ RP VSP LA	1985 mm			458287	458288	458289	458290	458291	458292
Prüm Türblatt CPL Touch Eiche DQ RP VSP LA2	1985 mm			458295	458296	458297	458298	458299	458300

#### Prüm SST-Blatt CPL Touch Eiche

Artikelbezeichnung	Höhe	Breite 610 mm		Breite 735 mm		Breite 860 mm		Breite 985 mm	
		DIN li.	DIN re.	DIN li.	DIN re.	DIN li.	DIN re.	DIN li.	DIN re.
Prüm SST-Blatt SD32 CPL Touch Eiche DA KKL II RP	1985 mm					457222	457223	457224	457225
Prüm SST-Blatt SD32 CPL Touch Eiche DA KKL III RP	1985 mm					457218	457219	457220	457221
Prüm SST-Blatt SD32 CPL Touch Eiche DQ KKL II RP	1985 mm					458305	458306	458307	458308
Prüm SST-Blatt SD32 CPL Touch Eiche DQ KKL III RP	1985 mm					458309	458310	458311	458312
Rahmenteil V 4400 WF (Holzzarge, es werden 2 Stück benötigt)						43302250	43302250	43302250	43302250
Rahmenteil V 8000 WF (Stahlzarge, es werden 2 Stück benötigt)						43302251	43302251	43302251	43302251

#### Prüm Zarge CPL Touch Eiche

Artikelbezeichnung	Höhe	Wandst.	Breite 610 mm		Breite 735 mm		Breite 860 mm		Breite 985 mm	
			DIN li.	DIN re.	DIN li.	DIN re.	DIN li.	DIN re.	DIN li.	DIN re.
Prüm Zarge CPL Touch Eiche RF	1985 mm	80 mm	457234	457235	457256	457257	457278	457279	457300	457301
Prüm Zarge CPL Touch Eiche RF	1985 mm	100 mm	457236	457237	457258	457259	457280	457281	457302	457303
Prüm Zarge CPL Touch Eiche RF	1985 mm	125 mm	457238	457239	457260	457261	457282	457283	457304	457305
Prüm Zarge CPL Touch Eiche RF	1985 mm	145 mm	457240	457241	457262	457263	457284	457285	457306	457307
Prüm Zarge CPL Touch Eiche RF	1985 mm	165 mm	457242	457243	457264	457265	457286	457287	457308	457309
Prüm Zarge CPL Touch Eiche RF	1985 mm	185 mm	457244	457245	457266	457267	457288	457289	457310	457311
Prüm Zarge CPL Touch Eiche RF	1985 mm	205 mm	457246	457247	457268	457269	457290	457291	457312	457313
Prüm Zarge CPL Touch Eiche RF	1985 mm	225 mm	457334	457335	457324	457325	457326	457327	457328	457329
Prüm Zarge CPL Touch Eiche RF	1985 mm	245 mm	457248	457249	457270	457271	457292	457293	457314	457315
Prüm Zarge CPL Touch Eiche RF	1985 mm	270 mm	457250	457251	457272	457273	457294	457295	457316	457317
Prüm Zarge CPL Touch Eiche RF	1985 mm	290 mm	457252	457253	457274	457275	457296	457297	457318	457319
Prüm Zarge CPL Touch Eiche RF	1985 mm	310 mm	457336	457337	457330	457331	457332	457333	457322	457323
Prüm Zarge CPL Touch Eiche RF	1985 mm	330 mm	457254	457255	457276	457277	457298	457299	457320	457321

Die Beschreibungen zu den Abkürzungen und die Maßketten finden Sie auf Seite 79!

DA = durchgehend aufrecht, DQ = durchgehend quer □ = Lagerartikel (Lieferzeit 2 - 5 AT), □ = Beschaffungsartikel (verlängerte Lieferzeit)



**Türblatt-Varianten:**

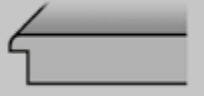

Türblatt mit Rundkante (RP)



Röhrenspanplatte (RSP)

**Zargen-Varianten:**



Zarge mit runder Futterplatte und runden Bekleidungen (60 mm)

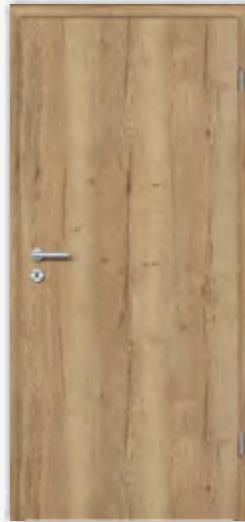

Türblatt CPL Touch  
Eiche Altholz DA  
Rundkante (RP)  
mit Röhrenspanplatte (RSP)



Türblatt CPL Touch  
Eiche Altholz DA  
Rundkante (RP)  
mit Lichtausschnitt (LA)



Türblatt CPL Touch  
Eiche Altholz LA2  
Rundkante (RP)  
mit Röhrenspanplatte (RSP)  
mit Lichtausschnitt (LA)



Türblatt CPL Touch  
Eiche Altholz DQ  
Rundkante (RP)

**Prüm Türblatt CPL Touch Eiche Altholz**

Artikelbezeichnung	Höhe	Breite 610 mm		Breite 735 mm		Breite 860 mm		Breite 985 mm	
		DIN li.	DIN re.	DIN li.	DIN re.	DIN li.	DIN re.	DIN li.	DIN re.
Prüm Türblatt CPL Touch Eiche Altholz DA RP	1985 mm	43100271	43100272	43100273	43100274	43100275	43100276	43100277	43100278
Prüm Türblatt CPL Touch Eiche Altholz DA RP RSP	1985 mm	464894	464895	464896	464897	464898	464899	464900	464901
Prüm Türblatt CPL Touch Eiche Altholz DA RP LA	1985 mm			464888	464889	464890	464891	464892	464893
Prüm Türblatt CPL Touch Eiche Altholz DA RP LA2	1985 mm			464882	464883	464884	464885	464886	464887
Prüm Türblatt CPL Touch Eiche Altholz DQ RP	1985 mm	43100279	43100280	43100281	43100282	43100283	43100284	43100285	43100286
Prüm Türblatt CPL Touch Eiche Altholz RP RSP	1985 mm	464874	464875	464876	464877	464878	464879	464880	464881
Prüm Türblatt CPL Touch Eiche Altholz DQ RP LA	1985 mm			464868	464869	464870	464871	464872	464873
Prüm Türblatt CPL Touch Eiche Altholz DQ RP LA2	1985 mm			464862	464863	464864	464865	464866	464867

**Prüm SST-Blatt CPL Touch Eiche Altholz**

Artikelbezeichnung	Höhe	Breite 610 mm		Breite 735 mm		Breite 860 mm		Breite 985 mm	
		DIN li.	DIN re.	DIN li.	DIN re.	DIN li.	DIN re.	DIN li.	DIN re.
Prüm SST-Blatt SD32 CPL Touch Eiche Altholz DA VSP KKL II RP	1985 mm					43100069	43100070	43100071	43100072
Prüm SST-Blatt SD32 CPL Touch Eiche Altholz DA VSP KKL III RP	1985 mm					43100073	43100074	43100075	43100076
Prüm SST-Blatt SD32 CPL Touch Eiche Altholz DQ VSP KKL II RP	1985 mm					43100077	43100078	43100079	43100080
Prüm SST-Blatt SD32 CPL Touch Eiche Altholz DQ VSP KKL III RP	1985 mm					43100081	43100082	43100083	43100084
Rahmenteil V 4400 WF (Holzzarge, es werden 2 Stück benötigt)						43302250	43302250	43302250	43302250
Rahmenteil V 8000 WF (Stahlzarge, es werden 2 Stück benötigt)						43302251	43302251	43302251	43302251

**Prüm Zarge CPL Touch Eiche Altholz**

Artikelbezeichnung	Höhe	Wandst.	Breite 610 mm		Breite 735 mm		Breite 860 mm		Breite 985 mm	
			DIN li.	DIN re.	DIN li.	DIN re.	DIN li.	DIN re.	DIN li.	DIN re.
Prüm Zarge CPL Touch Eiche Altholz RF	1985 mm	80 mm	464758	464759	464784	464785	464810	464811	464836	464837
Prüm Zarge CPL Touch Eiche Altholz RF	1985 mm	100 mm	464760	464761	464786	464787	464812	464813	464838	464839
Prüm Zarge CPL Touch Eiche Altholz RF	1985 mm	125 mm	464762	464763	464788	464789	464814	464815	464840	464841
Prüm Zarge CPL Touch Eiche Altholz RF	1985 mm	145 mm	464764	464765	464790	464791	464816	464817	464842	464843
Prüm Zarge CPL Touch Eiche Altholz RF	1985 mm	165 mm	464766	464767	464792	464793	464818	464819	464844	464845
Prüm Zarge CPL Touch Eiche Altholz RF	1985 mm	185 mm	464768	464769	464794	464795	464820	464821	464846	464847
Prüm Zarge CPL Touch Eiche Altholz RF	1985 mm	205 mm	464770	464771	464796	464797	464822	464823	464848	464849
Prüm Zarge CPL Touch Eiche Altholz RF	1985 mm	225 mm	464772	464773	464798	464799	464824	464825	464850	464851
Prüm Zarge CPL Touch Eiche Altholz RF	1985 mm	245 mm	464774	464775	464800	464801	464826	464827	464852	464853
Prüm Zarge CPL Touch Eiche Altholz RF	1985 mm	270 mm	464776	464777	464802	464803	464828	464829	464854	464855
Prüm Zarge CPL Touch Eiche Altholz RF	1985 mm	290 mm	464778	464779	464804	464805	464830	464831	464856	464857
Prüm Zarge CPL Touch Eiche Altholz RF	1985 mm	310 mm	464780	464781	464806	464807	464832	464833	464858	464859
Prüm Zarge CPL Touch Eiche Altholz RF	1985 mm	330 mm	464782	464783	464808	464809	464834	464835	464860	464861

Die Beschreibungen zu den Abkürzungen und die Maßketten finden Sie auf Seite 79!

DA = durchgehend aufrecht, DQ = durchgehend quer □ = Lagerartikel (Lieferzeit 2 - 5 AT), □ = Beschaffungsartikel (verlängerte Lieferzeit)



Türblatt und Zarge mit SR-Kante Decora (CPL) Vital Ast-Eiche längs mit Röhrenspanplatte (RSP)

Türblatt und Zarge mit SR-Kante Decora (CPL) Vital Ast-Eiche mit Lichtausschnitt (LA 1011 V 003)

Türblatt und Zarge mit SR-Kante Decora (CPL) Vital Ast-Eiche quer mit Röhrenspanplatte (RSP)

Türblatt und Zarge mit SR-Kante Decora (CPL) Vital Ast-Eiche quer, mit Lichtausschnitt (LA 1011 V 003)

## Türblatt-Varianten:

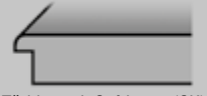

Türblatt mit Softkante (SK) (schmäler Radius 2 mm)



Röhrenspanstreifen (RST)



Röhrenspanplatte (RSP)

## Zargen-Varianten:



Zarge mit schmalen Radius an Futterkante und Bekleidungen (62,5 mm)

**Hinweis:**  
Eine Übersicht aller kurzfristig verfügbaren Decora (CPL) Oberflächen finden Sie auf Seite 57.

**Hinweis:**  
Passende Verglasungen finden Sie auf Seite 99.

### Herholz Türblatt mit SR-Kante Decora (CPL) Vital Ast-Eiche

Artikelbezeichnung	Höhe	Breite 610 mm		Breite 735 mm		Breite 860 mm		Breite 985 mm	
		DIN li.	DIN re.	DIN li.	DIN re.	DIN li.	DIN re.	DIN li.	DIN re.
Herholz TB Decora Vital Ast-Eiche längs SR-Kante RST	1985 mm	452378	452379	452380	452381	452382	452383	452384	452385
Herholz TB Decora Vital Ast-Eiche längs SR-Kante RSP	1985 mm	452392	452393	452394	452395	452396	452397	452398	452399
Herholz TB Decora Vital Ast-Eiche längs SR-Kante LA	1985 mm			452386	452387	452388	452389	452390	452391
Herholz TB Decora Vital Ast-Eiche quer SR-Kante RSP	1985 mm	452400	452401	452402	452403	452404	452405	452406	452407
Herholz TB Decora Vital Ast-Eiche quer SR-Kante LA	1985 mm			453208	453209	453210	453211	453212	453213

### Herholz SST-Blatt mit SR-Kante, Decora (CPL) Vital Ast-Eiche

Artikelbezeichnung	Höhe	Breite 610 mm		Breite 735 mm		Breite 860 mm		Breite 985 mm	
		DIN li.	DIN re.	DIN li.	DIN re.	DIN li.	DIN re.	DIN li.	DIN re.
Herholz SST-Blatt Decora (CPL) Vital Ast-Eiche längs, SST 1-1, Prüfklima „b“ (KKL II)	1985 mm					43103544	43103545	43103546	43103547
Herholz SST-Blatt Decora (CPL) Vital Ast-Eiche längs, SST 1-1, Prüfklima „c“ (KKL III)	1985 mm					43103257	43103258	43103259	43103260
Herholz SST-Blatt Decora (CPL) Vital Ast-Eiche längs, SST 3-1 43, Prüfklima „c“ (KKL III)	1985 mm					43103521	43103522	43103523	43103524
Herholz SST-Blatt Decora (CPL) Vital Ast-Eiche quer, SST 1-1, Prüfklima „b“ (KKL II)	1985 mm					43103556	43103557	43103558	43103559
Herholz SST-Blatt Decora (CPL) Vital Ast-Eiche quer, SST 1-1, Prüfklima „c“ (KKL III)	1985 mm					43103277	43103278	43103279	43103280
Herholz SST-Blatt Decora (CPL) Vital Ast-Eiche quer, SST 3-1 43, Prüfklima „c“ (KKL III)	1985 mm					43103513	43103514	43103515	43103516
Rahmenteil V 4400 WF (Holzzarge, es werden 2 Stück benötigt)						43302250	43302250	43302250	43302250
Rahmenteil V 8000 WF (Stahlzarge, es werden 2 Stück benötigt)						43302251	43302251	43302251	43302251

### Herholz Zarge Decora (CPL) Vital Ast-Eiche, SR-Kante, 62,5 mm

Artikelbezeichnung	Höhe	Wandst.	Breite 610 mm		Breite 735 mm		Breite 860 mm		Breite 985 mm	
			DIN li.	DIN re.	DIN li.	DIN re.	DIN li.	DIN re.	DIN li.	DIN re.
Herholz Zarge Decora (CPL) Vital Ast-Eiche SR-Kante	1985 mm	80 mm	452408	452409	452410	452411	452412	452413	452414	452415
Herholz Zarge Decora (CPL) Vital Ast-Eiche SR-Kante	1985 mm	100 mm	452416	452417	452418	452419	452420	452421	452422	452423
Herholz Zarge Decora (CPL) Vital Ast-Eiche SR-Kante	1985 mm	120 mm	452424	452425	452426	452427	452428	452429	452430	452431
Herholz Zarge Decora (CPL) Vital Ast-Eiche SR-Kante	1985 mm	140 mm	452432	452433	452434	452435	452436	452437	452438	452439
Herholz Zarge Decora (CPL) Vital Ast-Eiche SR-Kante	1985 mm	160 mm	452440	452441	452442	452443	452444	452445	452446	452447
Herholz Zarge Decora (CPL) Vital Ast-Eiche SR-Kante	1985 mm	180 mm	452448	452449	452450	452451	452452	452453	452454	452455
Herholz Zarge Decora (CPL) Vital Ast-Eiche SR-Kante	1985 mm	200 mm	452456	452457	452458	452459	452460	452461	452462	452463
Herholz Zarge Decora (CPL) Vital Ast-Eiche SR-Kante	1985 mm	220 mm	43304295	43304296	43304297	43304298	43304299	43304300	43304301	43304302
Herholz Zarge Decora (CPL) Vital Ast-Eiche SR-Kante	1985 mm	240 mm	43304303	43304304	43304305	43304306	43304307	43304308	43304309	43304310
Herholz Zarge Decora (CPL) Vital Ast-Eiche SR-Kante	1985 mm	265 mm			452482	452483	452484	452485	452486	452487
Herholz Zarge Decora (CPL) Vital Ast-Eiche SR-Kante	1985 mm	285 mm	452488	452489	452490	452491	452492	452493	452494	452495
Herholz Zarge Decora (CPL) Vital Ast-Eiche SR-Kante	1985 mm	305 mm	452496	452497	452498	452499	452500	452501	452502	452503
Herholz Zarge Decora (CPL) Vital Ast-Eiche SR-Kante	1985 mm	325 mm	452504	452505	452506	452507	452508	452509	452510	452511

Die Beschreibungen zu den Abkürzungen und die Maßketten finden Sie auf Seite 79!  = Lagerartikel (Lieferzeit 2 - 5 AT),  = Beschaffungsartikel (verlängerte Lieferzeit)

PEP1/PEP1+ Lieferzeit 10-15 Arbeitstage

**LACK**

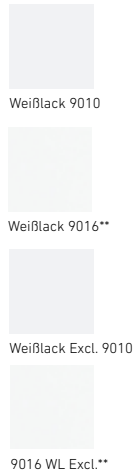

**CPL**



**Mögliche Zusatzleistungen gem. PRÜM-Express-Programm PEP1+:**

- Verglasungen
- Für STIL/ELGANCE/ROYAL:**
- Band V0026
- Schloss (WC, PZ) + KL2
- Spion
- Lüftungsgitter
- Schallex/Bodendichtung

**Viele weitere Produkte im PEP1:**

- Blendrahmen in Weißlack, WL 9016, CPL Weißlack
- Ganzglastüren, Ganzglasschiebetüren, Schiebetüren
- Beschläge, Klebebeschläge
- Weitere Design-Türen STIL/ELGANCE/ ROYAL

**FUNKTIONSTÜREN**



PEP2 Lieferzeit 20-25 Arbeitstage

**LACK**



**CPL**

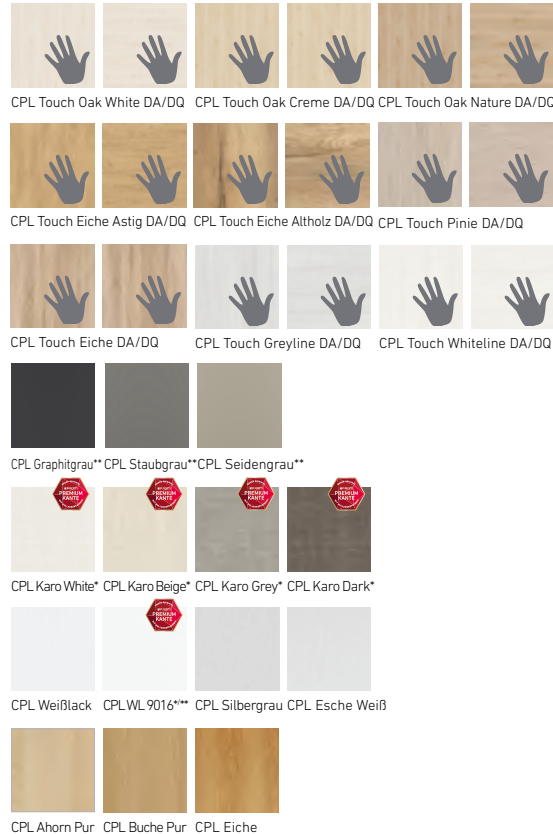

**Mögliche Zusatzleistungen gem. PRÜM-Express-Programm PEP2:**

**STANDARD-Türblätter z. B.:**

- V0026
- WC-Schloss, PZ-Schloss
- BB/WC/PZ-Schloss KL2 mit Flüsterfalle
- Spionlochbohrung 15mm
- Schallex
- Lüftungsgitter unten, unten + oben
- SLIM / KLASSIK mit Türfutter

**STANDARD-Türfutter z. B.:**

- V4400 vernickelt
- Bandtasche ST108+V4400
- BT VX7506 3D VN (nur für SD-Türen)
- Flachschießblech kurz
- Schließblech Nr. 35
- Schließblech 3-Fach-Verriegelung (nur für SD-Türen)
- Alu-Futterwinkel OTS Schere u. OTS TS 93

**FUNKTIONSTÜREN**

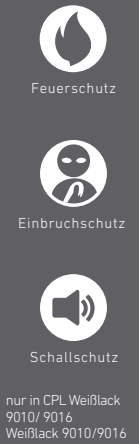

nur in CPL-Weißlack 9010/ 9016 Weißlack 9010/9016



\* Premiumkante (PK2)  
\*\* Kleine Rundkante (KR)

**Eine Auswahl möglicher Türenauführungen:**

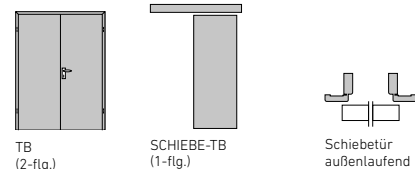

**Informationen und Hinweise zum PRÜM-EXPRESS-PROGRAMM:**

- Standardmäßig wird Ihre Bestellung zu dem Liefertermin bestätigt, den das Produkt mit der höchsten Fertigungszeit benötigt. Der bestätigte Liefertermin beinhaltet dann eine Änderungsfrist von ca. einer Woche.
- Wünschen Sie bei Mischaufträgen, Teillieferungen aus den Lieferprogrammen PEP 1, PEP 1+ oder PEP 2 vorab, **so vermerken Sie dies bitte auf Ihrer Bestellung.**
- Änderungen und Stornierungen können dann jedoch aus abwicklungstechnischen Gründen nicht mehr berücksichtigt werden.

# CPL Buche PUR

Klassisch und doch modern



Türen die zu mir passen

Auch als SST-Türblatt erhältlich!



Türblatt CPL Buche PUR Rundkante (RP) mit Röhrenspanplatte (RSP)



Türblatt CPL Buche PUR Rundkante (RP) Lichtausschnitt (LA)

## Türblatt-Varianten:



Türblatt mit Rundkante (RP)



Röhrenspanplatte (RSP)

## Zargen-Varianten:



Zarge mit runder Futterplatte und runden Bekleidungen (60 mm)

Prüm Türblätter CPL Buche PUR Rundkante Postform			Breite 610 mm		Breite 735 mm		Breite 860 mm		Breite 985 mm	
Artikelbezeichnung	Höhe		DIN li.	DIN re.	DIN li.	DIN re.	DIN li.	DIN re.	DIN li.	DIN re.
Prüm Türblatt CPL Buche PUR RP	1985 mm		43100694	43100695	43100696	43100697	43100698	43100699	43100700	43100701
Prüm Türblatt CPL Buche PUR RP RSP	1985 mm		43100702	43100703	43100704	43100705	43100706	43100707	43100708	43100709
Prüm Türblatt CPL Buche PUR LA	1985 mm				43100710	43100711	43100712	43100713	43100714	43100715

Prüm Schallschutztür CPL Buche PUR SD-32 VSP Rundkante Postform KKL II + III			Breite 610 mm		Breite 735 mm		Breite 860 mm		Breite 985 mm	
Artikelbezeichnung	Höhe		DIN li.	DIN re.	DIN li.	DIN re.	DIN li.	DIN re.	DIN li.	DIN re.
Prüm SST-Blatt CPL Buche PUR VSP RP KKL II	1985 mm						43100716	43100717	43100718	43100719
Prüm SST-Blatt CPL Buche PUR VSP RP KKL III	1985 mm						43100720	43100721	43100722	43100723
Rahmenteile V 4400 WF (Holzzarge, es werden 2 Stück benötigt)							43302250	43302250	43302250	43302250
Rahmenteile V 8000 WF (Holzzarge, es werden 2 Stück benötigt)							43302251	43302251	43302251	43302251

Prüm Zarge CPL Buche PUR Rundkante				Breite 610 mm		Breite 735 mm		Breite 860 mm		Breite 985 mm	
Artikelbezeichnung	Höhe	Wandst.		DIN li.	DIN re.	DIN li.	DIN re.	DIN li.	DIN re.	DIN li.	DIN re.
Prüm Zarge CPL Buche PUR RF	1985 mm	80 mm		43301380	43301381	43301406	43301407	43301432	43301433	43301458	43301459
Prüm Zarge CPL Buche PUR RF	1985 mm	100 mm		43301356	43301357	43301382	43301383	43301408	43301409	43301434	43301435
Prüm Zarge CPL Buche PUR RF	1985 mm	125 mm		43301358	43301359	43301384	43301385	43301410	43301411	43301436	43301437
Prüm Zarge CPL Buche PUR RF	1985 mm	145 mm		43301360	43301361	43301386	43301387	43301412	43301413	43301438	43301439
Prüm Zarge CPL Buche PUR RF	1985 mm	165 mm		43301362	43301363	43301388	43301389	43301414	43301415	43301440	43301441
Prüm Zarge CPL Buche PUR RF	1985 mm	185 mm		43301364	43301365	43301390	43301391	43301416	43301417	43301442	43301443
Prüm Zarge CPL Buche PUR RF	1985 mm	205 mm		43301366	43301367	43301392	43301393	43301418	43301419	43301444	43301445
Prüm Zarge CPL Buche PUR RF	1985 mm	225 mm		43301368	43301369	43301394	43301395	43301420	43301421	43301446	43301447
Prüm Zarge CPL Buche PUR RF	1985 mm	245 mm		43301370	43301371	43301396	43301397	43301422	43301423	43301448	43301449
Prüm Zarge CPL Buche PUR RF	1985 mm	270 mm		43301372	43301373	43301398	43301399	43301424	43301425	43301450	43301451
Prüm Zarge CPL Buche PUR RF	1985 mm	290 mm		43301374	43301375	43301400	43301401	43301426	43301427	43301452	43301453
Prüm Zarge CPL Buche PUR RF	1985 mm	310 mm		43301376	43301377	43301402	43301403	43301428	43301429	43301454	43301455
Prüm Zarge CPL Buche PUR RF	1985 mm	330 mm		43301378	43301379	43301404	43301405	43301430	43301431	43301456	43301457

Prüm Blendrahmen BLE CPL Weisslack			Breite 610 mm		Breite 735 mm		Breite 860 mm		Breite 985 mm	
Artikelbezeichnung	Höhe		DIN li.	DIN re.	DIN li.	DIN re.	DIN li.	DIN re.	DIN li.	DIN re.
Prüm Blendrahmen CPL Buche PUR	1985 mm						43301460	43301461	43301462	43301463

Die Beschreibungen zu den Abkürzungen und die Maßketten finden Sie auf Seite 79! □ = Lagerartikel (Lieferzeit 2 - 5 AT), □ = Beschaffungsartikel (verlängerte Lieferzeit)

**Türblatt-Varianten:**

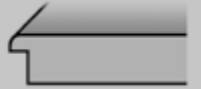

Türblatt mit Softkante (SK)  
(schmäler Radius 2 mm)



Röhrenspanstreifen (RST)



Röhrenspanplatte (RSP)

**Zargen-Varianten:**



Zarge mit schmalen Radius an  
Futterkante und Bekleidungen (62,5 mm)



Türblatt und Zarge mit SR-Kante  
Decora (CPL) Landbuche  
mit Röhrenspanplatte (RSP)



Türblatt und Zarge mit SR-Kante  
Decora (CPL) Landbuche  
mit Lichtausschnitt (LA 1011 V 003)



Schallschutz-Türblatt (SST)  
SR-Kante (SR)  
mit Schallschutz (RwP 32 dB)  
Prüfklima „c“ inkl. Bodendichtung

Auch als SST-Türblatt Prüfklima „b“ erhältlich!



**Hinweis:**  
Passende Verglasungen finden Sie auf Seite 99.

**Hinweis:**  
Eine Übersicht aller kurzfristig verfügbaren Decora (CPL) Oberflächen finden Sie auf Seite 57.

Herholz Türblatt mit SR-Kante Decora (CPL) Landbuche		Breite 610 mm		Breite 735 mm		Breite 860 mm		Breite 985 mm	
Artikelbezeichnung	Höhe	DIN li.	DIN re.	DIN li.	DIN re.	DIN li.	DIN re.	DIN li.	DIN re.
Herholz Türblatt Decora (CPL) Landbuche SR-Kante RST	1985 mm	443214	443215	443216	443217	443218	443219	443220	443221
Herholz Türblatt Decora (CPL) Landbuche SR-Kante RSP	1985 mm	443222	443223	443224	443225	443226	443227	443228	443229
Herholz Türblatt Decora (CPL) Landbuche SR-Kante LA	1985 mm			443230	443231	443232	443233	443234	443235

Herholz SST-Blatt mit SR-Kante Decora (CPL) Landbuche		Breite 610 mm		Breite 735 mm		Breite 860 mm		Breite 985 mm	
Artikelbezeichnung	Höhe	DIN li.	DIN re.	DIN li.	DIN re.	DIN li.	DIN re.	DIN li.	DIN re.
Herholz SST-Blatt Decora (CPL) Landbuche SR-Kante VSP1 SST 1-1, Prüfklima „b“ (KKL II)	1985 mm					451564	451565	451566	451567
Herholz SST-Blatt Decora (CPL) Landbuche SR-Kante VSP1 SST 1-1, Prüfklima „c“ (KKL III)	1985 mm					442478	442479	442480	442481
Herholz SST-Blatt Decora (CPL) Landbuche SR-Kante VSP1 SST 3-1 43, Prüfklima „c“ (KKL III)	1985 mm					43103505	43103506	43103507	43103508
Rahmenteil V 4400 WF (Holzzarge, es werden 2 Stück benötigt)						43302250	43302250	43302250	43302250

Herholz Zarge Decora (CPL) Landbuche, SR-Kante, 62,5 mm			Breite 610 mm		Breite 735 mm		Breite 860 mm		Breite 985 mm	
Artikelbezeichnung	Höhe	Wandst.	DIN li.	DIN re.	DIN li.	DIN re.	DIN li.	DIN re.	DIN li.	DIN re.
Herholz Zarge Decora (CPL) Landbuche SR-Kante	1985 mm	80 mm	451704	451705	451706	451707	451708	451709	451710	451711
Herholz Zarge Decora (CPL) Landbuche SR-Kante	1985 mm	100 mm	451712	451713	451714	451715	451716	451717	451718	451719
Herholz Zarge Decora (CPL) Landbuche SR-Kante	1985 mm	120 mm	451720	451721	451722	451723	451724	451725	451726	451727
Herholz Zarge Decora (CPL) Landbuche SR-Kante	1985 mm	140 mm	451728	451729	451730	451731	451732	451733	451734	451735
Herholz Zarge Decora (CPL) Landbuche SR-Kante	1985 mm	160 mm	451736	451737	451738	451739	451740	451741	451742	451743
Herholz Zarge Decora (CPL) Landbuche SR-Kante	1985 mm	180 mm	451744	451745	451746	451747	451748	451749	451750	451751
Herholz Zarge Decora (CPL) Landbuche SR-Kante	1985 mm	200 mm	451752	451753	451754	451755	451756	451757	451758	451759
Herholz Zarge Decora (CPL) Landbuche SR-Kante	1985 mm	220 mm	43304231	43304232	43304233	43304234	43304235	43304236	43304237	43304238
Herholz Zarge Decora (CPL) Landbuche SR-Kante	1985 mm	240 mm	43304239	43304240	43304241	43304242	43304243	43304244	43304245	43304246
Herholz Zarge Decora (CPL) Landbuche SR-Kante	1985 mm	265 mm	451776	451777	451778	451779	451780	451781	451782	451783
Herholz Zarge Decora (CPL) Landbuche SR-Kante	1985 mm	285 mm	451784	451785	451786	451787	451788	451789	451790	451791
Herholz Zarge Decora (CPL) Landbuche SR-Kante	1985 mm	305 mm	451792	451793	451794	451795	451796	451797	451798	451799
Herholz Zarge Decora (CPL) Landbuche SR-Kante	1985 mm	325 mm	451800	451801	451802	451803	451804	451805	451806	451807

Die Beschreibungen zu den Abkürzungen und die Maßketten finden Sie auf Seite 79!  = Lagerartikel (Lieferzeit 2 - 5 AT),  = Beschaffungsartikel (verlängerte Lieferzeit)



Dienstleistungen

Eigenmarke

Weisslack

CPL

Technik / Praxiswissen

Glas

Türbeschläge und Zubehör

Garagentorantriebe

Stahltüren

Bodentreppen und Kniestocktüren

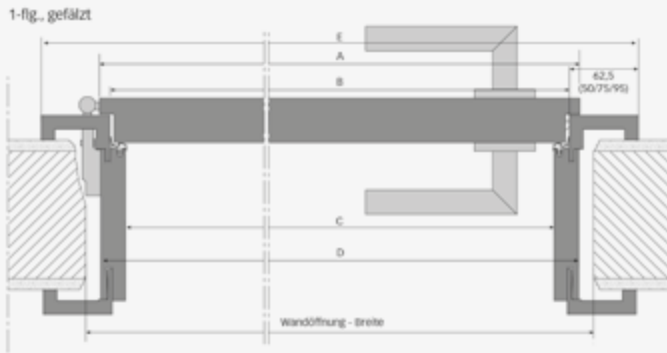

TB	Türblatt
WA	Wabeneinlage
RST	Röhrenspanstreifen
RSP	Röhrenspanplatte
VSP	Vollspan
HWK	Holzwerkstoffkonstruktion
LA	Lichtausschnitt
SST	Schallschutz-Türblatt
KKL	Klimaklasse
EC	eckige Kante
RU	Rundkante
RP / RK-P	Rund Postforming
PK2	Premiumkante
RK-S	segment Rundkante
SR	schmale Rundkante
KR	kleine Rundkante
KA	Karniskante
STU STUEC	stumpf eckig

FU	Futter
EC	eckiges Futter
RF / RU	rundes Futter
PR	profiliertes Futter
SLF	Softline Futter
BLE	Blendrahmen
DUFU	Durchgangsfutter
SchieFU	Schiebetürfutter
HK	Futter mit Hohlkehle 65/22 mm

Herholz	Wandöffnung DIN 18 100 (Nennmaß)	Türblatt (Außenmaß)	Zargen- falzmaß	Lichtes Durchgangsmaß	Außenkante Futter <sup>2)</sup>	Außenkante Bekleidung bei 50 mm <sup>3)</sup>	Außenkante Bekleidung bei 62,5 mm <sup>3)</sup>	Außenkante Bekleidung bei 75 mm <sup>3)</sup>	Außenkante Bekleidung bei 95 mm <sup>3)</sup>
Maße in mm		A	B	C	D	E	E	E	E
Breite (1-flg.)	635	610	591	563	609	691	716	741	781
	760	735	716	688	734	816	841	866	906
	885	860	841	813	859	941	966	991	1031
	1010	985	966	938	984	1066	1091	1116	1156
	1135	1110	1091	1063	1109	1191	1216	1241	1281
Breite (2-flg.)	1250	1210	1191	1163	1209	1291	1316	1341	1381
	1500	1460	1441	1413	1459	1541	1566	1591	1631
	1750	1710	1691	1663	1709	1791	1816	1841	1881
	2000	1960	1941	1913	1959	2041	2066	2091	2131
	Höhe	2005	1985	1980 <sup>1)</sup>	1966	1989	2030	2043	2055
2130		2110	2105 <sup>1)</sup>	2091	2114	2155	2168	2180	2200

<sup>1)</sup> Wegen der rechnerischen Bodenluft der Herholz-Fertigelemente von 4 mm ist es möglich, die Zargen für eine dauerelastische Abdichtung höher einzubauen (wichtig bei Fliesen- und Steingeböden). Die Bodenluft sollte auch dann 7 mm nicht überschreiten.

<sup>2)</sup> Die Bandtaschen tragen ca. 17 mm auf.

<sup>3)</sup> Zierbekleidung -4 mm in der Breite und -2 mm in der Höhe

Verstellbereiche: Wandstärke: -3 / +17 mm, bei S-Design / stumpf: -7 / +13 mm

Prüm	Wandöffnung DIN 18 100 (Nennmaß)	Türblatt (Außenmaß)	Zargen- falzmaß	Lichtes Durchgangsmaß	Außenkante Bekleidung EC 55 mm	Außenkante Bekleidung RF 60 mm	Außenkante Bekleidung PR 65 mm	Außenkante Bekleidung SLF 70 mm
Maße in mm		A	B	C	E	E	E	E
Breite (1-flg.)	635	610	591	569	701	711	721	731
	760	735	716	694	826	836	846	856
	885	860	841	819	951	961	971	981
	1010	985	966	944	1076	1086	1096	1106
	1135	1110	1091	1069	1201	1211	1221	1231
Breite (2-flg.)	1260	1235	1216	1194	1326	1336	1346	1356
	1510	1485	1466	1444	1576	1586	1596	1606
	1760	1735	1716	1694	1826	1836	1846	1856
	2010	1985	1966	1944	2076	2086	2096	2106
	Höhe	2005	1985	1981	1970	2036	2041	2046
2130		2110	2106	2095	2161	2166	2171	2176

Zierbekleidung mit Wandstärkenausgleich

Verstellbereiche: bei 50 mm Wandstärke +5 / -5 mm, bei 60/70 mm Wandstärke +5 / -5 mm, bei 80/100 mm Wandstärke +15 / -5 mm, ab 100 mm Wandstärke +10 / -10 mm



**Hinweis:**

Technische Informationen zu den WUNDERWERK est. 1964 Zargen finden Sie hier:



**WUNDERWERK**  
est. 1964

# TÜREN

Top Design und höchste Qualität

HAUSTÜREN • GLASTÜREN • WOHNRAUMTÜREN • TÜRBESCHLÄGE

[WWW.WUNDERWERK1964.DE](http://WWW.WUNDERWERK1964.DE)

 **hagebau fachhandel**



# Baurechtliche Anforderungen und Normen

## Landesbauordnung

Über die jeweiligen Landesbauordnungen (LBO) werden auf Länderebene die Anforderungen an die technische Ausführung von Bauwerken geregelt.

Der Begriff „Tür“ fällt in diesem Zusammenhang selten, verbirgt sich aber hinter dem Begriff „Abschlüsse in Öffnungen“.

Die Landesbauordnungen unterscheiden sich teilweise im Detail und haben als Grundlage die „Muster-Bauordnung“ (MBO).

Die Muster-Bauordnung legt zum Beispiel fest, welche Abschlüsse in Öffnungen von Treppenträumen erforderlich sind. Dies ist zum Beispiel für Wohnungsabschlusstüren von Bedeutung.

§ 35 Notwendige Treppenträume, Ausgänge (6) in notwendigen Treppenträumen müssen Öffnungen

1. zu Kellergeschossen, zu nicht ausgebauten Dachräumen, Werkstätten, Läden, Lager- und ähnlichen Räumen sowie zu sonstigen Räumen und Nutzungseinheiten mit einer Fläche von mehr als 200 m<sup>2</sup>, ausgenommen Wohnungen, mindestens feuerhemmende, rauchdichte und selbstschließende Abschlüsse,
2. zu notwendigen Fluren rauchdichte und selbstschließende Abschlüsse,
3. zu sonstigen Räumen und Nutzungseinheiten mindestens dicht- und selbstschließende Abschlüsse haben.

Dies bedeutet demzufolge, dass nach §35 Abs. (6) Nr. 3 Wohnungseingangstüren somit dicht- und selbstschließende Abschlüsse (Türen) haben müssen. Dies gilt in allen Bundesländern mit Ausnahme von NRW und Baden-Württemberg.

## Was bedeutet dichtschließend?

Türen sind dann dichtschließend oder schließen dicht, wenn sie formstabile Türblätter haben und mit dreiseitig umlaufenden dauerelastischen Dichtungen ausgestattet sind, die aufgrund ihrer Form (Lippen-/Schlauchdichtung) und des Dichtungsweges bei geschlossenen Türen nach dem Einbau sowohl an den Zargen als auch an den Türflügeln anliegen.

Türblätter sind dann formstabil, wenn sie geschlossen sind und Verformungen  $\leq 4$  mm, bezogen auf die Türblattebene in Längsrichtung (im Sinne von RALGZ 426/1), aufweisen.

Demzufolge brauchen diese Türen weder ein Prüfzeugnis noch eine Bodendichtung.

## Normen – Bedeutung und Anwendung

DIN-Normen werden in Deutschland in den Normenausschüssen vom „Deutschen Institut für Normung e.V.“ in Berlin erarbeitet. Normen sind vom Grundsatz her keine zwingenden Vorschriften, werden aber verpflichtend durch Verträge oder Vorschriften, um die Eigenschaften, Anforderungen und Einsatzbereiche für eine Tür zu, beschreiben.

Eine DIN-Norm gilt als nationale Norm innerhalb Deutschlands. Normen können auch europaweit gültig sein. Für Europäische Normen gilt die Bezeichnung EN. DIN-Normen, die mit europäischen Normen harmonisiert wurden, tragen die Bezeichnung „DIN EN“.

Was ist eine allgemein anerkannte Regel der Technik (aaRdT)?

Die anerkannte technische Regel beschreibt diejenigen Prinzipien und Lösungen, die in der Praxis erprobt und bewährt sind. Normen und Regelwerke sind anerkannte Regeln der Technik.

Diese Türen sind Türelemente mit sogenanntem »leichten Rauchschutz«, dass bedeutet, eine Wohnungsabschlusstür als Schallschutztür mit 4-seitiger Dichtung ist auch dichtschließend. Dichtschließende Türen müssen nicht selbstschließend sein.

## Was bedeutet selbstschließend?

Wenn die Eigenschaft »selbstschließend« zusätzlich gefordert ist, fordern die bauaufsichtlichen Bestimmungen einen Selbstschließmechanismus durch einen Obentürschließer oder einen automatischen Türschließer.

Rauchschutztüren müssen immer mit einem Obentürschließer ausgestattet sein.

## Was ist eine Feststellanlage?

Wenn im Betrieb offene Türen notwendig sind, hilft nur die Feststellanlage - und nicht der Türkeil! Da Feuerschutzabschlüsse nur geschlossen ihre Aufgabe erfüllen können, müssen sie „selbstschließend“ sein und dürfen nur kurzzeitig für den Durchgang von Personen geöffnet werden. Sollen die Türen hingegen überwiegend „offen“ stehen, sind Feststellanlagen zu verwenden. Die Feststellanlage gibt die Tür über einen Rauchmelder frei, wenn Rauch erkannt wird. Die Tür schließt dann automatisch.

## Was bedeutet vollwandig?

Die Tür muss mindestens 40 mm dick, ohne Hohlräume (also keine Röhrenspan- oder Wabeneinlage) sein. Andere Definitionen besagen: Die Tür darf keine Durchbrüche haben (z. B. Briefschlitz); Verglasungen haben i.d.R. keine Durchbrüche und können als dicht angesehen werden.

## Sonderbauverordnungen

Für besondere Nutzungen von Gebäuden sind zusätzlich Vorgaben aus Sonderbauverordnungen zu berücksichtigen.

Diese gelten zum Beispiel für:

- Krankenhäuser
- Schulen
- Versammlungsstätten
- Industriebauten
- Gaststätten
- Beherbergungsstätten

Für eine vertragsrechtliche Leistungsbestimmung eignen sich deshalb allein die anerkannten Regeln der Technik zu einem ganz bestimmten Zeitpunkt als Mindeststandard. Entscheidend ist dabei der Zeitpunkt der Bauabnahme und nicht der Zeitpunkt der Auftragsvergabe!

Häufig werden auch die aaRdT und „Stand der Technik“ verwechselt.

Der Stand der Technik beschreibt den Entwicklungsstand fortschrittlicher Verfahren, Einrichtungen oder Betriebsweisen, welche auch die neuesten theoretisch-wissenschaftlichen Erkenntnisse beinhalten und sich ständig weiterentwickeln.

Im Bauwesen wird statt des Standes der Technik üblicherweise die Einhaltung der allgemein anerkannten Regeln der Technik vertraglich gefordert.



# Aufmaß am Bau – Worauf kommt es an?

Von den Herstellern werden Aufmaßblätter zur Verfügung gestellt, auf denen die zu nehmenden Maße strukturiert erfasst werden können. Zu unterscheiden ist zwischen dem Rohbaumaß und dem Türblattaußenmaß. Zusätzlich muss noch die Wandstärke der verputzten Wand ermittelt werden. Die Höhe wird immer senkrecht von der Oberkante des Fertigfußbodens bis zur Unterkante der Maueröffnung gemessen (alternativ ist der Meterriss die Bezugsgröße). Die Breite im Rohbaumaß wird von Laibung zu Laibung gemessen. Es sollten mehrere Stichmaße genommen werden und alle Wandbeläge wie Putz, Fliesen, o.ä. berücksichtigt werden. Wichtig ist auch mit der Wasserwaage die Lotrechte der Wandflächen, der Laibung und des fertigen Fußbodens zu prüfen. Die Schwellenlage, also der Übergang zwischen zwei Fußbodenflächen in Räumen, die durch die Tür getrennt werden, ist zu planen. Für eine überfällte Standardtür liegt diese Trennebene in der Regel ca. 40 mm versetzt vor der Wandfläche. Im Falle einer abweichenden Türkonstruktion bei stumpf einschlagenden Türen oder ähnlichem kann dieses Maß variieren. Die Trennung mittels Übergangsprofil ist oftmals notwendig und sinnvoll, da unterschiedliche Bodenbeläge in angrenzenden Flächen verarbeitet werden, oder aber, um Parkettflächen/ Laminatbodenflächen zu entkoppeln. Aus technischen Gründen (Wohnungseingangstür/Schallschutz) ist unter Umständen eine Schwellenlage vorzusehen, die genau auf das Türblatt abgestimmt wird. Wenn das Übergangsprofil nicht als Anschlag vorgesehen ist, sollte die Trennung durch die Schwelle unterhalb des Türblattes erfolgen.

**! Tipp:**  
Prüfen Sie die Schwellensituation sobald die Türblattausführung/Zargenkonstruktion feststeht.

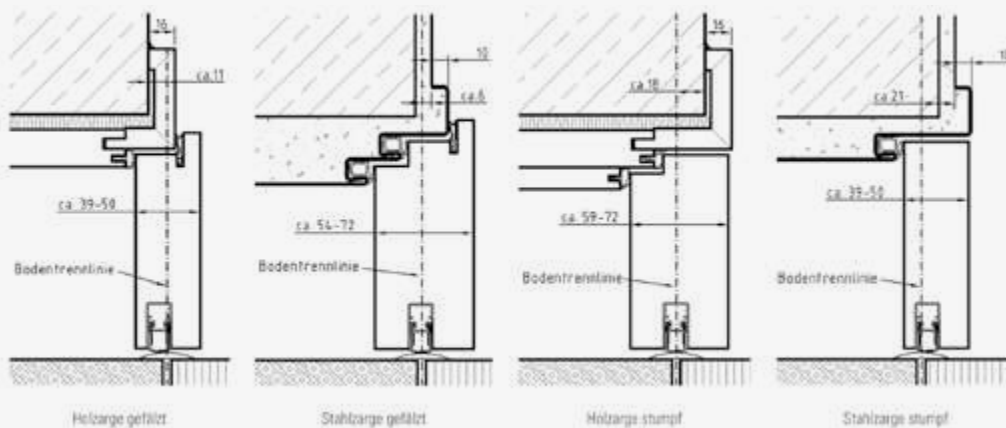

Unterschiedliche Ausführungsvarianten der Bodenschwelle

## Bedeutung von Prüfzeugnissen, CE-Kennzeichen, RAL-Kennzeichen

Wenn eine Tür besondere Leistungseigenschaften hat, wird diese Tür auch als Funktionstür bezeichnet und hat sicherheitstechnische, baurechtliche oder normative Anforderungen zu erfüllen. Diese besonderen Leistungseigenschaften sind nachzuweisen und durch Prüfzeugnisse zu belegen. So kann gewährleistet werden, dass diese Türen über einen bestimmten Zeitraum im Brandfall dem Feuer standhalten, Fluchtwege rauchfrei halten, Schallschutz bieten oder sogar bei Einbruchversuchen über einen längeren Zeitraum schützen.

In aufwendigen Prüfreihen werden die Türen beurteilt und klassifiziert. Wesentliche Leistungseigenschaften, die durch Prüfungen getestet und mittels Prüfzeugnissen dokumentiert sind:

- Brandschutz
- Rauchschutz
- Wärmeschutz
- Einbruchschutz
- Schallschutz
- Strahlenschutz
- Eignung für Feucht-/Nassräume
- Klimaklassen

Diese Eigenschaften werden nach den Vorgaben von Prüfnormen getestet und sind durch Prüfzeugnisse zu belegen. In Abhängigkeit von den Ergebnissen wird die Tür dann klassifiziert. Wenn ein Türelement zum Beispiel die geforderte Raumdichtigkeit aufweist und alle Richtlinien erfüllt, die für den Zweck einer Rauchschutztür zum Beispiel in den Bauordnungen und den Normen festgelegt wurden, kann die Tür entsprechend verwendet werden. Die in den Prüfzeugnissen und Herstellervorgaben vorgegebenen Rahmenbedingungen sind unbedingt einzuhalten, damit die Tür die zugesagten Leistungseigenschaften erfüllt. Dazu können die zugelassenen Beschläge und Einbauvoraussetzungen, wie zum Beispiel die Wandbeschaffenheit, laut Prüfzeugnis gehören.

Wichtig ist der fachgerechte Einbau gemäß den Einbauvorgaben. Einbruchhemmende Türen können beispielsweise ihren Zweck nur erfüllen, wenn gemäß Vorgaben die richtigen Befestigungen mit dem Baukörper eingebaut wurden.

Wird von den Vorgaben aus der Montageanleitung oder dem Prüfzeugnis abgewichen, kann sogar die bauaufsichtliche Zulassung erlöschen, wenn zum Beispiel das Türelement nicht ausreichend mechanisch befestigt wurde, oder ein nicht zugelassener Beschlag angebracht wird.

**CE** Ein CE-Zeichen findet sich derweilen auf einer Vielzahl von Produkten, die in Europa gehandelt werden. Das CE-Kennzeichen ist kein Qualitätssiegel. Mit der CE-Kennzeichnung wird versucht, einheitliche Produktkennzeichnungen

innerhalb des EU Binnenmarktes zu erreichen. Dieses Kennzeichen zeigt die Konformität (Übereinstimmung) des Produktes mit den europäischen Richtlinien an. Ein Produkt muss alle Richtlinien erfüllen, die für den Zweck des Produktes festgelegt wurden. Auch für Innentüren ist die CE-Kennzeichnung geplant. Die Produktnorm DIN EN 14351-2 hat seit Januar 2019 Gültigkeit, ist allerdings noch nicht harmonisiert (Stand Frühjahr 2022). Aktuell ist nicht abzusehen, wann diese Norm harmonisiert wird und damit Gültigkeit erhält. Eine CE-Kennzeichnung sowie das Ausstellen der Leistungserklärung wird daher noch nicht durchgängig umgesetzt.

Mit der Einführung der Produktnorm für Rauchschutztüren und Brandschutztüren wird als Verwendbarkeitsnachweis das Konformitätszeichen „CE“ folgen. Nach einer festgelegten Übergangszeit müssen die Türen dann das „CE“ tragen und werden mit den europäischen Klassifizierungen versehen. In der Praxis bedeutet dies auch, dass für den Fall, dass eine Tür die als T30 Feuerschutzabschluss bestellt wurde, nicht als EI2 30-C5-Sa geliefert werden darf. T30-Türen sind in Deutschland national geregelt und müssen daher über eine allgemeine bauaufsichtliche Zulassung verfügen. Die Übereinstimmung mit den Technischen Baubestimmungen bestätigt das Ü-Zeichen.

In Deutschland darf eine Innentür mit der Klassifizierung EI2 30-C5-Sa erst dann verwendet werden, wenn die Produktnorm europäisch harmonisiert ist und mit dem CE-Kennzeichen versehen werden muss.

Der Begriff RAL ist die Abkürzung für den 1925 gegründeten Reichsausschuss für Lieferbedingungen. Heute ist die RAL eine unabhängige Institution, die in Gütegemeinschaften organisiert ist und in der qualitätsbewusste (Türen)-Hersteller zusammengeschlossen sind, um teilweise höhere Qualitätsmaßstäbe, als von der Norm gefordert, zu erfüllen. Bei Innentüren werden folgende Beanspruchungsklassen durch die RAL überprüft und die Türen entsprechend klassifiziert:

- Mechanische Beanspruchbarkeit
- Hygrothermische (klimatische) Beanspruchbarkeit
- Feuchtraum-/Nassraumbeanspruchbarkeit
- Oberflächenbeständigkeit
- Kantenstoßfestigkeit

Diese Güte- und Prüfbestimmungen gelten für betriebsfertige Türen einschließlich der Zargen.

Aus den Klassifizierungen hat die „RAL Gütegemeinschaft Innentüren“ Einsatzempfehlungen festgelegt, die von den Türenherstellern übernommen wurden und die Grundlage für die Zuordnung von deren Produkten darstellt.

# Anforderungen an Innentüren

## MECHANISCHE BEANSPRUCHUNGEN

Je nach Einbausituation unterliegen Türen unterschiedlichen mechanischen Beanspruchungen. Türen müssen im Gebrauch widerstandsfähig gegen Verwindungen, Stöße, Erschütterungen und Beanspruchungen unter Dauerlast sein.

Um die Widerstandsfähigkeit der Türen einzustufen, existieren zwei unterschiedliche Klassifizierungen nach RAL und der DIN EN 1192. Bei der Prüfung nach der RAL - GZ 426/1 erfolgt die Prüfung durch äußere, sich zumeist wiederholende Einwirkungen (harte und weiche Stöße, Erschütterungen, Ermüdung u.a.), hierfür sind Beanspruchungsgruppen je nach Beanspruchung definiert. Zusätzlich wird die Fertigung regelmäßig zur Qualitätssicherung fremdüberwacht.

Bei der Einstufung nach der DIN EN 1192 werden die Türen in einem normierten Prüfverfahren in einer Erstprüfung getestet. Eine Wiederholungsprüfung und eine regelmäßige Fremdüberwachung der Produktion sind nicht vorgesehen.

Die Aufgabe des Fachplaners ist, entsprechend der zu erwartenden Belastung, die richtige Widerstandsklasse der Tür zu planen. Die Einordnungen sind hilfreich bei der Erstellung von Türenlisten. Die Einstufungen beziehen sich auf die Bedingungen des genutzten Gebäudes. Insbesondere bei Neubauten kann es aufgrund der Baurestfeuchte zu einer Überschreitung der Luftfeuchte und einer daraus resultierenden Verformung kommen. Dies kann bis zu zwei Heizperioden dauern.

Hier gilt es, die Einbauluftfeuchte zu prüfen (in der Regel 65 %) und gegebenenfalls Bedenken anzumelden.

Mechanische Beanspruchung	N Normal	M Mittel	S Stark	E Extrem
RAL-GZ 426				
DIN EN 1192	Klasse 1 gelegentlicher Gebrauch, acht- samer Benutzung	Klasse 2 mittlerer Gebrauch, achtsamer Benutzung	Klasse 3 hoher Gebrauch, unachtsamer Benutzung	Klasse 4 häufig gewaltsamer Gebrauch
Beispiele für Einsatzbereich	Wohnungs- innentüren	Öffentliche Verwaltungsgebäude	Wohnungseingangstür Hotelzimmer	Herbergen Schulen

## KLIMAKLASSEN

Entscheidend ist, ob das richtige Türblatt mit der richtigen Klimaklasse für den jeweiligen Einbauort verwendet wurde.

Ungeheizte Schlafzimmer, Badezimmer oder Feuchträume, Kellertüren oder die Tür zur innenliegenden Garage, stellen besondere Anforderungen an die Tür. Eine Verformung der Tür wirkt sich auf die Funktionserfüllung aus. Dies führt besonders bei Funktionstüren zu Problemen, wie zum Beispiel beim Rauch- und Schallschutz.

Im Bereich der Gebäudehülle sind es vor allem die Wohnungseingangstüren in Neubauten oder aber die Durchgangstür zur innenliegenden Garage, die gemäß aktueller EnEV unbeheizt ist. Hier gilt es die richtige Klimaklasse auszuschreiben, anzubieten und zu montieren.

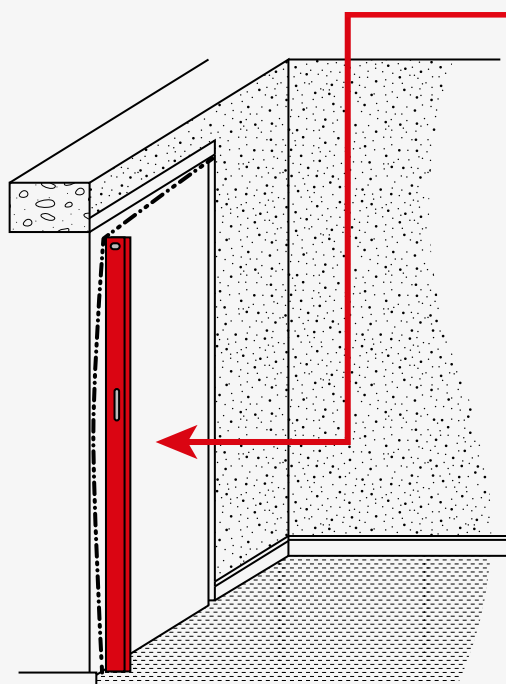

### DURCHBIEGUNG DES TÜRLATTES UNTER DIFFERENZKLIMA

Wie wird die Durchbiegung gemessen?

Die Durchbiegung ist die Verformung des Türblattes vom Lot, ermittelt auf den Längsseiten des Türblattes. In der Regel verformen sich die Türblätter auf der Schlossseite, da diese nicht durch die Bänder gehalten wird. Die Durchbiegung wird mit einer Messlatte überprüft und die Abweichung aus der Lotrechten in der Mitte gemessen.

Bestimmung der Durchbiegung an einem Türblatt

# Bauarten von Türblättern

## SPERRTÜREN

Die Sperrtüre ist der am häufigsten verbaute Türblatttyp und besteht im Wesentlichen aus Holzwerkstoffen, die eine abgesperrte, möglicherweise verstärkte und daher dimensionsstabile Konstruktion ergeben.

Diese Konstruktion hat einen umlaufenden Rahmen aus Holzwerkstoffen, Metall oder Kunststoff und ist beidseitig mit Deckplatten aus Furniersperrholz, Spanplatten oder Holzfaserplatten beplankt. Türblätter aus Holzwerkstoffen werden auch als „Vollraumtürblatt“ bezeichnet.

Der Begriff „vollwandig“, der in einigen Landesbauordnungen gebraucht wird, bedeutet: Die Tür muss mind. 40 mm dick und ohne Hohlräume sein, darf also keine Röhrenspan- oder Wabeneinlage haben. Der Hohlraum innerhalb des tragenden Rahmens wird je nach Anforderungen an die Tür mit unterschiedlichen Mittellagen kombiniert. Die Kombination der unterschiedlichen Rahmen- und Sandwichkonstruktionen bestimmen die Eigenschaften des Türblattes und ergeben so Sonderkonstruktionen als schalldämmende Tür, als einbruchhemmende Konstruktion oder auch als Feuerschutztür. Der Einbau von Glasfeldern (idealerweise aus ESG) und Sprossenrahmen ist möglich.

- |                |                     |
|----------------|---------------------|
| 1 Türblattfalz | 4 Deckplatte        |
| 2 Rahmen       | 5 Mittellage        |
| 3 Deckschicht  | 6 Rahmenverstärkung |



Bild: ©Michael Bückling

## UNTERSCHIEDLICHE MITTELAGEN VON SPERRTÜREN – DIE INNEREN WERTE ZÄHLEN.

### Türblatt mit Wabeneinlage

Das Leichtgewicht unter den Türen hat eine Einlage, die aus einer Wabenstruktur aus imprägnierter Pappe besteht.

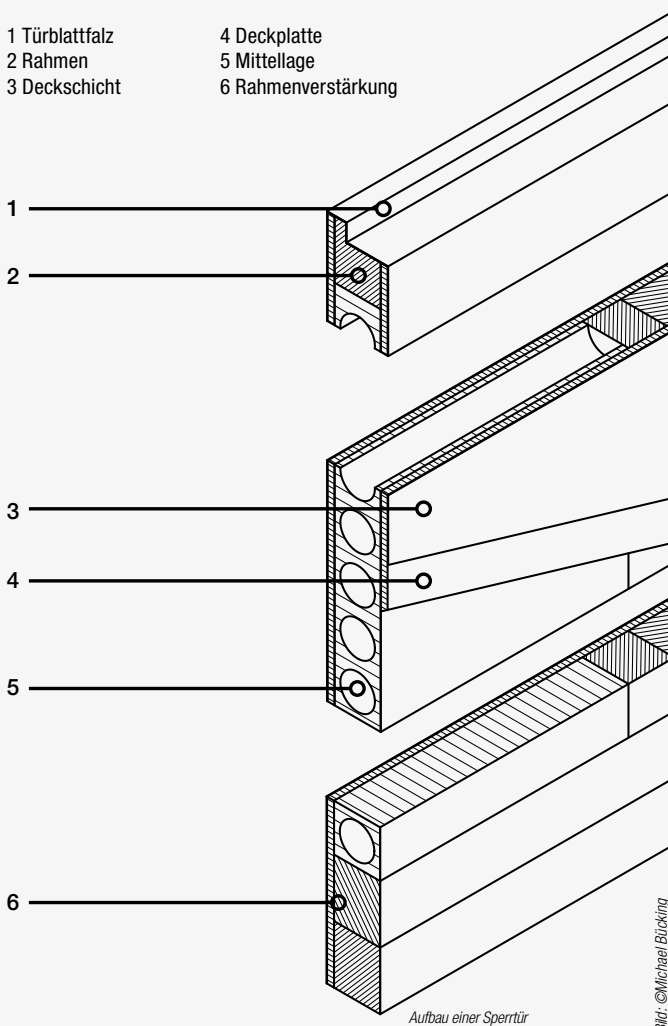
Das Gewicht des Türblattes beträgt etwa 8 kg/m<sup>2</sup>. Die Stabilität ist im Vergleich zu den folgenden Mittellagen geringer, genügt jedoch für Türen, die nicht besonders beansprucht werden. Eine andere Bezeichnung für eine Wabeneinlage ist „Verbundeinlage“.

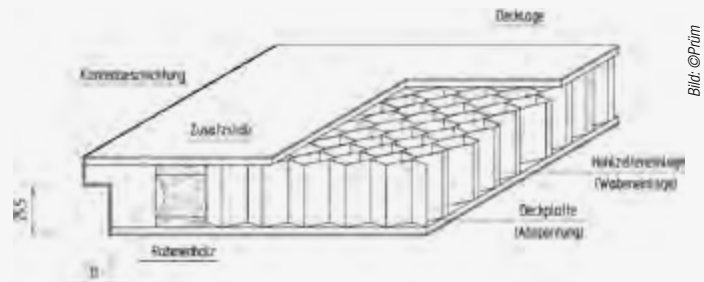

Innenleben einer Wabentür

Bild: ©Prüf

### Türblatt mit Röhrenspanstreifeneinlage

Einlagen aus sogenannten Röhrenspanstreifen werden aus einzelnen Stegen von durchbohrten Spanplatten zusammengesetzt, daher auch die alternative Bezeichnung Röhrenspanstegeeinlage. Durch die Stege halten die Türen einer durchschnittlichen mechanischen Belastung stand. Mit etwa 12 kg/m<sup>2</sup> sind sie robuster als die Türen mit Wabeneinlage.

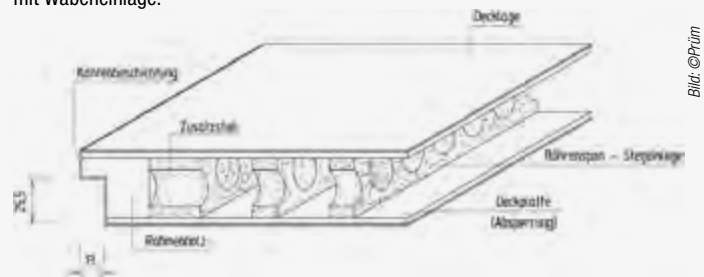

Innenleben einer Röhrenspanstreifentür

Bild: ©Prüf

### Türblatt mit Röhrenspaneinlage

Die nächste Stabilitätsstufe erreicht eine Tür mit einer Einlage, die aus einer vollflächigen Spanplatte besteht, die von parallelen Röhren durchzogen ist. Diese Türeinlage bietet eine gute Geräuschkämmung bei einer hohen Stabilität (ca. 15 kg/m<sup>2</sup>). Die Benennungen Röhrenspanplatten- bzw. Röhrenspankerneinlage sind ebenfalls gebräuchlich.

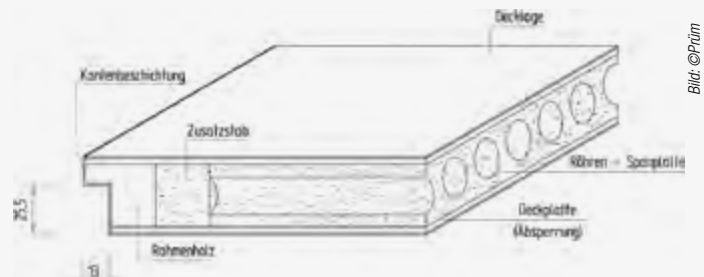

Innenleben einer Röhrenspantür

Bild: ©Prüf

# Einsatzempfehlungen – Welche Tür an welchem Ort? Der Überblick

Um für die konkreten Montagesituationen die geeigneten Wohnungs- und Objektüren zu finden, bietet die „RAL Einsatzempfehlungen GZ 426“ mit den folgenden Tabellen einen hilfreichen Leitfaden. Die namhaften Türenhersteller orientieren sich ebenfalls an diesen Einstufungen.

Beanspruchung	Anforderungsniveau		Eingangstür	Innentür	Bad/WC
Hygrothermisch (Differenzklima)	I	normal			
	II	mittlere			
	III	hohe			
Mechanische Beanspruchungen	N	normal			
	M	mittlere			
	S	hohe			
Feuchte	Feuchtraumtür				
	Nassraumtür				
Schallschutz	Auswahl nach DIN 4109		SK1 / SK3		
Einbruchshemmung	je nach Beanspruchung		RC 1N - RC3		

Empfehlungen für Wohnungstüren nach RAL GZ 426

Beanspruchung	Anforderungsniveau		Kindergarten, Krankenhaus, Hotelzimmer	Klassenzimmer, Herbergen, Kasernen	Schulungsräume, Sprechzimmer, Verwaltung	Großküchen, Kantinen Labore, Bad/WC
Hygrothermisch (Differenzklima)	I	normal				
	II	mittlere			a	
	III	hohe			a	
Mechanische Beanspruchungen	N	normal				
	M	mittlere				
	S	hohe				a
	E	extrem				a
Feuchte	Feuchtraumtür					a
	Nassraumtür					a
Schallschutz	Auswahl nach DIN 4109		SK 2 / SK3	SK 2	SK3	
Einbruchshemmung	je nach Beanspruchung					

Empfehlungen für Objektüren nach RAL GZ 426



Bild: ©iStock / Getty Images Plus / Brankospejs, Prüm ROYAL 433-S LA2 Weisslack 9016 KR

# Schäden und Reklamationen

Bei Innentüren handelt es sich um ein hochwertiges, industriell oder handwerklich gefertigtes Produkt, auf das unterschiedliche Belastungen einwirken und an das hohe technische und optische Anforderungen gestellt werden. Insbesondere im Neubau werden die Türen zu einem Zeitpunkt eingebaut, zu dem noch andere Gewerke aktiv sind und es häufig zu Beschädigungen kommt. Daher gehören Innentüren und Wohnungsabschlusstüren zu den reklamationsträchtigsten Produkten für Innenausbauer.

Grundsätzlich können vier Bereiche, die zu berechtigten Reklamationen führen, unterschieden werden:

- Montagefehler
- Schnittstellenproblematiken zwischen den beteiligten Gewerken
- Planungs-, Beratungs- und Ausschreibungsfehler
- Fehler bei der Herstellung der Türen

Die häufigsten Gründe für Beanstandungen sind eindeutig Schnittstellenproblematiken und fehlerhafte Montagen.

An zweiter Stelle rangieren Planungs-, Beratungs- und Ausschreibungsfehler. Vielfältige technische Anforderungen an Türen, wie Klimastabilität, Schalldämmung, Einbruchhemmung, Rauch- und Brandschutz bis hin zur Ausstattung mit Sensoren und Mechatronik, verwandeln das simple Produkt Tür in ein beratungs- und planungsintensives Bauteil.

Abgerundet wird der Fehlerkanon, aber in der Häufigkeit weniger ausgeprägt, durch Transport-, Hersteller- und Verarbeitungsmängel, die sich oftmals erst im Laufe der Nutzung einstellen.

Das Ziel sollte sein, berechnete Reklamationen im Dialog mit den Kunden und dem Vorlieferanten einvernehmlich zu regeln. Falls dies nicht möglich ist, müssen oft Gutachter und Gerichte entscheiden.

Um den strittigen Sachverhalt zu beurteilen, sind Regelwerke und Normen erarbeitet worden, um die „anerkannten Regeln der Technik“ zu definieren.

## TÜRENVERZUG

Durch ein Differenzklima als Kombination von Temperatur und Luftfeuchte, zum Beispiel an der Wohnungsabschlusstür oder der Tür zwischen Flur und Schlafraum, entsteht eine Feuchtigkeitsdifferenz auf beiden Seiten der Tür. Auf der Bandseite fixieren die Bänder das Türblatt und wirken der Verformung entgegen. Die Schlossseite verformt sich leichter, da das Türblatt nur durch das Schloss fixiert wird.

Bei gewöhnlichen Zimmertüren ist eine Durchbiegung bis zu 4 mm nach der RAL GZ 426 im Rahmen der Toleranzen. Es wird empfohlen, bei einem Neubau abschließend nach der zweiten Heizperiode die Verformung zu messen.

Bei Funktionstüren (Schall/Feuer/Rauch) muss jedoch sichergestellt sein, dass die Funktion und die optischen Eigenschaften nicht beeinträchtigt sind.

- Die Dichtung muss die Verformung ausgleichen können
- Schalldämmung darf nicht beeinträchtigt werden
- Tür muss ohne Anstrengung (z. B. durch Kinder) bedienbar sein

Meist werden diese Anforderungen bereits bei 2 - 3 mm Verformung nicht mehr erfüllt.

## VISUELLE BEEINTRÄCHTIGUNGEN

Für die Beurteilung von visuellen Beeinträchtigungen wird die ift-Richtlinie „Visuelle Beurteilung von Innentürelementen aus Holz und Holzwerkstoffen sowie anderen Materialien“ herangezogen.

Diese werden von Türenherstellern und Sachverständigen genutzt, um eine Grundlage für die Beurteilung von Mängeln zu haben.

Derartige Richtlinien greifen immer dann, wenn einzelvertraglich keine speziellen Regelungen getroffen wurden oder übergeordnete anerkannte Regeln der Technik nicht greifen.

### Geregelt sind zum Beispiel:

- Türenverzug
- „Macken und Kratzer“
- Farbabweichungen
- Maßtoleranzen
- Abweichungen aus der Lotrechten
- Schleifspuren



Eine solche Abnahmesituation ist nach den Regelwerken nicht zulässig. Die Markierungen sind vor der Prüfung zu entfernen.

Merkmale (auszugsweise)	Auszüge aus der Tabelle zu den Qualitätsanforderungen von Innentürelementen ift Rosenheim - Anforderungen
Schleifspuren	Schleifspuren im Bereich c sind nicht zulässig. Schleifspuren, die keine auffälligen Markierungen hinterlassen, sind im Bereich a und b zulässig.
Ausrisse	Ausrisse im Bereich b und c sind nicht zulässig. Kleinere Ausrisse im Bereich a sind zulässig.
Klebstoff	Klebstoffreste sind an sichtbaren Flächen nach der Grundreinigung nicht zulässig.
Befestigung der Glasleiste	Nageln und Verschrauben der Glashalteleiste ist erlaubt. Die Nägel/Schrauben dürfen nicht rosten und sind sauber einzubringen.
Fugen Zargengehungen	V-Fugen an den Zargengehungen sind erlaubt. Die Stöße müssen sauber verarbeitet sein. Die Beschichtung und/oder Decklage muss die Trägerplatte überdecken.
Hirnholz	Bearbeitungsbedingte Ausrisse an Hirnholzflächen sind mit geeigneten Materialien zu füllen.
Druckstellen	Druckstellen im Bereich b und c sind nicht zulässig.
Unterschiede in Farbe und Glanzgrad	Visuell erkennbare, nicht holzartenbedingte, auffallende Farbunterschiede sind nicht zulässig. Ein unterschiedlicher Glanzgrad im Bereich c ist nicht zulässig.
Einbohrbänder	Einbohrbänder dürfen sich an der Oberfläche im Bereich c nicht abzeichnen. Im Bereich a sind Abzeichnungen möglich.
Türdrückermontage	Türdrücker, insbesondere Rundrosettenrücker, müssen so montiert sein, dass die Fläche der Tür nicht eingedrückt und beschädigt wird.
Falzdichtungen	HINWEIS: Ist die Türblattdichtung oder Zargendichtung aus transparentem Material ausgeführt, ist ein Lichteinfall auch bei geschlossener Tür zulässig.

## WEITERE MERKMALE:

### Unebene und offene Gehrungsfugen

Unebenheiten bis 0,3 mm in der Fläche (z. B. Bekleidungsverbindungen) sowie offene Gehrungsfugen bis 0,2 mm durchgehend offen oder bis 0,5 mm bei teilweiser Öffnung sind im Rahmen der Toleranzen.

### Das Türblatt bleibt nicht in jedem Öffnungswinkel stehen!

Durch die wartungsfreien Bänder laufen die Türblätter äußerst leichtgängig. Bleiben Türen im geöffneten Zustand nicht stehen, ist zu prüfen, ob die Zarge innerhalb der zulässigen Toleranz lotrecht montiert wurde. Die Zarge darf maximal 1,5mm/m und bis zu 3 mm aus dem Lot montiert sein.

Es gibt keine Festlegung, dass ein Türblatt in jeder gewünschten Stellung stehen bleiben muss!

### Abzeichnen von Einleimern und Rahmenhölzern

Lokal dürfen sich die Rahmenhölzer bis zu 0,3 mm von der Fläche abzeichnen. Geringfügige Aufwölbungen an den Flächen auf Grund der Beschlagsbefestigung sind zulässig, soweit die Oberfläche nicht eingerissen und die Festigkeit nicht beeinträchtigt wird.

Willkommen in der Welt aus Glas

# PLANEО AIR SILENT

## Nicht nur zu. Sondern dicht.

### Dichtsystem für Glasschiebetüren



**JETZT AUCH  
VERRIEGELBAR  
MÖGLICH**  
Für ein Maximum an  
Privatsphäre empfehlen wir  
für PLANEО AIR SILENT  
die **SMART2LOCK**  
GRIFSTANGE.

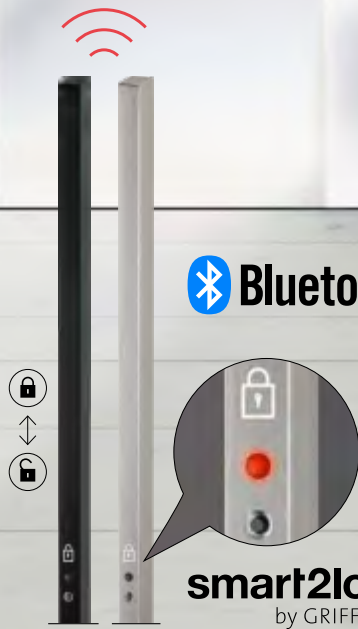

 **Bluetooth®**

**PLANEО SMART2LOCK**  
Griffstange mit integrierter  
Schließtechnik

**NEU**

- komfortable 1-Hand-Bedienung
- einfache Notentriegelung
- mechanische Paniköffnung
- passend und nachrüstbar für alle PLANEО 120
- Besetzt-Anzeige durch LED
- sehr lange Batterielaufzeit
- ohne Elektromog

**smart2lock**  
by GRIFFWERK



**PLANE0 AIR SILENT**

Wir freuen uns aufs Essen, aber nicht auf den Geruch im Wohnzimmer. Und wenn in der Küche noch hantiert wird wollen wir unsere Ruhe nebenan. PLANE0 SILENT bietet hier die Lösung: ein Dichtsystem, das sich optisch dezent zurückhält und alle Anforderungen erfüllt.

**VORTEILE**

- **Dichtet gegen Gerüche**, optimal für Küche und Bad
- **Schalldicht**, vergleichbar mit einer handelsüblichen Zimmertür
- **Verhindert Zugluft**, optimal für Gang und Flur
- **Seitlicher Sichtschutz**, optimal für Bad und Toilette

**! Hinweis:**  
Eine Montage des Systems in Verbindung mit einer Zarge ist nicht möglich!

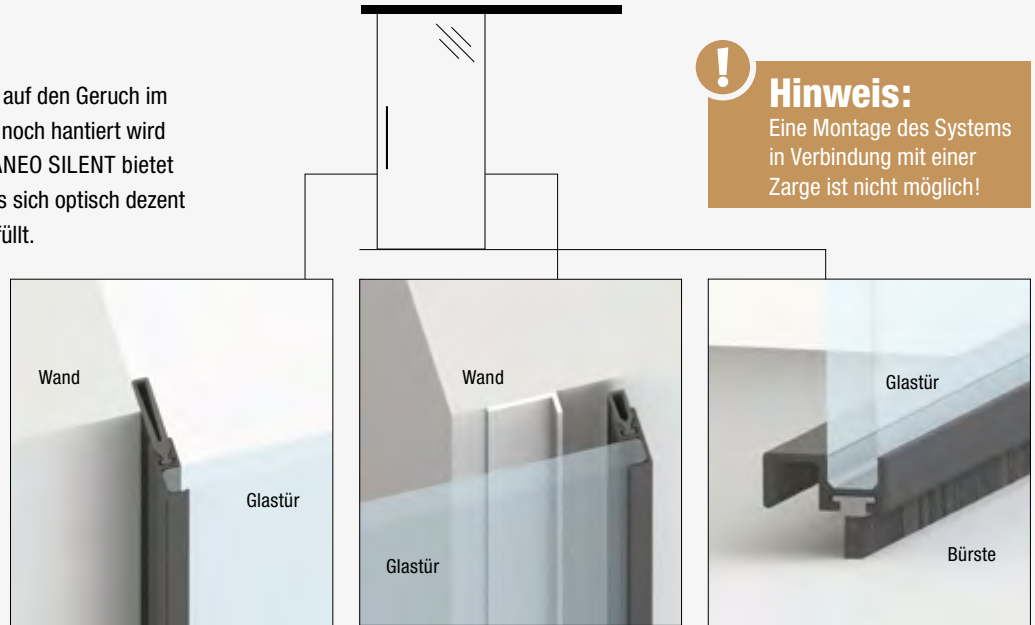

Eine Gummilippe dichtet direkt in die Wandleibung ab.

Eine Gummilippe dichtet an einen, an der Wand montierten Aluminiumwinkel.

Eine Bürste schließt die Tür zum Boden ab.



**PLANE0 SILENT - Dichtsystem für Glasschiebetüren**

Artikelbezeichnung	Art.-Nr.
Schiebetürbeschlag PLANE0 120 COMFORT, Graphitschwarz, für Glastüren, beidseitiger Softeinzug, WA 21; 1-flg Ganzglastür SNOWWHITE_501, 935 x 2058 x 8 mm, inkl. SILENT-Rahmen in Graphitschwarz, ESG, ohne Bohrungen	43101549
Schiebetürbeschlag PLANE0 120 COMFORT, Edelstahl matt, für Glastüren, beidseitiger Softeinzug, WA 21; 1-flg Ganzglastür SNOWWHITE_501, 935 x 2058 x 8 mm inkl. SILENT-Rahmen in Edelstahl matt, ESG, ohne Bohrungen	43800165
Zubehör-Set PLANE0 SILENT, 935 x 2058 x 8 mm	43100621
	43800334
	43800166

**PLANE0 SILENT - Griffstange**

Artikelbezeichnung	Art.-Nr.
PLANE0 SMART2LOCK Griffstangenpaar mit integriert. Schließtechnik L: 700 mm, Edelstahl matt, links öffnend	43800337
PLANE0 SMART2LOCK Griffstangenpaar mit integriert. Schließtechnik L: 700 mm, Edelstahl matt, rechts öffnend	43800338
PLANE0 SMART2LOCK Griffstangenpaar mit integriert. Schließtechnik L: 700 mm, Graphitschwarz, links öffnend	43800339
PLANE0 SMART2LOCK Griffstangenpaar mit integriert. Schließtechnik L: 700 mm, Graphitschwarz, rechts öffnend	43800340
PLANE0 GS_49011 Griffstangenpaar L: 700 mm, Graphitschwarz	43101550
PLANE0 GS_49011 Griffstangenpaar L: 700 mm, Edelstahl matt	43800336

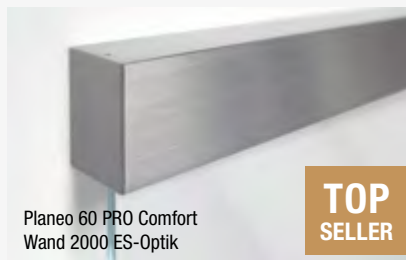
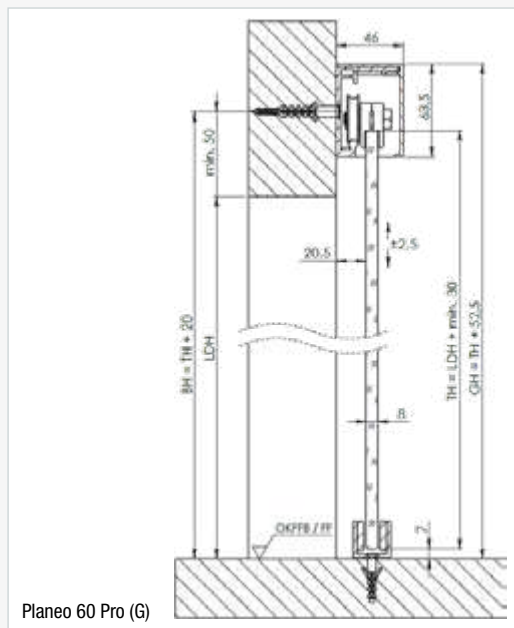

TOP  
SELLER



NEU



NEU

## Raumspawunder

Offene Grundrisse erfreuen sich großer Beliebtheit und bieten viele Vorteile. Unsere Glasschiebetüren **öffnen optisch Räume und bleiben dabei platzsparend.** Die Glastüren sorgen für bessere Belichtung fensterloser oder -armer Zimmer.

### Griffwerk Beschlagsysteme

#### Artikelbezeichnung

Planeo 60 PRO, Comfort Wand ES-Optik, beidseitiger Softseinzug  
Abstand-Set 60 PRO, Edelstahl Optik, 12,5 mm  
Abstand-Set 60 PRO, Edelstahl Optik, 18,5 mm  
Planeo 120 (G) Comfort Wand ES-Optik, beidseitiger Softseinzug  
Planeo Distanzprofil 120, ES-Optik, 12,5 mm - 2000 mm  
Planeo 120 (G) Comfort Wand Kaschmirgrau, beidseitiger Softseinzug  
Planeo Distanzprofil 120, Kaschmirgrau, 12,5 mm - 2000 mm  
Planeo 120 (G) Comfort Wand Graphitschwarz, beidseitiger Softseinzug  
Planeo Distanzprofil 12,5 mm Graphitschwarz, 2000 mm  
Holz-Adapter Set mit Schrauben, Bodenführung Typ H

#### Art.-Nr.

#### Länge 2000 mm

461801  
461802  
461803  
43100621  
453218  
43101022  
43101083  
43101549  
folgt  
folgt

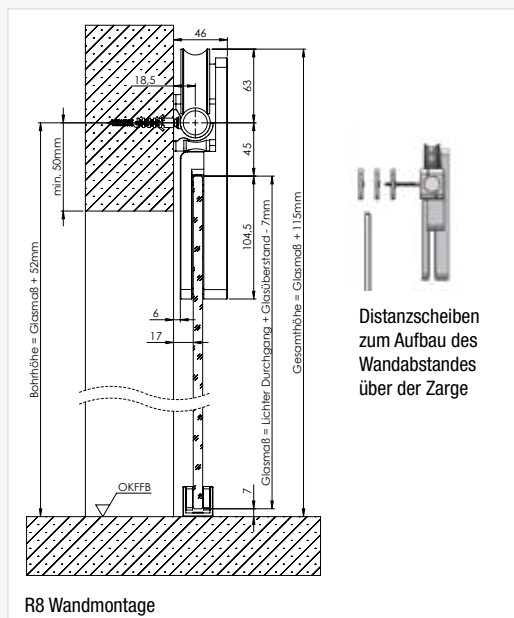
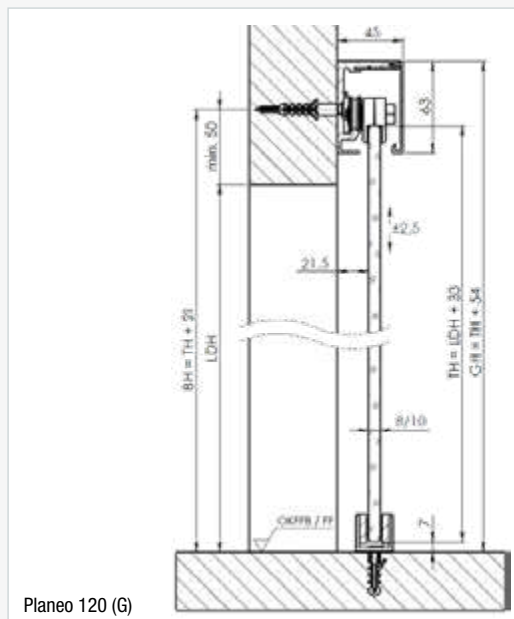

### SCHIEBETÜRSYSTEM R8

Glasschiebetürsystem R8 ist ein Blickfang und Statement im zeitgenössischen Wohnen. Langlebig und robust ist es prädestiniert für hohe Beanspruchung. Die Laufwagen sind ohne sichtbare Verschraubung gestaltet.



#### Komplettsset:

Rundstange aus Edelstahl,  
200 cm lang, Klemmhalter,  
Rollwagen, Türstopper,  
Bodenführung  
(ohne Griffstange/-muschel).

### Glas-Schiebetürbeschlag Rotella

#### Artikelbezeichnung

Schiebetürbeschlag Sensa ROTELLA R8 Wand 2000 Edelstahl (SET 1-flg. Edelstahl ähnl.)  
Distanzscheiben-Set R8, Edelstahl matt, für Montage vor Holz zarge  
Glastürstopper-Set, für Montage als 2-flg. Anlage

#### Art.-Nr.

#### Länge 2000 mm

447265  
447269  
447285

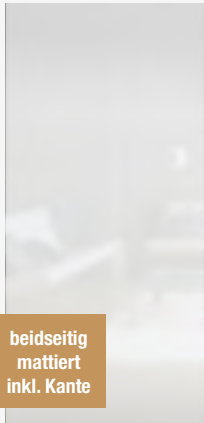

beidseitig  
mattiert  
inkl. Kante

FROSTED\_819  
Weißglas, beidseitig  
mattiert, Kanten weiß, ESG

PURE WHITE



LINES\_LD\_825  
PURE WHITE, Weißglas  
Oneside, Laserdruck, ESG

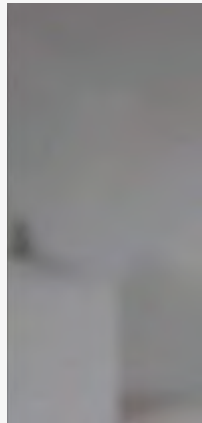

SATIN\_GREY  
Grauglas,  
Satinert, ESG

PURE WHITE

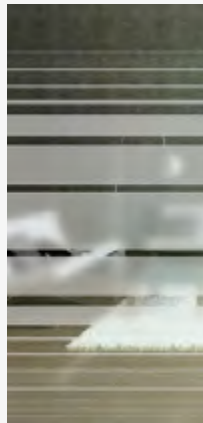

LINES\_RISING\_509  
Oneside, Weißglas, ESG  
Keramischer Siebdruck

PURE WHITE

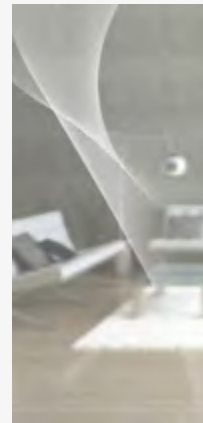

3D LD\_623  
Twosides, Weißglas, ESG  
Siebdruck

**Ganzglasschiebetür ESG 8 mm für alle Systeme  
auf den Seiten 70, 72 bis 74.  
(rechts/links verwendbar, ohne Bohrungen)**

Artikelbezeichnung	Höhe	Art.-Nr.
FROSTED_819 Weißglas, Kanten weiß, ESG Sandstrahl	2058 mm	43800363
LINES_LD_825 Weißglas, ESG 8 mm, Siebdruck	2058 mm	43800364
SATIN_GREY Grauglas, ESG 8 mm, satinert	2058 mm	folgt
LINES_RISING_509 PURE WHITE Oneside, ESG 8 mm, Keramischer Siebdruck	2058 mm	461845
3D LD_623 PURE WHITE Twosides, ESG 8 mm, Siebdruck	2058 mm	461850



SATIN\_GREY  
Grauglas, satinert, ESG

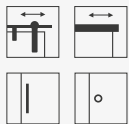

**SENSА**  
SYSTEM-TECHNIK  
VARIABLE OHNE GLASBOHRUNG



CIRCLE Ø  
60 mm



R8-QUATTRO  
58 x 58 mm



R8-SQUARE  
58 x 115 mm



PURE  
SENSА GST  
40 x 350 mm



LUCIA GST  
450 mm



PLANEО  
GS 49011  
700 mm

**Griffwerk Griffmuscheln/Griffstangen**

Keine Glasbohrung erforderlich, da Klebefestigung

Artikelbezeichnung	Farbe	Art.-Nr.
Griffwerk Griffmuschel CIRCLE	Alu EV1	447272
Griffwerk Griffmuschel CIRCLE	ES-Optik	447273
Griffwerk Griffmuschel CIRCLE	Kaschmirgrau	43800341
Griffwerk Griffmuschel R8-QUATTRO	ES-Optik	447274
Griffwerk Griffmuschel R8-QUATTRO	Graphitschwarz	43800342
Griffwerk Griffmuschel R8-SQUARE	ES-Optik	447275
Griffwerk Griffstangenpaar PURE SENSА	ES-Optik	447270
Griffwerk Griffstange PURE SENSА einseitig mit Griffleiste	ES-Optik	447271
Griffwerk Griffstangenpaar LUCIA	ES-Optik	461839
Griffwerk Griffstange LUCIA einseitig mit Griffleiste LUCIA	ES-Optik	461840
Griffwerk Griffstangenpaar LUCIA	Kaschmirgrau	43101023
Griffwerk Griffstange LUCIA einseitig mit Griffleiste LUCIA	Kaschmirgrau	43101024
Griffwerk Griffstangenpaar LUCIA	Graphitschwarz	43800343
Griffwerk Griffstange LUCIA einseitig mit Griffleiste LUCIA	Graphitschwarz	43800344
Griffwerk Griffstangenpaar PLANEО GS 49011	Graphitschwarz	43101550
Griffwerk Griffstangenpaar PLANEО GS 49011	ES-Optik	43800336

# Glasschiebetürsysteme mit Klemmbefestigung

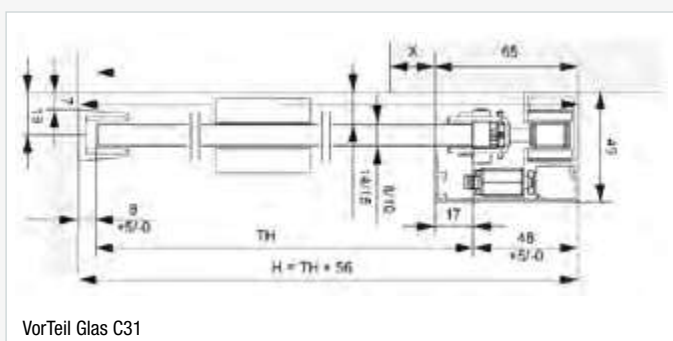
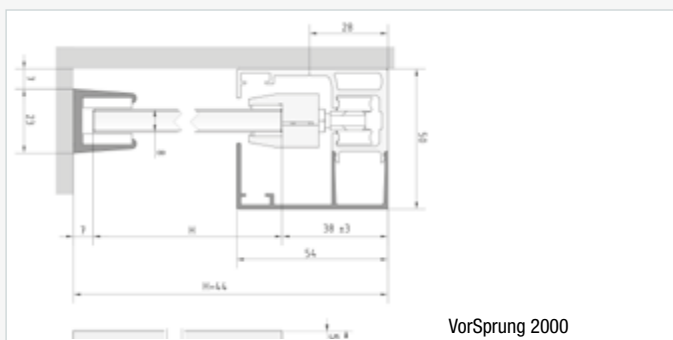

## Semco Beschlagsystem

### Artikelbezeichnung

VorSprung 2000 mm EV1 Alu, inkl. beidseitiger Softeinzug

VorSprung 2000 mm C31 ähnl. Edelstahl, inkl. beidseitiger Softeinzug

VorTeil Glas C31 - Schiebetürbeschlagsset, Glas, Wandmontage, bis 65 kg mit Einzugsdämpfung

VorTeil Glas C31 - Schiebetürbeschlagsset, Glas, Wandmontage, bis 65 kg mit Einzugsdämpfung

**ACHTUNG!**  
„alte“ Artikel nur noch bis Ende 2022 verfügbar

**ACHTUNG!**  
„neue“ Artikel ab 2023 verfügbar

Art.-Nr.	Art.-Nr.
Länge 2000 mm	Länge 2500 mm
441199	
441200	
43800776	43800777



## Semcoglas Glasschiebetüren Basic ohne Bohrungen - Grünglas - passend für alle Klemmsysteme

### Artikelbezeichnung

Ganzglasschiebetür ESG 8 mm Siebdruck mattweiss

Ganzglasschiebetür ESG 8 mm Street pearl 10 Siebdruck

Ganzglasschiebetür ESG 8 mm Street pearl 25 Siebdruck

Ganzglasschiebetür ESG 8 mm Stripes Course

Höhe	Art.-Nr.
2058 mm	Breite 935 mm
2058 mm	43800078
2058 mm	447306
2058 mm	447305
2058 mm	43800079

## Griffwerk Griffmuscheln/Griffstangen Keine Glasbohrung erforderlich, da Klebefestigung

### Artikelbezeichnung

Griffwerk Griffmuschel CIRCLE

Griffwerk Griffmuschel CIRCLE

Griffwerk Griffmuschel R8-QUATTRO

Griffwerk Griffmuschel R8-SQUARE

Farbe	Art.-Nr.
Alu EV1	447272
ES-Optik	447273
ES-Optik	447274
ES-Optik	447275

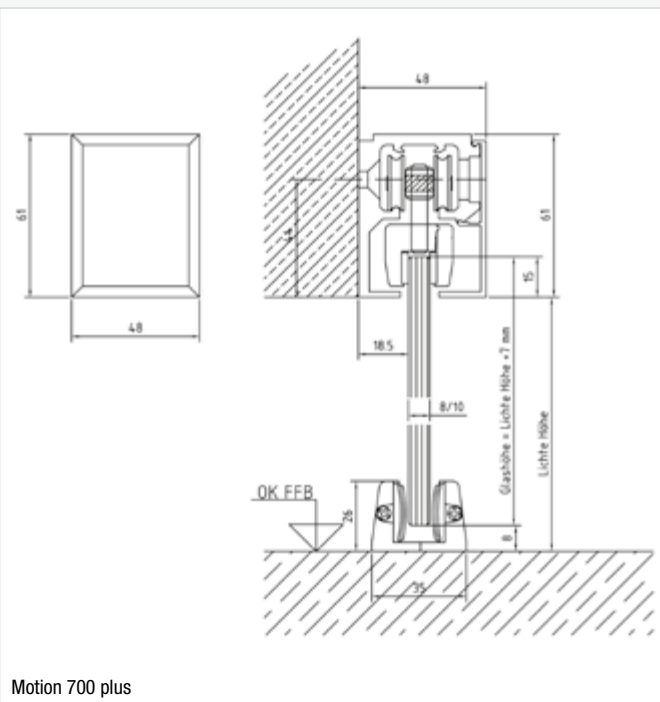

Motion 700 plus



Ganzglasschiebetür ESG 8 mm BELFORT milchweiß

### Sprinz Schiebetürsystem

#### Artikelbezeichnung

Motion 700 Plus (vor der Wand laufend) Laufschiene 1900 mm - ES ähnl. Exkl. Softstops

Softstopp für Motion Plus 700\*

Distanzprofil (bei Einsatz vor Futter), 55 x 6 x 1900 mm

#### Flügelbreite

bis 950 mm

#### Art.-Nr.

450011

442909

442910



### Hinweis:

Weitere Muschel- und Stößgriffe finden Sie auf den Seiten 22 und 91.



Mattweiss  
vor Blume



Milchweiss  
vor Blume



CIRCLE Ø  
60 mm



R8-QUATTRO  
58 x 58 mm

### SPRINZ Glasschiebetüren ohne Bohrungen - Grünglas - passend für alle Klemmsysteme

#### Artikelbezeichnung

Ganzglasschiebetür ESG 8 mm RAVENSBURG milchweiss

Ganzglasschiebetür ESG 8 mm BELFORT milchweiss

Ganzglasschiebetür ESG 8 mm FRANKFURT milchweiss

Ganzglasschiebetür ESG 8 mm RAVENSBURG mattweiss

Ganzglasschiebetür ESG 8 mm FRANKFURT mattweiss

#### Höhe

2058 mm

2058 mm

2058 mm

2058 mm

2058 mm

#### Art.-Nr.

Breite 935 mm

43800497

43800498

43800499

450022

447281

### Griffwerk Griffmuscheln/Griffstangen Keine Glasbohrung erforderlich, da Klebefestigung

#### Artikelbezeichnung

Griffwerk Griffmuschel CIRCLE

Griffwerk Griffmuschel CIRCLE

Griffwerk Griffmuschel R8-QUATTRO

Griffwerk Griffmuschel R8-SQUARE

#### Farbe

Alu EV1

ES-Optik

ES-Optik

ES-Optik

#### Art.-Nr.

447272

447273

447274

447275

# Glastüren – Digitaldruck, Siebdruck und Rillenschliff

Design auf Glas

**SPRINZ**  
LEBEN MIT GLAS

## Glaskeramische Farben

UV-beständig und besonders reinigungsfreundlich. Die Verfahren, Glas mit Farbe und Motiv zu versehen, sind vielfältig. Glas kann mit Folien kaschiert werden. Digitale Drucke sind schnell aufgebracht. Glaskeramische Farben, die im Siebdruck gedruckt werden, sind dauerhaft licht- und UV-beständig.

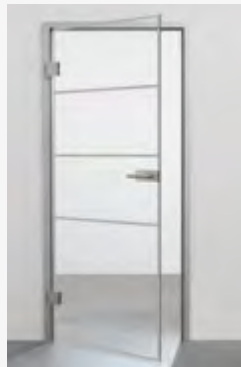

Motiv Newport, Siebdruck ähnl. Edelstahl auf Klarglas



Motiv Norfolk, Siebdruck ähnl. Edelstahl auf Siebdruck mattweiß

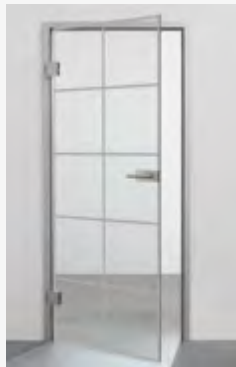

Motiv Glasgow, Siebdruck ähnl. Edelstahl, auf Klarglas

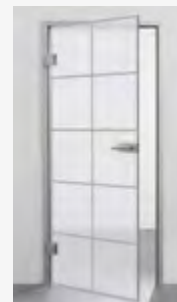

Motiv Grays, Siebdruck ähnl. Edelstahl, auf Siebdruck mattweiß



Motiv Cartania, Siebdruck milchweiß auf Siebdruck mattweiss



Motiv Carlton, Siebdruck milchweiß auf Klarglas



Motiv Cambridge, Siebdruck mattschwarz, auf Siebdruck mattweiß



Corby, Siebdruck mattschwarz, auf Klarglas



Delphi 12214 241



Melbourne 120307



Kos 190 606

**Hinweis:**  
Innovative Digitaldruck-motive auf Glas!  
Fordern Sie Bildmaterial und Kataloge an.

### Sprinz - Ganzglastüren ESG 8 mm Bandbohrung Office / Schlossbohrung Studio

Artikelbezeichnung	Höhe	Breite 709 mm		Breite 834 mm		Breite 959 mm	
		DIN li.	DIN re.	DIN li.	DIN re.	DIN li.	DIN re.
GGT ESG 8 mm Newport (1-farb. SD-ähnl. ES auf Klarglas)	1972 mm	43800365	43800371	43800366	43800372	43800367	43800373
GGT ESG 8 mm Glasgow (1-farb. SD-ähnl. ES auf Klarglas)	1972 mm	43800377	43800383	43800378	43800384	43800379	43800385
GGT ESG 8 mm Carlton (1-farb. SD milchweiß auf Klarglas)	1972 mm	43800449	43800455	43800450	43800456	43800451	43800457
GGT ESG 8 mm Corby (1-farb. SD mattschwarz auf Klarglas)	1972 mm	43800437	43800443	43800438	43800444	43800439	43800445
GGT ESG 8 mm Norfolk (2-farb. SD ähnl. ES auf SD mattweiß)	1972 mm	43800389	43800395	43800390	43800396	43800391	43800397
GGT ESG 8 mm Grays (2-farb. SD ähnl. ES auf SD mattweiß)	1972 mm	43800401	43800407	43800402	43800408	43800403	43800409
GGT ESG 8 mm Cartania (2-farb. SD milchweiß auf SD mattweiß)	1972 mm	43800425	43800431	43800426	43800432	43800427	43800433
GGT ESG 8 mm Cambridge (2-farb. SD mattschwarz auf SD mattweiß)	1972 mm	43800413	43800419	43800414	43800420	43800415	43800421
GGT ESG 8 mm Delphi 12214 241 (zweifbg. Digitaldruck, mattweiss/schwarz)	1972 mm				43800028		
GGT ESG 8 mm Melbourne 120307	1972 mm				447111		
(zweifbg. Siebdruck, mattweiss/milchweiss mit V-Rillenschliff 10 mm poliert)							
GGT ESG 8 mm Kos 190 606 (Offcenter Rillenschliff, 20 mm, matt auf Klarglas)	1972 mm				439570		

Die Beschreibungen zu den Abkürzungen und die Maßketten finden Sie auf Seite 60! □ = Lagerartikel (Lieferzeit 2 - 5 AT), □ = Beschaffungsartikel (verlängerte Lieferzeit)



Ravensburg 121333  
milchweiss (blickdicht), auf Klarglas



Belfort 280 109  
milchweiss (blickdicht), auf Klarglas

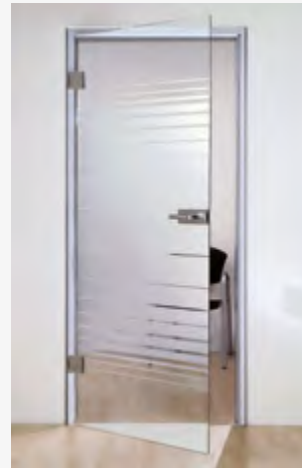

Frankfurt 202918  
milchweiss (blickdicht), auf Klarglas



Herzogenaurach 1222438  
milchweiss (blickdicht), auf Klarglas



Maastricht 75534



Saarbrücken 300503



Mattweiss  
vor Blume



Milchweiss  
vor Blume

### Sprinz - Ganzglastüren ESG 8 mm Bandbohrung Office / Schlossbohrung Studio

Artikelbezeichnung	Höhe	Breite 709 mm		Breite 834 mm		Breite 959 mm	
		DIN li.	DIN re.	DIN li.	DIN re.	DIN li.	DIN re.
Ganzglastür ESG 8 mm Ravensburg 121333 (einfarbiger Siebdruck, milchweiss, blickdicht)	1972 mm	447277	43800467	447278	43800468	43800463	43800469
Ganzglastür ESG 8 mm Belfort 280109 (einfarbiger Siebdruck, milchweiss, blickdicht)	1972 mm	43800473	43800479	43800474	43800480	43800475	43800481
Ganzglastür ESG 8 mm Frankfurt 202918 (einfarbiger Siebdruck, milchweiss, blickdicht)	1972 mm	43800485	43800491	43800486	43800492	43800487	43800493
GGT ESG 8 mm Herzogenaurach 1222438 (Studio/Office, SD-Milchweiß, klare Streifen 8 mm auf Weissglas)	1972 mm	43800173	43800176	43800174	43800177	43800175	43800178
GGT ESG 8 mm Maastricht 75534 (einfarbiger Siebdruck, mattweiss)	1972 mm			439456			
Ganzglastür ESG 8 mm Saarbrücken 300503 (einfarbiger Siebdruck, mattweiss)	1972 mm			447440			



SK09 UV, Griff 148



SK05, Griff 148



SK11 UV mattschwarz



SK11 WC mattschwarz



SK09 WC, Griff 148

### Sprinz Ganzglastürbeschläge

Artikelbezeichnung	Griffpaar	Farbe	Ausführung	Art.-Nr.
Glastürbeschlag SK09 blind	148	Edelstahl	3-tlg. Bänder	447303
Glastürbeschlag SK09 WC	148	Edelstahl	3-tlg. Bänder	447300
Glastürbeschlag SK05 blind	148	Edelstahl	3-tlg. Bänder	447019
Glastürbeschlag SK05 PZ	148	Edelstahl	3-tlg. Bänder	447302
Glastürbeschlag SK05 WC	148	Edelstahl	3-tlg. Bänder	447301
Glastürbeschlag SK11 UV	148	mattschwarz	3-tlg. Bänder	43800461
Glastürbeschlag SK11 WC	148	mattschwarz	3-tlg. Bänder	43800462
Rahmenteil V 4400 WF (für Holzarge, es werden 2 Stück benötigt)*				43302250
Rahmenteil V 8000 WF (für Stahlarge, es werden 2 Stück benötigt)*				43302251

\* ) Nicht im Lieferumfang enthalten, müssen separat dazu bestellt werden. □ = Lagerartikel (Lieferzeit 2 - 5 AT), □ = Beschaffungsartikel (verlängerte Lieferzeit)

# Glasschlosskästen für Drehtüren



OPENING DOORS

TOP  
SELLER



## PURISTO S Vorteile:

- \_ in drei Oberflächen erhältlich
- \_ Deutlich kleiner durch neu entwickelte Mechanik
- \_ Einstellbare Federkraft und nachjustierbarer Griff
- \_ Passt auf Standardbohrungen (Studio)



PURISTO S SMART2LOCK  
MIT KOMFORTABLER  
1-HANDBEDIENUNG

Die Glasschlosskästen CLASSICO, PURISTO und PURISTO S lassen sich mit fast allen GRIFFWERK-Griffen kombinieren. (s. unten Auswahl einiger Griffpaare)



PURISTO S UV  
Edelstahl matt



PURISTO S UV  
Kaschmirgrau



PURISTO S UV  
Graphitschwarz



PURISTO UV  
Edelstahl matt



CLASSICO UV  
Edelstahl matt



CLASSICO 1.0 UV, mit Griff L-Form  
Edelstahl matt



CLASSICO 1.0 PZ, mit Griff L-Form  
Edelstahl matt

### Passende Griffpaare für GRIFFWERK Ganzglastürbeschläge

Artikelbezeichnung	Oberfläche	Art.-Nr.
Griffpaar SAVIA	Edelstahl matt	442280
Griffpaar LUCIA	Edelstahl matt	442281
Griffpaar LORITA	Edelstahl matt	442282
Griffpaar ALESSIA	Edelstahl matt	453221
Griffpaar LOREDANA	Edelstahl pol./matt	453222
Griffpaar CUBICO	Edelstahl matt	461820
Griffpaar TRI134	Edelstahl matt	461824
Griffpaar CRYSTAL	Edelstahl matt	461821

### Ganzglastürbeschläge

Artikelbezeichnung	Griffpaar	Oberfläche	Ausführung	Art.-Nr.	Ausführung Rahmenteil	Rahmenteil Holzzarge	Rahmenteil Stahlzarge
GRIFFWERK Glastürbeschlag PURISTO S UV	ohne	Edelstahl matt	3-tlg. Bänder	461833	standard	inklusive	43302251
GRIFFWERK Glastürbeschlag PURISTO S UV	ohne	Kaschmirgrau	3-tlg. Bänder	43101025	standard	inklusive	43302251
GRIFFWERK Glastürbeschlag PURISTO S UV	ohne	Graphitschwarz	3-tlg. Bänder	461834	standard	inklusive	43302251
GRIFFWERK Glastürbeschlag PURISTO S WC	ohne	Edelstahl matt	3-tlg. Bänder	461835	standard	inklusive	43302251
GRIFFWERK Glastürbeschlag PURISTO S WC	ohne	Graphitschwarz	3-tlg. Bänder	461836	standard	inklusive	43302251
GRIFFWERK GLASTÜRBESCHLAG PURISTO S WC	ohne	Kaschmirgrau	3-tlg. Bänder	43101026	standard	inklusive	43302251
GRIFFWERK Glastürbeschlag PURISTO 1.0 UV	ohne	Edelstahl matt	3-tlg. Bänder	442403	standard	inklusive	43302251
GRIFFWERK Glastürbeschlag CLASSICO 1.0 UV	ohne	Edelstahl matt	3-tlg. Bänder	442402	standard	inklusive	43302251
GRIFFWERK Glastürbeschlag CLASSICO 1.0 UV	L-Form	Edelstahl matt	3-tlg. Bänder	444306	standard	inklusive	43302251
GRIFFWERK Glastürbeschlag CLASSICO 1.0 PZ	L-Form	Edelstahl matt	3-tlg. Bänder	43800015	standard	inklusive	43302251

Artikelbezeichnung	Oberfläche	Art.-Nr.
WC-Knauf Schlossseite 26/21 einwärts	Edelstahl Optik	453226



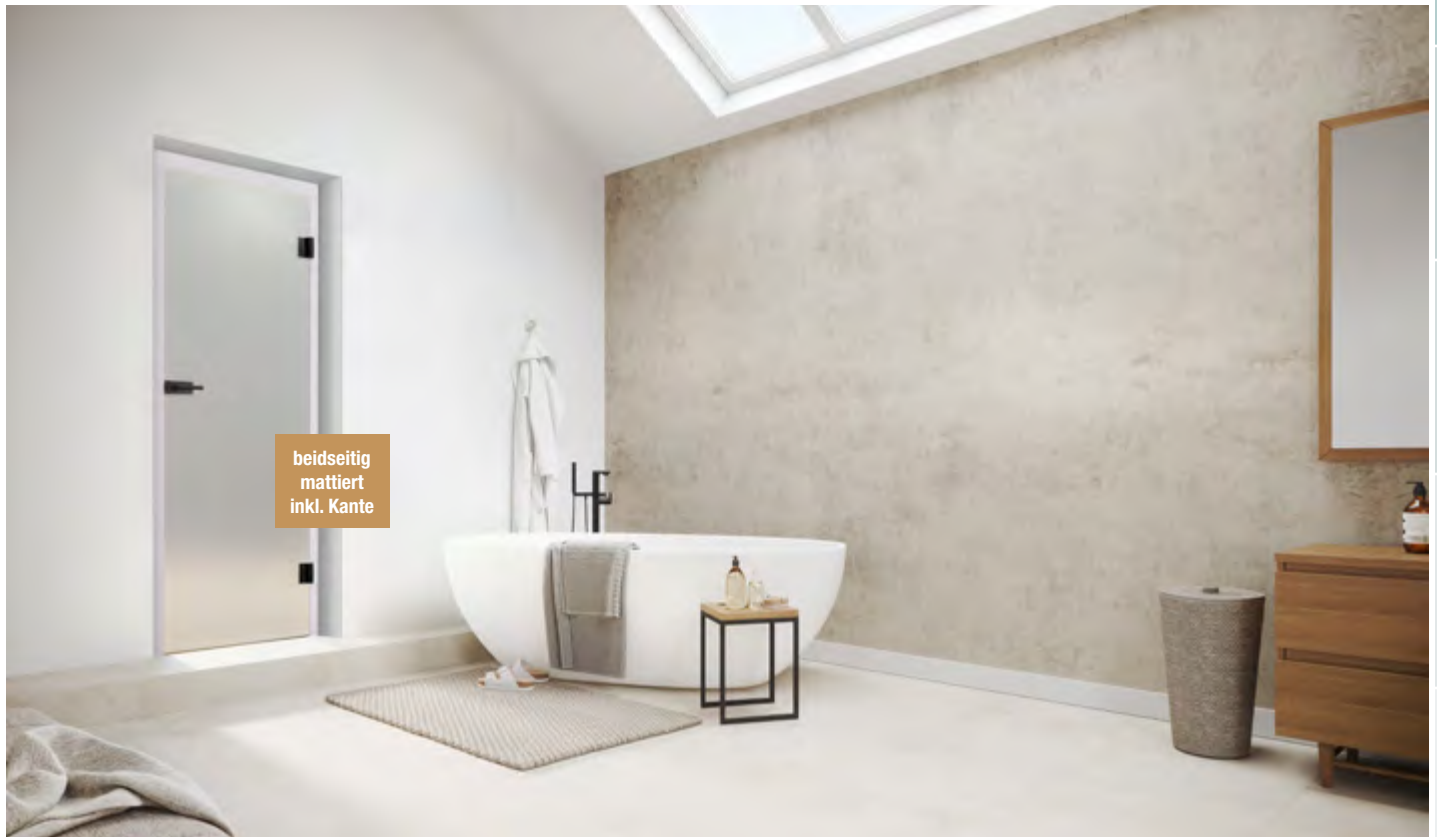

beidseitig  
mattiert  
inkl. Kante

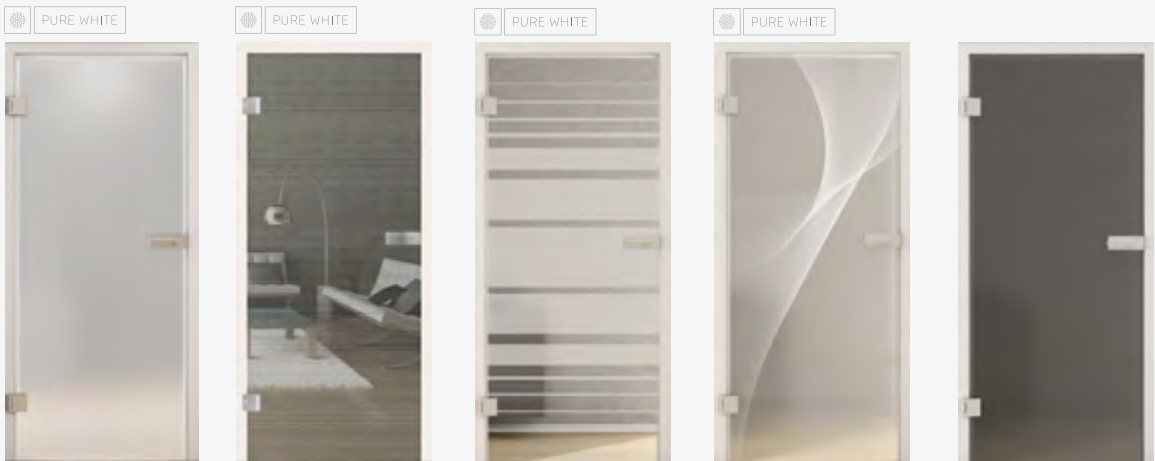

**FROSTED\_819**  
Weißglas, beidseitig  
mattiert, Kanten weiß, ESG

**Lines\_LD\_825**  
Oneside, Weißglas, ESG  
Lasertechnik

**LINES RISING\_509**  
Oneside, Weißglas, ESG  
Keramischer Siebdruck

**3D\_LD\_623**  
Twosides, Weißglas, ESG  
Lasertechnik/Siebdruck

**SATIN\_GREY**  
Grauglas, ESG,  
Satinert

**Ganzglasdrehtüren ESG 8 mm (passend o. a. Systeme) Bandbohrung Office /Schlossbohrung Studio DIN links, Weißglas Pure White**

Artikelbezeichnung	Höhe	Breite 834 mm	Art.-Nr.
Ganzglasdrehtür FROSTED_819, Weißglas, ESG Keramischer Siebdruck	1972 mm		43800361
Ganzglasdrehtür LINES_LD_825, Oneside, Weißglas, ESG Lasertechnik	1972 mm		43800362
Ganzglasdrehtür LINES RISING_509 Oneside, Weißglas, ESG, Keramischer Siebdruck	1972 mm		461846
Ganzglasdrehtür 3D_LD_623, Twosides, Weißglas, ESG, Lasertechnik/Siebdruck	1972 mm		461851
Ganzglasdrehtür SATIN_GREY, Grauglas ESG 8 mm, satinert	1972 mm		461843



**Hinweis:**

Passende Beschläge finden Sie auf Seite 96.

# Glastüren – Siebdruck und Basis-Sortiment

**SPRINZ**  
LEBEN MIT GLAS

**Semcoglas**  
Die Lösung für Fassade und Interieur



Ganzglastür Street Pearl  
10 mm

Ganzglastür Street Pearl  
25 mm

Ganzglastür  
Stripes Course

Ganzglastür  
Siebdruck mattweis

**Knallhart kalkuliert!**

Preiseinstieg: Siebdruck auf Klarglas



## Hinweis:

Passende Schiebetüren  
finden Sie auf Seite 92.



## Hinweis:

Passende Beschläge  
finden Sie auf den Seiten  
21, 96 und 118.

### Semcoglas Ganzglastüren ESG 8 mm Bandbohrung Office / Schloßbohrung Studio

Artikelbezeichnung	Höhe	Breite 709 mm		Breite 834 mm		Breite 959 mm	
		DIN li.	DIN re.	DIN li.	DIN re.	DIN li.	DIN re.
Ganzglastür Street Pearl 10 mm	1972 mm	43800030	43800031	43800034	43800035	43800038	43800039
Ganzglastür Street Pearl 25 mm	1972 mm	447289	447294	447224	447295	447290	447296
Ganzglastür Stripes Course	1972 mm	43800054	43800055	43800058	43800059	43800062	43800063
Siebdruck mattweis	1972 mm	43800042	43800043	43800046	43800047	43800050	43800051



Ganzglastür Float



Ganzglastür Mastercarre



Ganzglastür Satinato



Float klar



Mastercarre

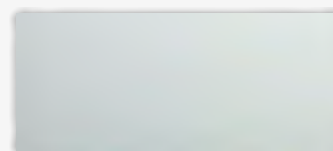

Satinato

### Semcoglas Ganzglastüren ESG 8 mm Bandbohrung Office / Schloßbohrung Studio

Artikelbezeichnung	Höhe	Breite 709 mm		Breite 834 mm		Breite 959 mm	
		DIN li.	DIN re.	DIN li.	DIN re.	DIN li.	DIN re.
Ganzglastür ESG 8 mm Float klar	1972 mm	447210		447211		447212	
Ganzglastür ESG 8 mm Float klar	2097 mm	447383		447213		447384	
Ganzglastür ESG 8 mm Mastercarre	1972 mm	43800092	43800098	43800093	43800100	43800094	43800102
Ganzglastür ESG 8 mm Mastercarre	2097 mm	43800095	43800099	43800096	43800101	43800097	43800103
Ganzglastür ESG 8 mm Satinato	1972 mm	447219	447396	447220	447410	447221	447433
Ganzglastür ESG 8 mm Satinato	2097 mm	447399	447400	447222	447413	447436	447437

Die Beschreibungen zu den Abkürzungen und die Maßketten finden Sie auf Seite 60! □ = Lagerartikel (Lieferzeit 2 - 5 AT), ▨ = Beschaffungsartikel (verlängerte Lieferzeit)



Float klar

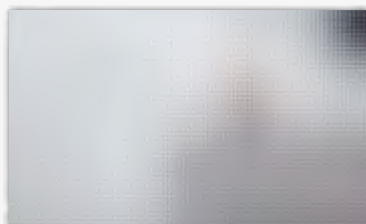

Mastercarre



Gotik weiss



Chinchilla weiss

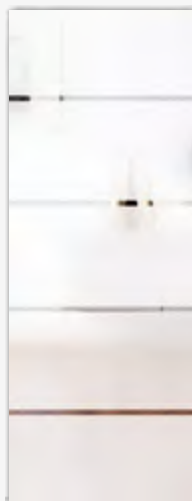

Street pearl 10 mm



Street View 10 mm



Satinato

**Lichtausschnittverglasung ESG 4 mm**

Artikelbezeichnung	Höhe	Art.-Nr. Breite 410 mm	Art.-Nr. Breite 535 mm	Art.-Nr. Breite 660 mm
Lichtausschnitt-Verglasung Float klar	1420 mm	447226	447227	447228
Lichtausschnitt-Verglasung Float klar	1545 mm	447325	447229	447326
Lichtausschnitt-Verglasung Mastercarre	1420 mm	447566	447567	447568
Lichtausschnitt-Verglasung Mastercarre	1545 mm	447569	447570	447571
Lichtausschnitt-Verglasung Satinato	1420 mm	447234	447235	447236
Lichtausschnitt-Verglasung Satinato	1545 mm	447327	447237	447328
Lichtausschnitt-Verglasung Chinchilla weiss	1420 mm	43800104	43800106	43800108
Lichtausschnitt-Verglasung Chinchilla weiss	1545 mm	43800105	43800107	43800109
Lichtausschnitt-Verglasung Gotik weiss	1420 mm	43800110	43800112	43800114
Lichtausschnitt-Verglasung Gotik weiss	1545 mm	43800111	43800113	43800115

**Lichtausschnittverglasung ESG 4 mm**

Artikelbezeichnung	Höhe	Art.-Nr. Breite 410 mm	Art.-Nr. Breite 535 mm	Art.-Nr. Breite 660 mm
Lichtausschnitt-Verglasung Street Pearl 10 mm, Sandstrahlmotiv mattiert	1420 mm	447315	438002	447316
Lichtausschnitt-Verglasung Street Pearl 10 mm, Sandstrahlmotiv mattiert	1545 mm	447317	447318	447319
Lichtausschnitt-Verglasung Street View 10 mm, Float klar mit Sandstrahlstreifen	1420 mm	447320	438003	447321
Lichtausschnitt-Verglasung Street View 10 mm, Float klar mit Sandstrahlstreifen	1545 mm	447322	447323	447324

**Lichtausschnittverglasung für Prüm-Classice-Türen ESG 4 mm**

Artikelbezeichnung	Größe	Art.-Nr.
Lichtausschnitt-Verglasung Classic Float klar CKL1	645 x 1390 mm	447311
Lichtausschnitt-Verglasung Classic Float klar CL2	587 x 1058 mm	43800118
Lichtausschnitt-Verglasung Classic Float klar CKL2	592 x 1107/1057 mm	43800119
Lichtausschnitt-Verglasung Classic Float klar CKL4-2 (Es werden 2 Stück benötigt!)	263 x 939 mm	43800120
Lichtausschnitt-Verglasung Classic Gotik weiss CL2	587 x 1058 mm	43800121
Lichtausschnitt-Verglasung Classic Gotik weiss CKL2	592 x 1107/1057 mm	43800122
Lichtausschnitt-Verglasung Satinato CL2	587 x 1058 mm	447550
Lichtausschnitt-Verglasung Satinato CKL4-2 (Es werden 2 Stück benötigt!)	263 x 939 mm	447551

**Lichtausschnittverglasung, schmaler Lichtausschnitt (für Türen 860 x 1985mm) ESG 4 mm**

Artikelbezeichnung	Größe	Art.-Nr.
Lichtausschnitt-Verglasung Float klar für Prüm LA 2	175 x 1607 mm	43800116
Lichtausschnitt-Verglasung Satinato für Prüm LA 2	175 x 1607 mm	457997
Lichtausschnitt-Verglasung Float klar für Herholz LA 205-1	215 x 1480 mm	43800117

**Montage**

Artikelbezeichnung	Art.-Nr.
Verglasung durch HZL, je Scheibe	4000005

# PIATTA S

Flachrosetten in flächenbündiger Optik

## Das Prinzip der Fläche

Die deutliche Unterscheidung von Wänden, Zargen und Türen ist heute nicht mehr notwendig und gewünscht. Materialien und Optik werden einheitlicher. Das Bedürfnis nach Ordnung und visueller Reduktion verändert die Wohnkultur. Flächenbündige Optik bestimmt daher den Trend. Die PIATTA S beherrscht diese Gestaltungssprache.

Die Rosette kann sich flach wie eine Scheibe dem Türblatt anschmiegen. Für PIATTA S sind nicht einmal Sonderfräsungen notwendig. Sie passt sich konventionellen Türen an.

### SMARTE BESCHLAGTECHNIK

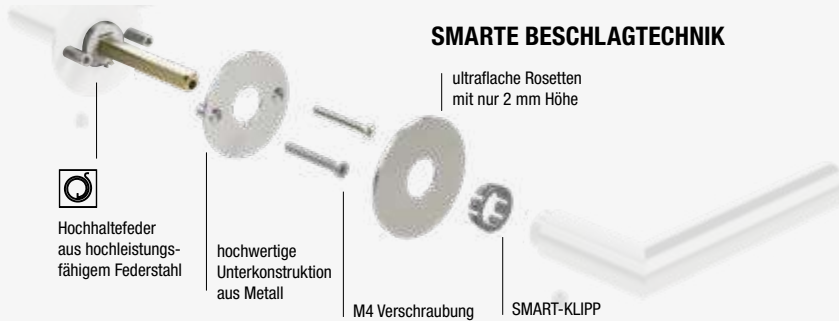

### GRIFFWERK-Piattagarnituren

Artikelbezeichnung	Oberfläche	Art.-Nr. BB	Art.-Nr. WC
Rosettengarnitur TRI 134 PIATTA S	Edelstahl matt	43101543	43101544
Rosettengarnitur JETTE CRYSTAL PIATTA S	Edelstahl matt	43101545	43101546
Rosettengarnitur AVUS PIATTA S	Kaschmirgrau	43101018	43101019
Rosettengarnitur AVUS PIATTA S	Graphitschwarz	43102092	43102093
Rosettengarnitur CUBICO PIATTA S SQUARE	Edelstahl matt	43100639	43100640
Rosettengarnitur LUCIA PIATTA S	Edelstahl matt	43100633	43100634
Rosettengarnitur LUCIA PIATTA S	Graphitschwarz	43101541	43101542
Rosettengarnitur LUCIA PIATTA S QUATTRO	Edelstahl matt	43100635	43100636



**smart2lock**  
by GRIFFWERK



kompatibel mit jedem Standard Einsteckschloss für Holz Türen



Neue Türästhetik.  
Ohne Schlüsselrosetten.



TRI 134 SMART2LOCK 2.0  
Schraubrosette, Edelstahl matt



JETTE CRYSTAL SMART2LOCK 2.0  
Schraubrosette, Edelstahl matt



LUCIA SMART2LOCK 2.0  
Schraubrosette, Edelstahl matt

**TOP  
SELLER**



LUCIA SMART2LOCK 2.0 PIATTA S  
flache Rosette, Graphitschwarz



LUCIA SMART2LOCK 2.0  
Schraubrosette, Graphitschwarz



LUCIA SMART2LOCK 2.0 PIATTA S  
flache Rosette, Edelstahl matt

**WO SOLL DER SCHLISSKNOPF SITZEN?**

**WC re (rechts)**

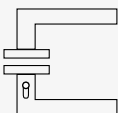

Innendrücker mit Schliessknopf rechts zeigend, für DIN links Tür nach außen öffnend oder für DIN rechts Tür nach innen öffnend.

**WC li (links)**

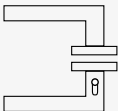

Innendrücker mit Schliessknopf links zeigend, für DIN links Tür nach innen öffnend oder für DIN rechts Tür nach außen öffnend.

**GRIFFWERK Garnituren**

Artikelbezeichnung	Oberfläche	Art.-Nr.
Griffpaar TRI 134 SCHRAUB mit Drückerrosetten	Edelstahl matt	43101535 (OS)
Griffpaar TRI 134 SCHRAUB mit SMART2LOCK 2.0 WC links	Edelstahl matt	43101536
Griffpaar TRI 134 SCHRAUB mit SMART2LOCK 2.0 WC rechts	Edelstahl matt	43101537
Griffpaar JETTE CRYSTAL SCHRAUB mit Drückerrosetten	Edelstahl matt	43101538 (OS)
Griffpaar JETTE CRYSTAL SCHRAUB mit SMART2LOCK 2.0 WC links	Edelstahl matt	43101539
Griffpaar JETTE CRYSTAL SCHRAUB mit SMART2LOCK 2.0 WC rechts	Edelstahl matt	43101540
Griffpaar LUCIA SCHRAUB mit Drückerrosetten	Edelstahl matt	43101048 (OS)
Griffpaar LUCIA SCHRAUB mit SMART2LOCK 2.0 WC links	Edelstahl matt	43101809
Griffpaar LUCIA SCHRAUB mit SMART2LOCK 2.0 WC rechts	Edelstahl matt	43101810
Griffpaar LUCIA SCHRAUB mit Drückerrosetten	Graphitschwarz	43102075 (OS)
Griffpaar LUCIA SCHRAUB mit SMART2LOCK 2.0 WC links	Graphitschwarz	43102076
Griffpaar LUCIA SCHRAUB mit SMART2LOCK 2.0 WC rechts	Graphitschwarz	43102077
Griffpaar LUCIA PIATTA S mit Drückerrosetten	Edelstahl matt	43101045 (OS)
Griffpaar LUCIA PIATTA S mit SMART2LOCK 2.0 WC links	Edelstahl matt	43102095
Griffpaar LUCIA PIATTA S mit SMART2LOCK 2.0 WC rechts	Edelstahl matt	43102096
Griffpaar LUCIA PIATTA S mit Drückerrosetten	Graphitschwarz	folgt (OS)
Griffpaar LUCIA PIATTA S mit SMART2LOCK 2.0 WC links	Graphitschwarz	folgt
Griffpaar LUCIA PIATTA S mit SMART2LOCK 2.0 WC rechts	Graphitschwarz	folgt

# Verriegelbare Türgriffe

Privatsphäre im ganzen Haus ohne Schlüssel- oder WC-Rosetten



OPENING DOORS

## Privatsphäre im ganzen Haus ohne Schlüssel- oder WC-Rosetten.

Verriegelbarer Türgriff kompatibel mit jedem Standard Einsteckschloss für Holztüren.



Auf und zu mit nur einem Klick

Schnelle und einfache Notentriegelung

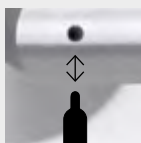
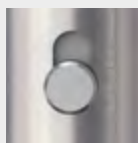

Bestehende Schlüsselrosetten können mit einer Blindrosette ersetzt werden.

- ungestört mit einem Klick
- integrierte Schliesstechnik
- kompatibel mit jedem Standard-Einsteckschloss
- komfortable 1-Hand-Bedienung
- einfache Notentriegelung
- keine Schlüsselrosette

**SMART2LOCK**  
AUCH MIT  
**PIATTA S**  
ROSETTE



LUCIA QUATTRO SMART2LOCK 2.0 PIATTA S  
flache Rosette, Edelstahl matt



TRI 134 SMART2LOCK 2.0 PIATTA S  
flache Rosette, Edelstahl matt



JETTE CRYSTAL SMART2LOCK 2.0 PIATTA S  
flache Rosette, Edelstahl matt



LUCIA SMART2LOCK 2.0  
Klipprosette, Edelstahl matt



LORITA SMART2LOCK 2.0  
Klipprosette, Edelstahl matt



LOREDANA SMART2LOCK 2.0  
Klipprosette, Edelstahl matt

### GRIFFWERK Garnituren

Artikelbezeichnung	Oberfläche	Art.-Nr.
Griffpaar LUCIA KLIPP mit Drückerrosetten	Edelstahl matt	43102078 (OS)
Griffpaar LUCIA KLIPP mit SMART2LOCK WC links	Edelstahl matt	43102079
Griffpaar LUCIA KLIPP mit SMART2LOCK WC rechts	Edelstahl matt	43102080
Griffpaar LORITA KLIPP mit Drückerrosetten	Edelstahl matt	43102101 (OS)
Griffpaar LORITA KLIPP mit SMART2LOCK WC links	Edelstahl matt	43102081
Griffpaar LORITA KLIPP mit SMART2LOCK WC rechts	Edelstahl matt	43102082
Griffpaar LOREDANA KLIPP mit Drückerrosetten	Edelstahl matt	43102100 (OS)
Griffpaar LOREDANA KLIPP mit SMART2LOCK WC links	Edelstahl matt	43102083
Griffpaar LOREDANA KLIPP mit SMART2LOCK WC rechts	Edelstahl matt	43102084
Griffpaar LUCIA QUATTRO PIATTA S mit Drückerrosetten	Edelstahl matt	43101532 (OS)
Griffpaar LUCIA QUATTRO PIATTA S mit SMART2LOCK 2.0 WC links	Edelstahl matt	43101533
Griffpaar LUCIA QUATTRO PIATTA S mit SMART2LOCK 2.0 WC rechts	Edelstahl matt	43101534
Griffpaar TRI 134 PIATTA S mit Drückerrosetten	Edelstahl matt	43101669 (OS)
Griffpaar TRI 134 PIATTA S mit SMART2LOCK 2.0 WC links	Edelstahl matt	43101670
Griffpaar TRI 134 PIATTA S mit SMART2LOCK 2.0 WC rechts	Edelstahl matt	43101671
Griffpaar JETTE CRYSTAL PIATTA S mit Drückerrosetten	Edelstahl matt	43101666 (OS)
Griffpaar JETTE CRYSTAL PIATTA S mit SMART2LOCK 2.0 WC links	Edelstahl matt	43101667
Griffpaar JETTE CRYSTAL PIATTA S mit SMART2LOCK 2.0 WC rechts	Edelstahl matt	43101668

Glasdrehtür SNOW\_WHITE mit Glasschloss CUBE UV, Graphitschwarz

**NEU**

EMPFEHLUNG  
passende Holz-zarge  
von Herholz in  
CPL schwarz auf  
Seite 56.

# CUBE – Der kleinste Schlosskasten



CUBE UV inkl. 3-tlg. Bänder  
Glastürbeschlag, Edelstahl matt



FRAME WC inkl. 3-tlg. Bänder  
Glastürbeschlag, Graphitschwarz (Abbildung inkl. Griffpaar Frame)

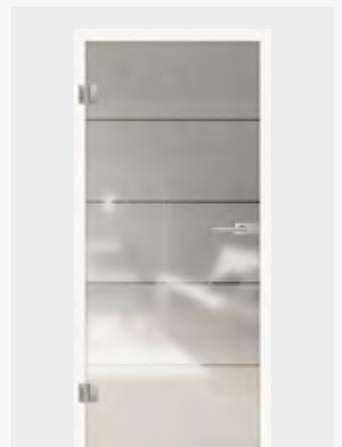

LINES\_FOUR\_503  
Weißglas, ESG  
Keramischer Siebdruck

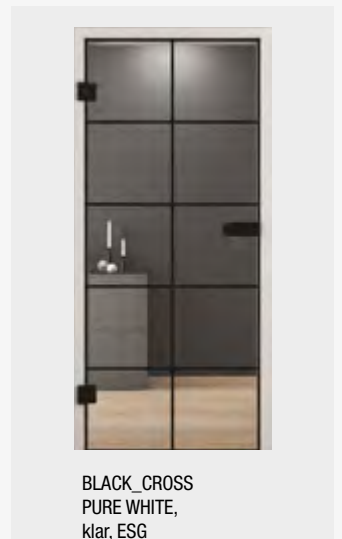

BLACK\_CROSS  
PURE WHITE,  
klar, ESG

### GRIFFWERK Glasschlosskästen

Artikelbezeichnung	Oberfläche	Ausführung	Art.-Nr.
Ganzglastürbeschlag CUBE UV links	Graphitschwarz	BS 3tlg.	43800347
Ganzglastürbeschlag CUBE UV rechts	Graphitschwarz	BS 3tlg.	43800348
Ganzglastürbeschlag CUBE UV links	Edelstahl	BS 3tlg.	43800345
Ganzglastürbeschlag CUBE UV rechts	Edelstahl	BS 3tlg.	43800346
Ganzglastürbeschlag FRAME UV links	Graphitschwarz	BS 3tlg.	43800349
Ganzglastürbeschlag FRAME UV rechts	Graphitschwarz	BS 3tlg.	43800350

### Passende Griffpaare für CUBE

Artikelbezeichnung	Oberfläche	Art.-Nr.
Griffpaar LUCIA	Edelstahl matt	442281
Griffpaar LUCIA	Graphit-schwarz	461804

### Passende Griffpaare für FRAME

Artikelbezeichnung	Oberfläche	Art.-Nr.
Griffpaar FRAME mit schwarzem HPL Einleger UV	Graphit-schwarz	43102097
Griffpaar FRAME mit schwarzem HPL Einleger WC links	Graphit-schwarz	43102099
Griffpaar FRAME mit schwarzem HPL Einleger WC rechts	Graphit-schwarz	43102098

Ganzglasdrehtüren ESG 8 mm (passend o. a. Systeme)  
Bandbohrung Office / Schlossbohrung CUBE DIN links, Weißglas

Artikelbezeichnung	Höhe	Breite 834 mm	
		DIN li.	DIN re.
Ganzglasdrehtür SNOWWHITE_501	1972 mm	43800351	43800352
Ganzglasdrehtür LINES FOUR_503 PURE WHITE	1972 mm	43800353	43800354
Ganzglasdrehtür BLACK_CROSS links/rechts verwendbar	1972 mm	43800355	43800356

# Neue Oberflächen

wärmer, edler Farbton, samtig-weicher Touch



OPENING DOORS

KASCHMIRGRAU  
BY GRIFFWERK

AVUS SCHRAUB Kl. 4  
Kaschmirgrau, runde Rosette

## Kaschmirgrau

GRIFFWERK stellt 2019 einen neuen, warmen Oberflächenton für Beschläge vor. Der neuen Farbton Kaschmirgrau passt hervorragend zur "neuen Wohnlichkeit" und zeichnet sich durch eine besonders weiche Haptik aus. Sie ist für Türgriffe, für den Schlosskasten PURISTO S für Glasdrehüren und für Schiebetürsysteme erhältlich.



PURISTO S UV inkl. 3-tlg. Bänder  
Glastürbeschlag, Kaschmirgrau



REMOTE SCHRAUB KL. 4  
runde Rosette, Kaschmirgrau



LEAF LIGHT SCHRAUB KL. 4  
runde Rosette, Kaschmirgrau



R8 ONE SMART2LOCK  
rosettenlos, Kaschmirgrau



CAROLA PIATTA S  
runde Rosette, Kaschmirgrau

### GRIFFWERK-Schraubgarnituren

Artikelbezeichnung	Oberfläche	Art.-Nr.		Art.-Nr. GP
		BB	WC	
Rosettengarnitur AVUS, Kl. 4	kaschmirgrau	43101009	43101010	43101011
Rosettengarnitur REMOTE, Kl. 4	kaschmirgrau	43101012	43101013	43101014
Rosettengarnitur LEAF LIGHT, Kl. 4	kaschmirgrau	43101006	43101007	43101008
Rosettengarnitur CAROLA PIATTA S	kaschmirgrau	43102090	43102091	

Rosettengarnitur R8 ONE UV	kaschmirgrau	43102085
Rosettengarnitur R8 ONE WC links	kaschmirgrau	43102086
Rosettengarnitur R8 ONE WC rechts	kaschmirgrau	43102087

2- und 3-tlg. Bänder für Holzargie	kaschmirgrau	2-tlg.	43101020
(V0020/V3400WF + V0026/V4400WF)		3-tlg.	43101021

Passende Rahmenteile in dem gleichen warmen Kaschmirgrau

### Ganzglastürbeschlag

Artikelbezeichnung	Griffpaar	Oberfläche	Ausführung	Art.-Nr.	Ausführung Rahmenteil	Rahmenteil Holzargie
GRIFFWERK Glastürbeschlag PURISTO S UV	ohne	kaschmirgrau	3-tlg. Bänder	43101025	standard	inklusive
GRIFFWERK Glastürbeschlag PURISTO S WC	ohne	kaschmirgrau	3-tlg. Bänder	43101026	standard	inklusive



# Graphitschwarz

Unser „Schwarz“ ist ein mattes, sehr tiefes Schwarz. Die verwendete Beschichtung ist widerstandsfähig, dass damit auch Werkzeuge beschichtet werden. Trotzdem ist sie unempfindlich gegen Fingerabdrücke.



AVUS ONE SMART2LOCK  
Graphitschwarz, Rosettenlos



PURISTO S UV inkl. 3-tlg. Bänder  
Glastürbeschlag, Graphitschwarz



REMOTE SCHRAUB KL. 4  
Graphitschwarz, runde Rosette



GRAPH SCHRAUB KL. 4  
Graphitschwarz, quadratische Rosette



LUCIA SCHRAUB, KI. 3  
Graphitschwarz, runde Rosette



CAROLA PIATTA S  
Graphitschwarz, runde Rosette

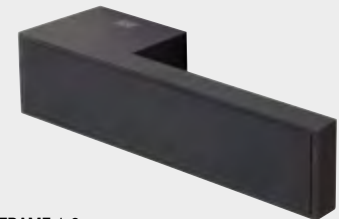

FRAME 1.0  
Graphitschwarz, Rosettenlos

Passende Rahmenteile in dem gleichen tiefen Graphitschwarz

### GRIFFWERK-Schraubgarnituren

Artikelbezeichnung	Oberfläche	Art.-Nr.			
		UV	BB	WC	GP
Rosettengarnitur REMOTE, Kl. 4	Graphitschwarz		43101027	43101028	43101029
Rosettengarnitur GRAPH Kl. 4, quadr. Rosette	Graphitschwarz		43101030	43101031	43101032
Rosettengarnitur LUCIA SCHRAUB, Kl. 3	Graphitschwarz		43101033	43101034	461804
Rosettengarnitur CAROLA PIATTA S	Graphitschwarz		43102088	43102089	
Rosettengarnitur FRAME 1.0 mit schwarzem HPL Einleger UV	Graphitschwarz	43102097			
Rosettengarnitur FRAME 1.0 mit schwarzem HPL Einleger WC links	Graphitschwarz	43102099			
Rosettengarnitur FRAME 1.0 mit schwarzem HPL Einleger WC rechts	Graphitschwarz	43102098			
Rosettengarnitur AVUS ONE UV	Graphitschwarz	43101681			
Rosettengarnitur AVUS ONE WC links	Graphitschwarz	43101682			
Rosettengarnitur AVUS ONE WC rechts	Graphitschwarz	43101683			
2- und 3-tlg. Bänder für Holzzarge (V0020/V3400WF + V0026/V4400WF)	Graphitschwarz	2-tlg. 3-tlg.	43101035 43101036		

### Ganzglastürbeschlag

Artikelbezeichnung	Griffpaar	Oberfläche	Ausführung	Art.-Nr.	Ausführung Rahmenteil	Rahmenteil Holzzarge
GRIFFWERK Glastürbeschlag PURISTO S UV	ohne	Graphitschwarz	3-tlg. Bänder	461834	standard	inklusive
GRIFFWERK Glastürbeschlag PURISTO S WC	ohne	Graphitschwarz	3-tlg. Bänder	461836	standard	inklusive

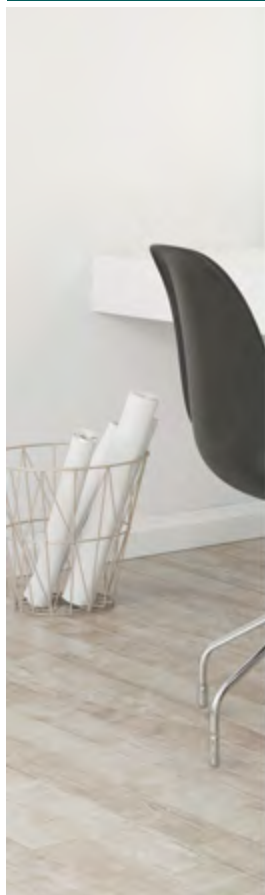

## TRI 134 für die Hand gemacht



ERGONOMIE  
DREISEITIGES  
GRIFFPROFIL

TRI 134 Schraub Kl. 3  
Rosettengarnitur, Edelstahl matt

### DIE DREI BESTEN SEITEN DES GREIFENS

- dreiseitiges, trigonales Griffprofil entspricht exakt dem Hohlraum der greifenden Hand
- breite, angenehme Handauflage, zum Türblatt hin geneigt
- Winkel weich gerundet



LORITA Schraub Kl. 3  
Rosettengarnitur, Edelstahl matt



JETTE CRYSTAL Schraub Kl. 3  
Rosettengarnitur, Edelstahl matt

**TOP  
SELLER**



LOREDANA Schraub Kl. 3  
Rosettengarnitur, Edelstahl poliert/matt

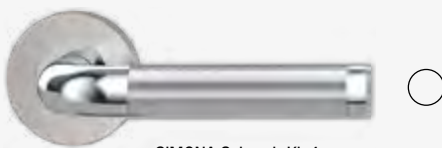

SIMONA Schraub Kl. 4  
Rosettengarnitur, Chrom/Nickelm./Edelstahl



CAROLA Schraub Kl. 4  
Rosettengarnitur, Chrom

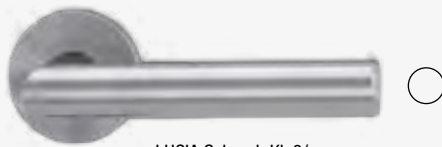

LUCIA Schraub Kl. 3/  
LUCIA SCHRAUB, Kl. 4  
Rosettengarnitur, Edelstahl matt

**Ø 21 mm**

### SCHRAUBTECHNIK PROFESSIONAL LINE

- \_ unsichtbarer Verschraubung und geschnittenes Feingewinde
- \_ wartungsfreies, unsichtbares Gleitlager
- \_ gegenläufige M4-Verschraubung
- \_ festdrehbar gelagerter Griff (vormontiert)
- \_ beidseitige Hochhaltefedern
- \_ geprüft nach EN 1906 Klasse 3 und 4

#### GRIFFWERK-Schraubgarnituren

Artikelbezeichnung	Oberfläche	Art.-Nr.	Art.-Nr.	Art.-Nr.	Art.-Nr.
		BB	PZ	WC	PZ FS
Rosettengarnitur TRI 134, Kl. 3	Edelstahl matt	461825		461826	
Rosettengarnitur LORITA, Kl. 3	Edelstahl matt	447252		447254	
Rosettengarnitur LOREDANA, Kl. 3	Edelstahl pol./matt	444820		444821	
Rosettengarnitur CAROLA, Kl. 4	Chrom	442232		442250	
Rosettengarnitur JETTE CRYSTAL, Kl. 3	Edelstahl matt	461822		461823	
Rosettengarnitur LUCIA, Kl. 3	Edelstahl matt	447255	447256	447257	
Rosettengarnitur LUCIA SCHRAUB, Kl. 4	Edelstahl matt	442521	442523	442522	442451
Rosettengarnitur SIMONA, Kl. 4	Chrom/Nickelm./Edelstahl	43101076		43101080	

**Kollektion  
Samtgrau**



R8 ONE  
Rosettenlos, Samtgrau



**NEUE LEICHTIGKEIT**

LEAF LIGHT Rosettengarnitur, Samtgrau  
mit Schraubrosette Kl. 4



**LEGENDÄR**

AVUS Rosettengarnitur, Samtgrau  
mit Schraubrosette Kl. 4

**DESIGN  
RELAUNCH**



**SCHWUNGVOLLE DYNAMIK**

REMOTE Rosettengarnitur, Samtgrau  
mit Schraubrosette Kl. 4



FABIA  
Rosettengarnitur, Samtgrau  
mit Schraubrosette Kl. 4



CAROLA  
Rosettengarnitur, Samtgrau  
mit Schraubrosette Kl. 4



FABIO  
Schildgarnitur, Samtgrau

**LANGSCHILDER**

Bestehende Türen können durch neue  
Beschlüge einen völlig veränderten Look  
erhalten. Die alten Beschlüge zu entfernen  
ist denkbar einfach. Störend sind eventuell  
vorhandene Bohrlöcher an der Tür. Um diese  
abzudecken eignen sich Langschilder.

GRIFFWERK-Schraubgarnituren		Art.-Nr.	Art.-Nr.	Art.-Nr.
Artikelbezeichnung	Oberfläche	UV	BB	WC
Rosettengarnitur REMOTE, Kl. 4	samtgrau		43101041	43101042
Rosettengarnitur AVUS, Kl. 4	samtgrau		43101039	43101040
Rosettengarnitur LEAF LIGHT, Kl. 4	samtgrau		43101037	43101038
Rosettengarnitur FABIA, Kl. 4	samtgrau		461827	461828
Rosettengarnitur CAROLA, Kl. 4	samtgrau		444826	444827
Rosettengarnitur R8 ONE	samtgrau	43101672		
Rosettengarnitur R8 ONE WC links	samtgrau			43101673
Rosettengarnitur R8 ONE WC rechts	samtgrau			43101674
FABIO Langschild	samtgrau		442444	442450

# Drückergarnituren

Türen erschließen Räume



OPENING DOORS



TOP  
SELLER



VIVA KLIPP  
Rosettengarnitur,  
Edelstahl matt

## KLIPPTECHNIK

- einfache und schnelle Montage
- Madenschraube unsichtbar
- wartungsfreies, unsichtbares Gleitlager (kein schwarzer Ring)
- festdrehbar gelagerter Griff (vormontiert)
- beidseitige Hochhaltefedern
- zertifiziert nach DIN EN 1906



LOREDANA KLIPP  
Rosettengarnitur, Edelstahl poliert/matt



VERONICA KLIPP  
Rosettengarnitur, Edelstahl matt



CHRISTINA  
Rosettengarnitur, Edelstahl poliert/matt



SAVIA KLIPP  
Rosettengarnitur, Edelstahl matt



OVIDA QUATTRO  
Rosettengarnitur, Edelstahl matt



ALESSIA KLIPP  
Rosettengarnitur, Edelstahl matt



LORITA KLIPP  
Rosettengarnitur, Edelstahl matt



**Ø 21 mm**  
LUCIA SQUARE  
Rosettengarnitur, Edelstahl matt



**TOP  
SELLER**  
LUCIA KLIPP  
Rosettengarnitur, Edelstahl matt



ULMER GRIFF KLIPP by MAX BILL  
Rosettengarnitur, Edelstahl matt



LUCIO  
Schildgarnitur  
Edelstahl matt

GRIFFWERK-Rosettengarnituren		Art.-Nr.	Art.-Nr.	Art.-Nr.	Art.-Nr.	Art.-Nr.	Art.-Nr.
Artikelbezeichnung	Oberfläche	BB	WC	PZ	PZ FS	WGL/WGR	WGL FS/ WGR FS
VERONICA KLIPP	Edelstahl matt	442524	442525				
OVIDA QUATTRO KLIPP	Edelstahl matt	442931	442932				
LUCIA SQUARE KLIPP	Edelstahl matt	442384	442395				
LUCIO Langschild	Edelstahl matt	442933	442934	453224			
CHRISTINA KLIPP	ES poliert/matt	43101071	43101072				
ALESSIA KLIPP	Edelstahl matt	43101073	43101077		461816		
LUCIA KLIPP	Edelstahl matt	43101074	43101078	43102094	461812	43101081/ 43101082	461813/ 461814
LOREDANA KLIPP	ES poliert/matt	43101075	43101079				
SAVIA KLIPP	Edelstahl matt	442219	442237				
LORITA KLIPP	Edelstahl matt	442220	442238				
ULMER GRIFF KLIPP	Edelstahl matt	453216	453217				
VIVA KLIPP	Edelstahl matt	43101215	43101216				

BB = Buntbart, PZ = Profizylinder, FS = Feuerschutz, WGL = Wechselgarnitur links, WGR = Wechselgarnitur rechts

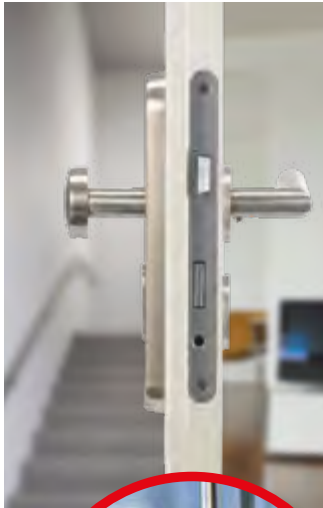

- ✓ Kombinierbar mit nahe zu allen GRIFFWERK-Rosettengarnituren
- ✓ Zylinderabdeckung (ZA) aus gehärtetem Edelstahl
- ✓ Erhältlich in Schutzklasse ES0 und ES1 (zertifiziert nach DIN 18257, Zertifikate unter [www.griffwerk.de](http://www.griffwerk.de))

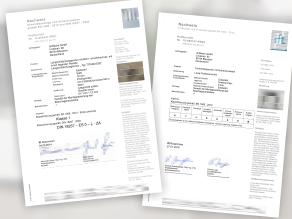

## Effektiver Einbruchschutz

für Ihr Zuhause nach DIN 18257

Durchschnittlich alle 4 Minuten wird in Deutschland eingebrochen. Größte Schwachstelle bei Wohnungen ist die Wohnungseingangstür. Entgegen weitläufiger Meinung finden 80% der Einbrüche tagsüber statt, wenn die Bewohner außer Haus sind (bevorzugt zwischen 10 und 13 Uhr).

Mehrfamilienhäuser sind besonders betroffen. Obwohl rund 75% aller Einbrüche auf Mehrfamilienhäuser zielen, wird der Sicherung der Wohnungseingangstür bislang zu wenig Beachtung geschenkt.



Artikelbezeichnung	Ausführung	Oberfläche	Art.-Nr.
TITANO SB_880 Schild/Rosette inkl. Griff LUCIA PZ, rechts / links verwendbar	ES1 (S0)	Edelstahl matt	43101548
TITANO SB_882 Schild/Rosette inkl. Griff LUCIA PZ, rechts / links verwendbar	ES0 (S1)	Edelstahl matt	43101547
TITANO SB_884 Schild/Schild inkl. Griffstück LUCIA, rechts / links verwendbar	ES1 (S1)	Edelstahl matt	461800
TITANO SB_880 Schild/Rosette inkl. Griff LUCIA PZ, rechts / links verwendbar mit Ziehschutz ZA	ES1 (S2)	Edelstahl matt	461797
TITANO SB_882 Schild/Rosette inkl. Griff LUCIA PZ, rechts / links verwendbar mit Ziehschutz ZA	ES1 (S2)	Edelstahl matt	461799
Schutzrosettengarnitur R3 ZA inkl. Griff LUCIA PZ, rechts / links verwendbar	ZA	Edelstahl matt	442262
TITANO SB_882 Schild/Rosette inkl. Griff LUCIA PZ, rechts / links verwendbar mit Ziehschutz ZA	ES0 (S2)	Edelstahl matt	461798



✓ **KOMBI**  
SCHUTZBESCHLAG

Sicherheitsbeschlag TITANO SB\_880 Schild/Rosette, ES 1 (S2) Edelstahl matt



✓ **KOMBI**  
SCHUTZBESCHLAG

Sicherheitsbeschlag TITANO SB\_882 Langschild/Rosette, ES 0 (S1) Edelstahl matt



Sicherheitsbeschlag TITANO SB\_884 Schild/Schild, ES 1 (S2) Edelstahl matt



✓ **KOMBI**  
SCHUTZBESCHLAG

Sicherheitsbeschlag TITANO SB\_880 Schild/Rosette, mit ZA ES 1 (S2) Edelstahl matt



✓ **KOMBI**  
SCHUTZBESCHLAG

Sicherheitsbeschlag TITANO SB\_882 Schild/Rosette, mit ZA ES0 (S2) und ES1 (S2) Edelstahl matt



Schutzrosettengarnitur R3 ZA Rosettengarnitur Edelstahl matt



## Mission Invisible – minimalistisches Design mit großer Wirkung



Rhodos ER28M  
Edelstahl matt



Rhodos ER28M  
Kosmos Schwarz



Rhodos ER28M  
Polaris Weiß

### Karcher Design Garnituren Mission Invisible auf ø 30 mm Mini-Rosette

Artikelbezeichnung	Oberfläche	Kurzbezeichnung	Art.-Nr.	Art.-Nr.
			OS	BAD
Rosettengarnitur Rhodos	Edelstahl matt	ER 28M	43102058	
Rosettengarnitur Rhodos	Kosmos Schwarz	ER 28M	43102060	
Rosettengarnitur Rhodos	Polaris Weiß	ER 28M	43102073	
Passende Badverriegelung	Edelstahl matt	EZ140 BAD		43102059
Passende Badverriegelung	Kosmos Schwarz	EZ140 BAD		43102061
Passende Badverriegelung	Polaris Weiß	EZ140 BAD		43102074

OS = ohne Schlüsselrosette, BAD = Badverriegelung

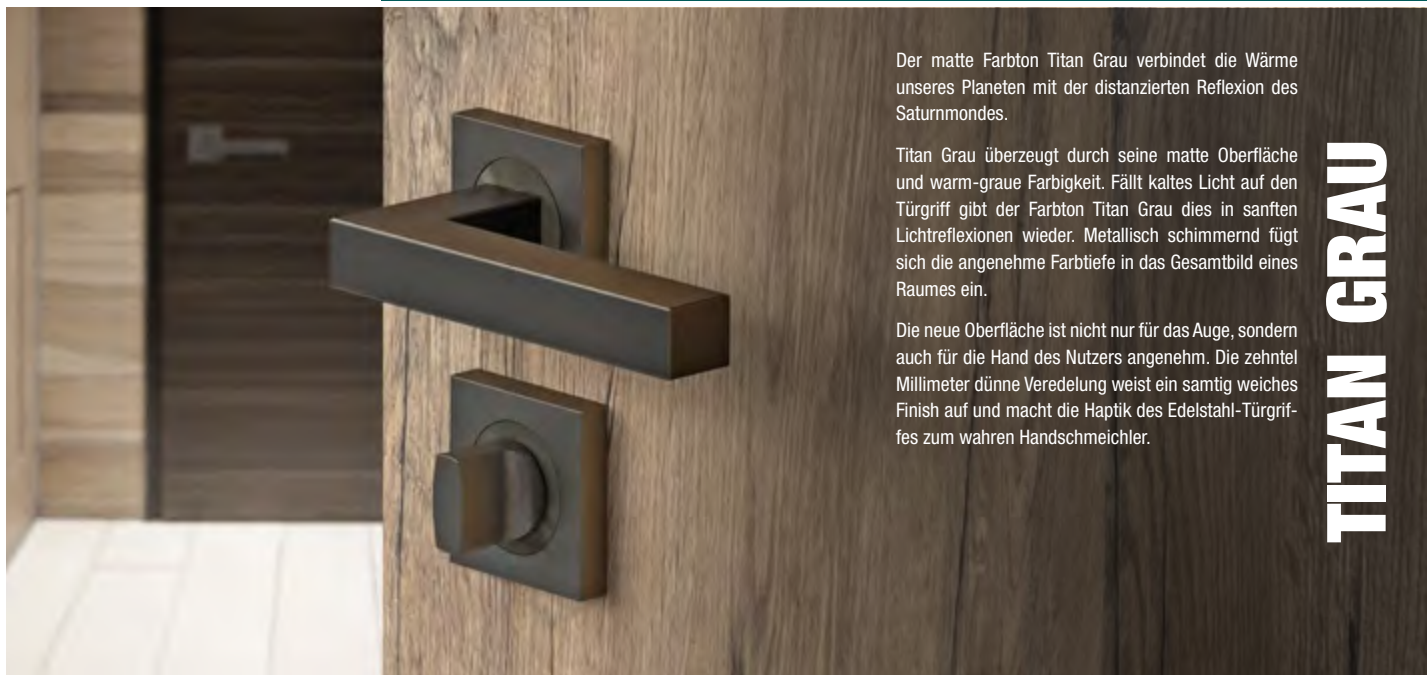

Der matte Farbton Titan Grau verbindet die Wärme unseres Planeten mit der distanzierten Reflexion des Saturnmondes.

Titan Grau überzeugt durch seine matte Oberfläche und warm-graue Farbigkeit. Fällt kaltes Licht auf den Türgriff gibt der Farbton Titan Grau dies in sanften Lichtreflexionen wieder. Metallisch schimmernd fügt sich die angenehme Farbtiefe in das Gesamtbild eines Raumes ein.

Die neue Oberfläche ist nicht nur für das Auge, sondern auch für die Hand des Nutzers angenehm. Die zehntel Millimeter dünne Veredelung weist ein samtig weiches Finish auf und macht die Haptik des Edelstahl-Türgriffes zum wahren Handschmeichler.

TITAN GRAU



- Zehntel Millimeter dünne Veredelung
- Sanfte, metallisch schimmernde Lichtreflexionen
- Warm-grauer Farbton mit matter Oberfläche



Rhodos ER28  
Titan Grau



Montana ER54  
Titan Grau



Seattle ER46Q  
Titan Grau



EGB 602 EGB 502  
Bänder für Holzzargen

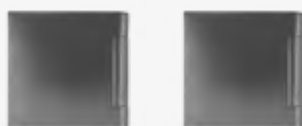

Glastürschloss-Set EGS 360Q  
Titan Grau, exkl. Griffpaar

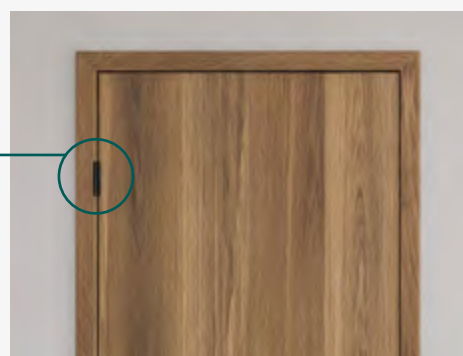

**Karcher Design Garnituren**

Artikelbezeichnung	Oberfläche	Kurzbezeichnung	Art.-Nr. BB	Art.-Nr. BAD	Art.-Nr. ODS (Griffpaar f. Glastürschlösser)
Rosettengarnitur Rhodos	Titan Grau	ER 28	43102050	43102051	43102069
Rosettengarnitur Montana	Titan Grau	ER 54	43102054	43102055	43102072
Rosettengarnitur Seattle	Titan Grau	ER 46Q	43102052	43102053	43102070

**Karcher Design Glastürschloss-Set**

Artikelbezeichnung	Oberfläche	Kurzbezeichnung	Art.-Nr.
Glastürschloss-Set EGS 360Q (exklusive Griffpaar)	Titan Grau	EGS 360Q OS	43102068

**Karcher Design Bänder für Holzzargen**

Artikelbezeichnung	Oberfläche	Kurzbezeichnung	Art.-Nr.
2-tlg.Bänder für Holzzargen (Set)	Titan Grau	EGB 502	43102066
3-tlg.Bänder für Holzzargen (Set)	Titan Grau	EGB 602	43102067

BB = Buntbart, BAD = Badverriegelung, ODS = Griffpaar für Glastürschlösser

# Schwarz ist nicht gleich Schwarz

Kosmos Schwarz - mehrfach awardpremierte Oberfläche mit angenehmer Haptik

KARCHER  
DESIGN



Glastürschloss-Set EGS 360Q  
Kosmos Schwarz, exkl. Griffpaar



reddot award 2019  
winner

- **Qualitativ-hochwertige Pulverbeschichtung**
- Besonders kratzfest und korrosionsbeständig
- Macht die Griffe durch ihre weiche Haptik zu Handschmeichlern



Rhodos ER28  
Kosmos Schwarz



Verona Steel ER37  
Kosmos Schwarz



Seattle ER46Q  
Kosmos Schwarz

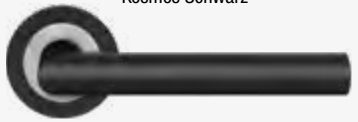

Rhodos ER28  
Kosmos Schwarz/Edelstahl matt



Korfu ER24  
Kosmos Schwarz

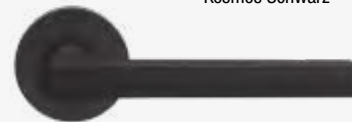

Montana ER54  
Kosmos Schwarz

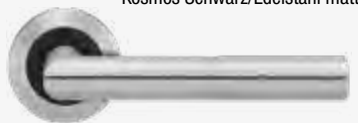

Rhodos ER28  
Edelstahl matt/Kosmos Schwarz

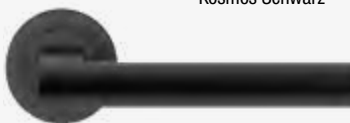

Madeira ER45  
Kosmos Schwarz



EGB 602 EGB 502  
Bänder für Holzzargen

## Karcher Design Garnituren

Artikelbezeichnung	Oberfläche	Kurzbezeichnung	Art.-Nr. BB	Art.-Nr. BAD	Art.-Nr. ODS (Griffpaar f. Glastürschlösser)
Rosettengarnitur Rhodos	Kosmos Schwarz	ER 28	450345	450346	43101003
Rosettengarnitur Rhodos	Kosmos Schwarz/Edelstahl matt	ER 28	43102062	43102063	
Rosettengarnitur Rhodos	Edelstahl matt/Kosmos Schwarz	ER 28	43102064	43102065	
Rosettengarnitur Verona	Kosmos Schwarz	ER 37	43101001	43101002	43101004
Rosettengarnitur Korfu	Kosmos Schwarz	ER 24	43100998	43100999	43101005
Rosettengarnitur Madeira	Kosmos Schwarz	ER 45	43103246	43103245	43103255
Rosettengarnitur Seattle	Kosmos Schwarz	ER 46Q	43102056	43102057	43102071
Rosettengarnitur Montana	Kosmos Schwarz	ER 54	43103249	43103248	43103256

## Karcher Design Glastürschloss-Set

Artikelbezeichnung	Oberfläche	Kurzbezeichnung	Art.-Nr.
Glastürschloss-Set EGS 360Q (exklusive Griffpaar)	Kosmos Schwarz	EGS 360Q OS	43800333

## Karcher Design Bänder für Holzzargen

Artikelbezeichnung	Oberfläche	Kurzbezeichnung	Art.-Nr.
2-tlg.Bänder für Holzzargen (Set)	Kosmos Schwarz	EGB 502	43301113
3-tlg.Bänder für Holzzargen (Set)	Kosmos Schwarz	EGB 602	43800017

BB = Buntbart, BAD = Badverriegelung, ODS = Griffpaar für Glastürschlösser

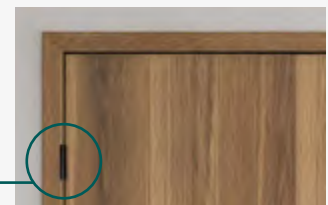



Die 3-teilige Rosettentechnik  
- das Original

- hochwertiger Edelstahl
- 3-teilige Schraubrosette
- Hochhaltefeder
- Gebrauchskategorie GK3 zertifiziert nach DIN 1906

TOP  
SELLER



Rhodos ER28S\*  
Edelstahl matt  
**F** (auch als Feuerschutz)



Rhodos ER28Q  
Edelstahl matt



Korfu ER24  
Edelstahl matt



Korsika ER30  
Edelstahl matt



Malta ER25  
Edelstahl matt



Madeira ER45  
Edelstahl matt

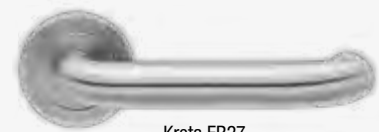

Kreta ER27  
Edelstahl matt  
**F** (auch als Feuerschutz)



Sylt ER26  
Edelstahl matt



Zypern ER29  
Edelstahl matt



Montana ER54  
Edelstahl matt



Madeira ER45Q  
Edelstahl matt



Seattle ER46Q  
Edelstahl matt



Montana ER54Q  
Edelstahl matt

\* Rhodos ER28S als Schnellmontage mit vormontierter Seite

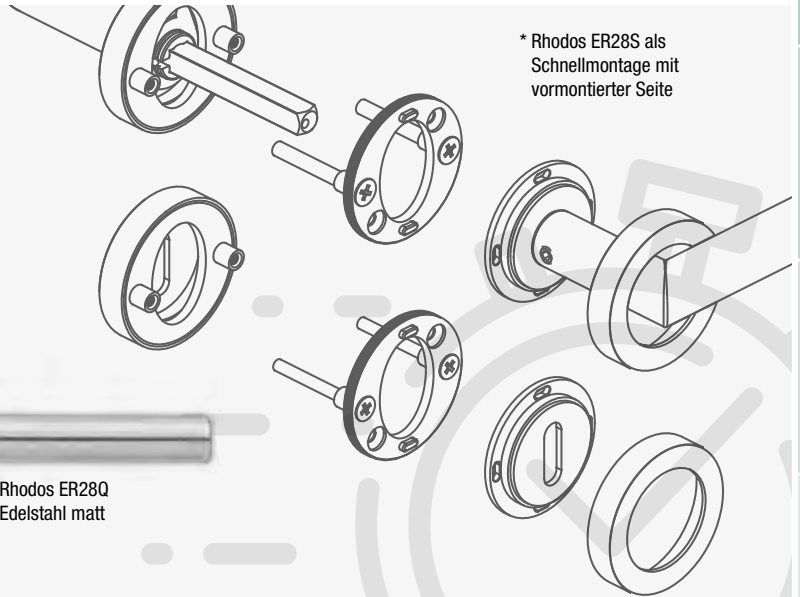

Karcher Design Garnituren

Artikelbezeichnung	Oberfläche	Kurzbezeichnung	Art.-Nr.	Art.-Nr.	Art.-Nr.	Art.-Nr.	Art.-Nr.	Art.-Nr.	
			OS	BB	BAD	PZ	WGL	WGR	
Rosettengarnitur Rhodos	Edelstahl matt	ER 28						439162	439163
Rosettengarnitur Rhodos*	Edelstahl matt	ER 28S	43103234	43103236	43103235	43103237			
Rosettengarnitur Rhodos - Feuerschutz	Edelstahl matt	ER/FS 28 <b>F</b>				461786	461787	461788	
Rosettengarnitur Korfu	Edelstahl matt	ER 24		432828	432829				
Rosettengarnitur Malta	Edelstahl matt	ER 25		431531	431533				
Rosettengarnitur Sylt	Edelstahl matt	ER 26		431534	431536				
Rosettengarnitur Kreta	Edelstahl matt	ER 27		431537	431539	461789			
Rosettengarnitur Kreta - Feuerschutz	Edelstahl matt	ER/FS 27 <b>F</b>				461790	461791	461792	
Rosettengarnitur Zypern	Edelstahl matt	ER 29		431543	431545				
Rosettengarnitur Korsika	Edelstahl matt	ER 30		431546	431548				
Rosettengarnitur Madeira	Edelstahl matt	ER 45		486207	486206				
Rosettengarnitur Montana	Edelstahl matt	ER 54		43100683	43100682				
Rosettengarnitur Rhodos (quadratische Rosette)	Edelstahl matt	ER 28Q		430032	430034				
Rosettengarnitur Madeira (quadratische Rosette)	Edelstahl matt	ER 45Q		443378	443383				
Rosettengarnitur Seattle (quadratische Rosette)	Edelstahl matt	ER 46Q		443379	443384				
Rosettengarnitur Montana (quadratische Rosette)	Edelstahl matt	ER 54Q		43100685	43100684				

OS = ohne Schlüsselrosette, BB = Buntbart, BAD = Badverriegelung, PZ = Profilylinder, WGL/WGR = Wechselgarnitur, FS = Feuerschutz

# Griffgarnituren

Edles aus Stahl und Farbkombinationen

KARCHER  
DESIGN



Rio Steel ER34  
Edelstahl matt



Rio Steel ER34  
Edelstahl matt/poliert



Langschildgarnitur  
Lignano Steel RL35  
Chrom/Nickelmatt



Oregon ER48  
Edelstahl matt



Oregon ER48  
Edelstahl matt/poliert



Island ER14  
Edelstahl matt



Lignano Steel ER35  
Edelstahl matt/poliert



Porto ER43  
Edelstahl matt/poliert



Verona Steel ER37  
Edelstahl matt



Verona Steel ER37  
Edelstahl matt/poliert



Schöntal R260  
Chrom poliert



Starlight R38  
Nickelmatt/Edelstahl matt



Starlight R38  
Chrom/Edelstahl matt



Rhodos EPL28  
Edelstahl matt

## GEFORMT FÜR IHRE HAND - Ergonomie und Design



Paris ER55  
Edelstahl matt



Madrid ER56  
Edelstahl matt



Paris und Madrid, zwei Metropolen des Stils und des guten Designs. Die gleichnamigen Türgriffmodelle von KARCHER DESIGN sind durch ihre trigonometrische Form perfekt an die menschliche Hand angepasst. Die Designs wurden in Zusammenarbeit mit dem internationalen Designer Itamar Harari entwickelt.

### Karcher Design Garnituren

Artikelbezeichnung	Oberfläche	Kurzbezeichnung	Art.-Nr.	Art.-Nr.
			BB	BAD
Rosettengarnitur Island	Edelstahl matt	ER 14	442892	442891
Rosettengarnitur Rio Steel	Edelstahl pol./matt	ER 34	432396	432395
Rosettengarnitur Rio Steel	Edelstahl matt	ER 34	450343	450344
Rosettengarnitur Lignano Steel	Edelstahl pol./matt	ER 35	432393	432394
Langschildgarnitur Lignano Steel	Chrom/Nickelmatt	RL 35	486203	486200
Rosettengarnitur Verona Steel	Edelstahl pol./matt	ER 37	486204	486201
Rosettengarnitur Verona Steel	Edelstahl matt	ER 37	438961	438962
Rosettengarnitur Porto	Edelstahl pol./matt	ER 43	439694	439695
Rosettengarnitur Oregon	Edelstahl pol./matt	ER 48	443382	443387
Rosettengarnitur Oregon	Edelstahl matt	ER 48	443381	443386
Rosettengarnitur Paris	Edelstahl matt	ER 55	43101209	43101208
Rosettengarnitur Madrid	Edelstahl matt	ER 56	43101211	43101210
Rosettengarnitur Starlight	Chrom/Edelstahl matt	R 38	432062	432074
Rosettengarnitur Starlight	Nickelmatt/ES	R 38	43101213	43101212
Rosettengarnitur Rhodos EPL	Edelstahl matt	EPL 28	442878	442877
Rosettengarnitur Schöntal	Chrom	R 260	442888	442886

EPL = Edelstahl Plan Design, BB = Buntbart, BAD = Badverriegelung,

**KD • BASIC**  
Schließen ohne Schlüssel

**Patentierte Technik im Vierkantstift**

- Schließen und Öffnen mit einer Hand
- Intuitive Entriegelung durch Herunterdrücken des Türgriffs
- Kompatibel mit jedem Einsteckschloss
- Äußerst langlebig durch Entkopplung des äußeren Türgriffs, dadurch Entlastung von Stift und Schloss
- Notentriegelung von außen

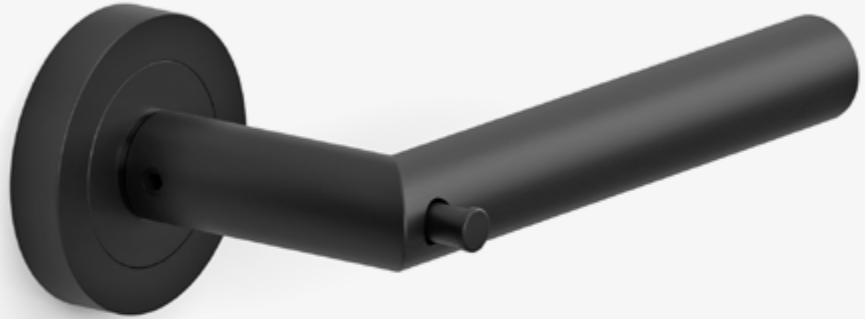

**Das KD BASIC verdankt seine innovative Funktionsweise einer patentierten Technik im Vierkantstift. Es ist daher mit jedem Einsteckschloss mit einer 8x8 mm Vierkantaufnahme kombinierbar. Weder das Schloss noch die Schlosstasche müssen speziell präpariert werden.**

**GENIAL!  
EINFACH**



Rhodos ER28 BCL  
Edelstahl matt



Rhodos ER28 BCR  
Edelstahl matt



Rhodos ER28 BCL  
Kosmos Schwarz



Rhodos ER28 BCR  
Kosmos Schwarz

**Einfach.  
Schließen ohne  
Schlüssel.**

**1. ENTRIEGELT**

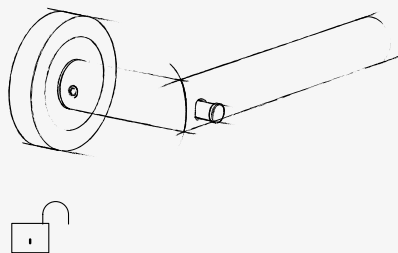

**2. VERRIEGELN**

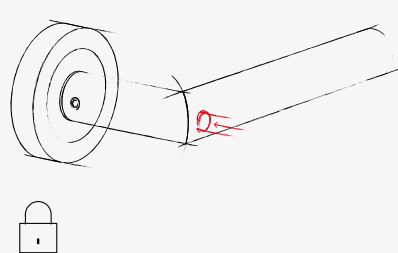

**3. ENTRIEGELN**

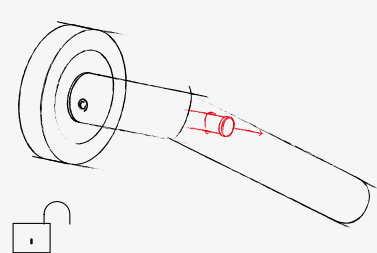

**KD Basic Garnituren**

Artikelbezeichnung	Oberfläche	Kurzbezeichnung	Art.-Nr. BCL DIN L	Art.-Nr. BCR DIN R
Rhodos mit Privacy Funktion ER28 BC	Edelstahl matt	ER28 BCL/BCR 71	43103241	43103243
Rhodos mit Privacy Funktion ER28 BC	Kosmos Schwarz	ER28 BCL/BCR 83	43103242	43103244

# Kinderleicht. Mit Anti-Aussperrfunktion

KD Comfort - mit über 70 Karcher-Türgriffmodellen kombinierbar

KARCHER  
DESIGN

**KD COMFORT**  
Schließen ohne Schlüssel

## Technologie und Design – Griff-Schloss Kombination

- Türgriff mit integrierter Verriegelung
- Dezentere Pin auf der Türgriffrosette, statt grober Schlüssel- oder Badrosetten
- komfortables Schließen der Tür durch Drücken des Pins
- Entriegelung durch Betätigung des Türgriffs - ideal auch für Kinder und Senioren
- Anti-Ausperrfunktion
- Notentriegelung von außen

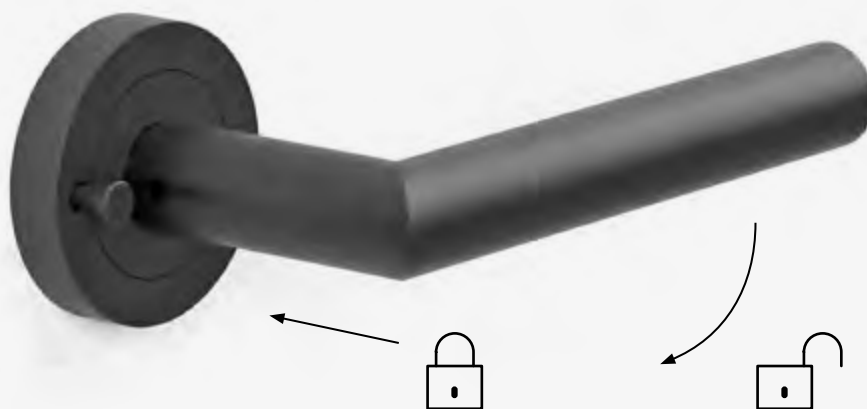

Das KD Comfort bietet einen sicheren Schutz gegen ein Aussperren aus dem Raum. Durch das intuitive Entriegeln der Tür mit dem Herunterdrücken des Türgriffs ist ein Aussperren fast unmöglich – ideal auch für Kinder und Senioren.

EINFACH  
GENIAL!



Rhodos ER28 S9  
Edelstahl matt



Rhodos ER28 S9  
Kosmos Schwarz



Verona ER37 S9  
Edelstahl matt



Verona ER37 S9  
Kosmos Schwarz

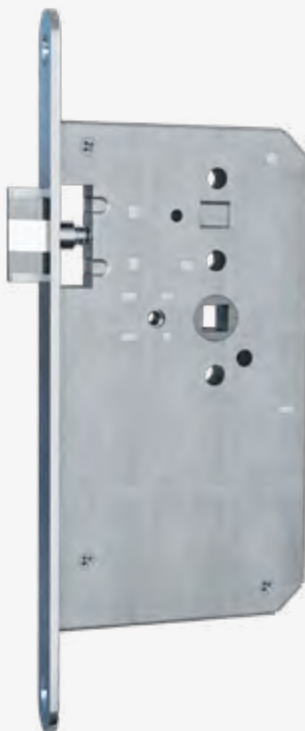

KD Comfort Schloss



### Schloss und Türgriff mit KD Comfort Rosette

Artikelbezeichnung	Oberfläche	Kurzbezeichnung	Art.-Nr.	Art.-Nr.	Art.-Nr.	Art.-Nr.
			DIN L nach außen	DIN R nach außen	DIN L nach innen	DIN R nach innen
Schloss inkl. Rhodos ER28 S9	Edelstahl matt	S9 28 VR/VL AU/IN 71	461781	461783	461782	461784
Schloss inkl. Rhodos ER28 S9	Kosmos Schwarz	S9 28 VR/VL AU/IN 83			43101528	43101529
Schloss inkl. Verona ER37 S9	Edelstahl matt	S9 37 VR/VL AU/IN 71			43101518	43101519
Schloss inkl. Verona ER37 S9	Kosmos Schwarz	S9 37 VR/VL AU/IN 83			43101530	43101531



ESGR28 670 PZ 72 mm  
rechts / links verwendbar  
In Edelstahl matt erhältlich



ESG28 675 PZ 72 mm  
Einbruchssicherheit DIN 18257  
ES1 und RC3 nach EN1627  
rechts / links verwendbar  
In Kosmos Schwarz oder  
Edelstahl matt erhältlich



ESGR28 680 PZ 72 mm  
Einbruchssicherheit DIN 18257  
ES2 und RC3 nach EN 1627  
rechts / links verwendbar  
In Kosmos Schwarz oder  
Edelstahl matt erhältlich



ESGR28K 670 PZ 72 mm  
mit Kernziehschutz  
rechts / links verwendbar  
In Edelstahl matt erhältlich



ESG28K 675 PZ 72 mm  
mit Kernziehschutz  
Einbruchssicherheit DIN 18257  
ES1 und RC2 nach EN1627  
rechts / links verwendbar  
In Kosmos Schwarz oder  
Edelstahl matt erhältlich



ESGR28K 680 PZ 72 mm  
mit Kernziehschutz  
Einbruchssicherheit DIN 18257  
ES2 und RC3 nach EN1627  
rechts / links verwendbar  
In Kosmos Schwarz oder  
Edelstahl matt erhältlich

Die Schutzgarnituren ESG28 675 PZ 72 mm und ESG28K 675 PZ 72 mm finden Sie auch bei den Wohnungseingangstüren. Auch als Feuerschutzvariante lieferbar.

**Karcher Design Schutzgarnitur**

Artikelbezeichnung	Oberfläche	Kurzbezeichnung ohne Kernziehschutz	Art.-Nr.		
			Art.-Nr.	Art.-Nr.	
Schutzgarnitur Langschild / Rosette mit Griff Rhodos	Edelstahl matt	ESGR28 670 PZ72 71	442874	ESGR28K 670 PZ72 71	442922
Schutzgarnitur Langschild / Langschild mit Griff Rhodos	Edelstahl matt	ESG28 675 PZ72 71	442990	ESG28K 675 PZ72 71	442991
Schutzgarnitur Langschild / Rosette mit Griff Rhodos	Edelstahl matt	ESGR28 680 PZ72 71	450347	ESGR28K 680 PZ72 71	450349
Schutzgarnitur Langschild / Langschild mit Griff Rhodos	Kosmos Schwarz	ESG28 675 PZ72 83	43103252	ESG28K 675 PZ72 83	43103251
Schutzgarnitur Langschild / Rosette mit Griff Rhodos	Kosmos Schwarz	ESGR28 680 PZ72 83	43103253	ESGR28K 680 PZ72 83	43103254

ESG = Edelstahl Schutzgarnitur, K = Kernziehschutz, PZ = Profilzylinder

**SLIM  
STYLE**

- Preiseinstiegsvariante
- identische Optik
- preisgünstige Ausführung
- zweiteilige Klipprosette oder 3 mm flache Magnetrosette



E100B Edelstahl matt \*GK3



E600 Edelstahl poliert/matt  
(ähnl. Lignano Steel)



E300B Edelstahl matt \*GK3



E200B Edelstahl matt \*GK3



E700A Edelstahl poliert/matt  
(ähnl. Rio Steel)



E900 Edelstahl matt mit 3 mm flacher magnetischer Rosette

**Slime Style**

Artikelbezeichnung	Oberfläche	Kurzbeschreibung	Art.-Nr.				
			BB	PZ	BAD	WGL	WGR
Griff E100 L-Form	Edelstahl matt	E100	447554		43103238		
Griff E200 U-Form	Edelstahl matt	E200	447553	438676	43103239		
Griff E300 G-Form	Edelstahl matt	E300	447552	438673	43103240	447557	447558
Griff E600	Edelstahl poliert/matt	E600A	438815		438816		
Griff E700	Edelstahl poliert/matt	E700A	438813		438814		
Griff E900	Edelstahl matt	E900	461793		461794		

BB = Buntbart, PZ = Profilzylinder, BAD = Badverriegelung, WGL/WGR = Wechselselgarnitur

# Glastürschlösser

Edles aus Stahl

KARCHER  
DESIGN



Griffmodell nach Wahl



verschiedene Ausführungen



Flüsterfalle



einfache Montage



Glastürschloss-Set geschwungen  
EGS 350 OS 71  
mit 3- teiligen Bändern,  
inkl. zwei Rahmenteile Holz V4400WF

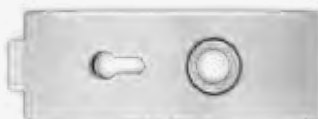

Glastürschloss-Set geschwungen  
EGS 350 PZ 71  
mit 3- teiligen Bändern,  
inkl. zwei Rahmenteile Holz V4400WF



Glastürschloss-Set halbrund  
EGS 370 OS 71  
mit 3- teiligen Bändern,  
inkl. zwei Rahmenteile Holz V4400WF



Glastürschloss-Set halbrund  
EGS 370 BAD 71  
mit 3- teiligen Bändern,  
inkl. zwei Rahmenteile Holz V4400WF



Glastürschloss-Set rechteckig  
EGS 360Q OS 71  
mit 3- teiligen Bändern,  
inkl. zwei Rahmenteile Holz V4400WF



Glastürschloss-Set rechteckig  
EGS 360Q BAD 71  
mit 3- teiligen Bändern,  
inkl. zwei Rahmenteile Holz V4400WF

passende Griffpaare:



ER28 ODS 71



ER37 ODS 71



ER24 ODS 71



Glastürschloss-Set rechteckig  
EGS 360Q PZ 71  
mit 3- teiligen Bändern,  
inkl. zwei Rahmenteile Holz V4400WF

## Karcher Design Glastürschloss-Set

Artikelbezeichnung	Oberfläche	Kurzbezeichnung	Art.-Nr.	Art.-Nr.	Art.-Nr.	Art.-Nr.
		OS	OS	PZ	BAD	BAD
Glastürschloss-Set EGS 350 (geschwungen)	Edelstahl matt	EGS 350 OS	447559	EGS 350 PZ	447079	
Glastürschloss-Set EGS 370 (halbrund)	Edelstahl matt	EGS 370 OS	43800124			EGS 370 BAD
Glastürschloss-Set EGS 360Q (rechteckig)	Edelstahl matt	EGS 360Q OS	447148	EGS 360Q PZ	43800125	EGS 360Q BAD

## passende Griffpaare für Karcher Glastürschlösser

Artikelbezeichnung	Oberfläche	Kurzbezeichnung	Art.-Nr.
		ODS	ODS
Griffpaar Rhodos ER28 71	Edelstahl matt	ER28 ODS 71	43800018
Griffpaar Verona ER37 71	Edelstahl matt	ER37 ODS 71	43800019
Griffpaar Korfu ER24 71	Edelstahl matt	ER24 ODS 71	43800020

weitere, passende Griffpaare auf Anfrage lieferbar

EGS = Edelstahl Glastürschloss, OS = unverschießbar, PZ = Profiltzylinder, BAD = Badverriegelung, ODS = Griffpaar für Glastürschlösser

# Zubehör und Beschläge

Rund um die Tür



Einsteckschloss BB  
(Klasse 1)



Einsteckschloss PZ  
(Klasse 3)



Einsteckschloss WC  
(Klasse 1)



Schließblech mit  
Halteplatte Nr. 35



Einlochschießblech lang  
(für Ganzglastüren)



Bandtasche mit  
Halteplatte ST108



V 0026 WF



V 4400 WF



V 8000 WF

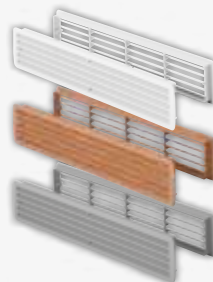

Lüftungsgitter



Bodendichtung  
mit Platte



Umrüstbohrlehre  
für V0026WF



Türspion



Obentürschließer  
Scherenarm Dorma TS89  
mit Halteplatte



Obentürschließer  
Dorma TS93B  
mit Halteplatte



PRÜM Schiebetürbeschlag  
Klassik



PRÜM Klassik Soft-Stop

## Schlösser

Artikelbezeichnung	Oberfläche	Din links	Din rechts
WC-Schloss Klasse 1	silbermetallic	43101049	43101050
BB-Schloss Klasse 1	silbermetallic	43101051	43101052
PZ-Schloss Klasse 3, 55 mm Dorn	silberfarbig	43101053	43101054

## Schließbleche und Umrüstsätze (teilweise ohne Abb.)

Artikelbezeichnung	Oberfläche	Din links	Din rechts
Prüm Schließblech nur für Falle gestanz (GGT)	silber	442802	442803
Westag Schließblech nur für Falle gestanz (GGT)	silber	442804	442805
Westag GGT-Umrüstsatz mit Schließblech und verstärkter Bandtasche		442806	442807
Herholz Einlochschießblech lang	silberfarbig	442905	442906
Prüm Schließblech mit Halteplatte Nr. 35		442808	442809
Herholz Umrüstset Stabulo Schließblech inkl. Montageplatte, Schrauben		442959	442959
Herholz verstärkte Bandtasche lose (ohne Schrauben)		442907	442907

## Prüm Schiebetürbeschlag - in der Wand laufend -

Artikelbezeichnung	Länge	Art.-Nr.
Prüm SCHIEBETÜR-BESCHL. KLASSIK - 2000 MM f. i.d.W. lfd. für Holz <985 mm	1900 mm	43101684
Prüm KLASSIK-SOFT-STOP HOLZ/GLAS 80 KG - 1 Stk. je Seite	1900 mm	43101685

## Rahmenteile, Flügelteile, Bandtaschen (teilw. o. Abb.)

Artikelbezeichnung	Art.Nr.
Bandtasche mit Halteplatte ST 108, Paar	442810
Umrüstbohrlehre für V0026 WF, Stück	43101055
Rahmenteile V 4400 WF vernickelt, Stück	43302250
Rahmenteile V 8000 WF vernickelt, Stück	43302251
Rahmenteile V 4400 WF Edelstahl, Stück	43302252
Rahmenteile V 8000 WF Edelstahl, Stück	43302253
Flügelteil V0026 vernickelt, Stück	43101056

## Bodendichtung

Artikelbezeichnung	Art.Nr.
absenk. Bodendichtung (Planet) inkl. Auslöseplatte für TB 860 mm	43101057
für TB 985 mm	43101058

## Lüftungsgitter

Artikelbezeichnung	Art.Nr.
Lüftungsgitter Kunststoff weiss	43101059
Lüftungsgitter Kunststoff beige	43101060
Lüftungsgitter Kunststoff silber	43101061

## Spion

Artikelbezeichnung	Art.Nr.
Spion für Türstärke 40 mm chrom	43101062

## Obentürschließer/Softcloser

Artikelbezeichnung	Art.Nr.
Scherenarm Dorma TS 89 mit Halteplatte	442822
Gleitschiene Dorma TS 93B mit Halteplatte	442823

## Vorlegeband für Verglasung (ohne Abb.)

Artikelbezeichnung	Art.Nr.
Vorlegeband weiss 9 x 3 mm	442825
Vorlegeband anthrazit 9 x 3 mm	442826

BB = Buntbart, PZ = Profilylinder, GGT = Ganzglastür, □ = Lagerartikel (Lieferzeit 2 - 5 AT), □ = Beschaffungsartikel (verlängerte Lieferzeit)

# Garagentorantriebe

mit noch schnellerer Toröffnung, mehr Komfort und smarten Funktionen

# HÖRMANN

Tore • Türen • Zargen • Antriebe



Antriebskopf ProMatic 4



Antriebskopf SupraMatic 4



Handsender HS 5 BS



Handsender HSE 4 BS



Schlüsseltaster STUP 50



Schlüsseltaster STAP 50



Notenriegelung NET3

## Hörmann Torantriebe

### Artikelbezeichnung

Antriebskopf ProMatic, Serie 4  
 Antriebskopf SupraMatic E, Serie 4  
 Antriebskopf SupraMatic P, Serie 4  
 Antriebschiene KURZ FS 10-K  
 Antriebschiene MITTEL FS 10-M  
 Antriebschiene LANG FS 10-L

### Art.Nr.

421206  
 421207  
 421208  
 421645  
 421646  
 421647

## Hörmann Zubehör für Torantriebe

### Artikelbezeichnung

HS 5 BS 868 MHz, schwarz Struktur mit Chromkappen, 436946  
 HSE 4 BS 868 MHz, schwarz Struktur KST-Kappen, 4511736  
 STUP 50, Schlüsseltaster unter Putz, 4511648  
 STAP 50, Schlüsseltaster auf Putz, 4511650  
 NET 3, Notenriegelungsschl. Sect. Tore, 437149

### Art.Nr.

421045  
 421199  
 421202  
 421203  
 421532

Über das Zentrallager sind ab sofort nur noch die aufgeführten Lagerartikel zu beziehen.  
 Sonder- und Kommissionsartikel müssen direkt in den Ihnen zugeordneten Niederlassungen bestellt werden.





**Stahl-Feuerschutztür H8-5**  
Deutschlands meistgekauftete Heizungskellertür.



**MZ-Element mit Drahtglas**  
Die klassische Stahltür für z. B. Keller, Garage und Nebengebäude.



**Feuerschutzklappe T 30**



**Stahl-Feuerschutztür H3-1 OD**  
Dünnfalz mit Drückergarnitur



**Stahl-Sicherheitstür KSi 40**  
Die einbruchhemmende Sicherheitstür für alle Kellerausgänge und Nebengebäude.



**Stahl-Innentür ZK pulverbeschichtet weiss oder verzinkt**  
Die preiswerte Lösung für den Einsatz im Keller, Dachausbau und Büro/Verwaltung.



**Steinau Baustellenschutzstür Typ OVL**

### Stahltüren

Artikelbezeichnung	Höhe	Breite 750 mm		Breite 875 mm		Breite 1000 mm	
		Din li.	Din re.	Din li.	Din re.	Din li.	Din re.
FH H8-5/MZ Element, grundiert weiß + Drückergarnitur	1875 mm	422030		422207		422034	
FH H8-5/MZ Element, grundiert weiß + Drückergarnitur	2000 mm	422206		422208		422209	
FH H8-5/MZ Element, grundiert weiß + Drückergarnitur	2125 mm			422055		422071	
MZ-Regenleiste				422077		422078	
MZ-Element mit LA Drahtglas, grundiert weiß + Drückergarnitur	2000 mm			422541		422542	
Feuerschutzklappe T30, grundiert weiß + Drückergarnitur	875 mm	422501		422056			
Feuerschutzklappe T30, grundiert weiß + Drückergarnitur	1250 mm			422076			
Hörmann T30 RS H3-1 OD Dünnfalz, inkl. Drückergarnitur, Rauchdicht mit absenkbarer Bodendichtung und Obertürschließer HDC 35	2000 mm			422099	422100	422101	422102
Hörmann T30 RS H3-1 OD Dünnfalz, inkl. Drückergarnitur, Rauchdicht mit absenkbarer Bodendichtung und Obertürschließer HDC 35	2125 mm					422103	422104
Keller-Sicherheitstür Ksi 40-1 + Alu-Sicherheits-Wechselgarnitur	2000 mm			422072	422073	422074	422075
ZK-Element pulverbesch. + Drückergar. grundlackiert weiss	2000 mm	422094	422093	422587	422586	422590	422588
ZK-Element verzinkt + Drückergarnitur	1875 mm			422066	422067		
ZK-Element verzinkt + Drückergarnitur	2000 mm	422552	422562	422554	422564	422556	422566

### Steinau Baustellenschutzstür

Artikelbezeichnung	Baurichtmaß Höhe	Baurichtmaß Breite	Din re.
Baustellenschutzstür Typ OVL + Drückergarnitur und Profilhalbzylinder mit 3 Schlüsseln	1980-2192 mm	860-1180 mm	422058

Über das Zentrallager sind ab sofort nur noch die aufgeführten Lagerartikel zu beziehen. Sonder- und Kommissionsartikel müssen direkt in den Ihnen zugeordneten Niederlassungen bestellt werden.



### DOLLE Isoplus

- Bauteilgeprüfter U-Wert 0,90 W/m<sup>2</sup> K des Bauteiles
- Lichte Raumhöhe bis 285 cm
- Geprüfte Belastbarkeit 150 kg
- Weißer Lukendeckel in Sandwichbauweise mit innenliegender Wärmedämmung, 56 mm stark, am Lukenkasten mit verdeckten Scharnieren befestigt
- Lukenkasten: Fichte massiv, 14 cm hoch, 18 mm stark
- Leiter dreiteilig, Fichte massiv, komplett montiert, Stufenoberseite geriffelt
- Für Vertäfelung bis 6 kg Vertäfelungsgewicht geeignet, Materialstärke 12 mm
- Lieferumfang: Kunststoffschnapper, Handlauf aus Stahl, Fußkappen

### DOLLE extra

- Bauteilgeprüfter U-Wert 0,90 W/m<sup>2</sup> K, geprüft nach DIN EN 12567: 12001-02 durch das IFT Rosenheim
- Nach DIN EN 14975 gefertigt
- Luftdicht (mit Prüfzertifikat) nach DIN EN 12207, Klasse 4
- Lichte Raumhöhe bis 285 cm (bei 112 cm Lukenkasten lichte Raumhöhe bis max. 260 cm), Sonderanfertigung gegen Aufpreis bis 332 cm (ab 286 cm ist eine Deckenöffnung von 140 x 60/70 cm erforderlich)
- Rohbaumaße 112/120/130/140 x 60/70 cm
- Geprüfte Belastbarkeit 150 kg
- Weißer Lukendeckel, 56 mm stark, in Sandwichbauweise mit innenliegender Wärmedämmung, mit verdeckten Scharnieren am Lukenkasten befestigt
- Lukenkasten aus Holz, 19 cm hoch, 18 mm stark
- Leiter dreiteilig, aus Fichte, 40 cm breit, komplett montiert, Stufenoberseite geriffelt, Stufen Buche
- Für Vertäfelung bis 6 kg Vertäfelungsgewicht geeignet, Materialstärke 12 mm
- Lieferumfang: Fußkappen, Bedienstab, Abdeckleisten Kunststoff (weiß), Justierschrauben
- Sondermaße auf Anfrage möglich

### DOLLE clickFIX®

- Sehr guter Wärmedämmwert: bauteilgeprüfter U-Wert 0,49 W/m<sup>2</sup> K, geprüft durch das IFT Rosenheim
- Nach DIN EN 14975 gefertigt, luftdicht (mit Prüfzertifikat) nach DIN EN 12207, Klasse 4
- Lichte Raumhöhe: bis 274 cm
- Rohbaumaße: 110, 120, 130, 140 x 60/70 cm
- Geprüfte Belastbarkeit 150 kg
- Schnelle und einfache Montage dank clickFIX®-Technologie
- Geringes Gewicht: Montage durch nur eine Person möglich
- Weißer Lukendeckel, 76 mm stark mit Wärmedämmung, mit umlaufenden Doppel- und Eckdichtungen zur Vermeidung von Kondenswasser
- Weißer Lukenkasten aus Holz, 24 cm hoch
- Leiter dreiteilig aus Holz, 40 cm breit, komplett montiert, 8,3 cm Auftrittstiefe, geriffelte Oberseite, Stufen Buche
- Lieferumfang: Abdeckleisten Kunststoff (weiß), Fußkappen, Bedienstab, Twin-Aktiv-Folie, Justierschrauben
- Sondermaße auf Anfrage möglich

Artikelbezeichnung	Maße				Art.-Nr.
	Lukenlänge	Lukenbreite	Lukenhöhe	Raumhöhe	
DOLLE Bodentreppe Isoplus	120 cm	60 cm	14 cm	285 cm	411352
	120 cm	70 cm	14 cm	285 cm	411353
	130 cm	70 cm	14 cm	285 cm	411355
	140 cm	70 cm	14 cm	285 cm	411356
DOLLE Bodentreppe extra	120 cm	60 cm	19 cm	285 cm	411014
	120 cm	70 cm	19 cm	285 cm	411019
	130 cm	70 cm	19 cm	285 cm	411022
	140 cm	70 cm	19 cm	285 cm	411024
DOLLE Bodentreppe clickFIX®	120 cm	60 cm	24 cm	274 cm	411357
	120 cm	70 cm	24 cm	274 cm	411358
	130 cm	60 cm	24 cm	274 cm	411359
	130 cm	70 cm	24 cm	274 cm	411360
140 cm	70 cm	24 cm	274 cm	411361	

Zubehör Bodentreppen	Maße				Art.-Nr.
	Lukenlänge	Lukenbreite	Lukenhöhe	Tiefe	
DOLLE Lukenschutzgeländer Holz	130 cm	70 cm			411307
DOLLE Lukenschutzgeländer Holz	140 cm	70 cm			411308
DOLLE Handlauf Stahl					411309
DOLLE Kniestocktür, Massivholzrahmen mit innenliegender Wärmedämmung (U-Wert 0,65) und Falzdichtung, beidseitig weiß beschichtet, innenliegende Scharniere					411220
DOLLE Deckenabschluss-System zum luftdichten, wärmedämmten Anschluss		70 cm	80 cm	11,5 cm	411344
Bedienstab mit Haken für Bodentreppe					411346

**Die 3-teilige Speicher-  
treppe aus Holz überzeugt  
seit Jahrzehnten.  
Wohngesund und nachhaltig.**  
Die saubere Verbindung zwischen  
Wangen und Stufen durch den  
klassischen Schwalbenschwanz  
hat sich seit Jahren bewährt. 9  
cm tiefen Stufen sorgen für den  
sicheren Stand beim Begehen.  
Mehr Auftrittstiefe als die meisten  
anderen dreiteiligen Dachboden-  
treppen aus Holz.  
Wellhöfer Bodentreppen  
entsprechen der DIN EN 14975,  
sind schadstoffarm, klimaneutral,  
Dauertest geprüft und bieten  
15 Jahre Garantie.

**BAUTEIL**  
**U-Wert 0,80**  
DIN EN ISO 12567-1: 2010-12  
IBP Fraunhofer Stuttgart  
**GEPRÜFT**

**LUFTDICHT**  
**Klasse 4**  
DIN EN 12207: 2000-06  
Prüfzentrum für Bauelemente  
**GEPRÜFT**

**KLIMA**  
**Klasse 3**  
I. Anl. DIN EN 12219:2000-06  
Prüfzentrum für Bauelemente  
**GEPRÜFT**

**GutHolz**  
Bodentreppe  
**WärmeSchutz**  
**3D**  
Dämmung  
Dichtung  
Deckenanschluss  
**wellhöfer**

**KLIMANEUTRALES  
PRODUKT**  
Certified by TÜV SÜD Umwelt-Service  
Neutral nach Umweltproduktdeklarations-  
system Umweltproduktdeklarations-  
system Umweltproduktdeklarations-  
system

**SCHADSTOFFARMES PRODUKT**  
nach DIN EN 15196  
**SENTINEL HAUS  
INSTITUT**

**wellhöfer**  
TREPPEN AUS WÜRZBURG

Dämmung  
Dichtung  
Deckenanschluss-System



### Vorteil 1: Preiswert und schnell

Ist die Deckenöffnung über 2 cm länger/breiter als eine Normgröße, dann ist Maßenfertigung ein Muss!  
So spart man teure Anpassungsarbeiten am Bau und Justierschrauben, Anschluss-System und Deckleisten  
passen genau. Einfach online im Konfigurator die passende Treppe auswählen: [www.massbox.de](http://www.massbox.de)



### Vorteil 2: Dicht und klimastabil

Die Deckenöffnung ist ein Loch in der Gebäudehülle. Sie muss dauerhaft dicht sein.  
Deshalb serienmäßig: Geprüftes Deckenanschluss-System (Prüfz. Nr. 16/09-A392-P1).  
So ist die Einbaufuge schnell dicht ausgeführt. Die eingebaute Bodentreppe ist wie Türen geprüft  
klimastabil und dauerhaft dicht. Technische Details, auch zu Feuerschutz und Schutzgeländer,  
finden Sie in der Produktbeschreibung.

#### Wellhöfer Bodentreppe GutHolz

Artikelbezeichnung	Maße				Art.-Nr.
	Lukenlänge	Lukenbreite	Lukenhöhe	lichte Raumhöhe	
Wellhöfer Treppenteil GutHolz 3-teilig				248 - 259 cm	411640
Wellhöfer Treppenteil GutHolz 3-teilig				260 - 272 cm	411641
Wellhöfer Futterkasten für Bodentreppe GutHolz	120 cm	60 cm	25 cm		411669
mit WärmeSchutz WS3D, inkl. Deckenanschluss-System und Einbaumaterial,	120 cm	70 cm	25 cm		411670
U-Wert 0,80 bauteilgeprüft, Luftdicht Klasse 4, Dichtwert a 0,01,	130 cm	70 cm	25 cm		411672
Klimastabilität Klasse 3, Deckleisten auf Gehrung im Stecksystem	140 cm	70 cm	25 cm		411674
Wellhöfer Handlauf Holz					411707
Wellhöfer Schutzgeländer, Holz, 3-seitig, stabilitätsgeprüft	140 cm	70 cm			411709

# Unsere Geschäftsstellen



Ausstellung Schwülper

**H. u. H. Luhmann GmbH**  
Im Rolande 3  
29223 Celle  
Tel. 05141 38 43-0  
Fax 05141 9 32 07  
Celle@luhmann.info

**Niederlassung Salzwedel**  
Fuchsberger Straße 6  
29410 Salzwedel  
Tel. 03901 83 25-0  
Fax 03901 83 25-25  
Salzwedel@luhmann.info

**Luhmann Holzhandel GmbH**  
Hafenstraße 98  
38179 Schwülper  
Tel. 05303 924 81-0  
Fax 05303 924 81-66  
Braunschweig@luhmann.info

**Holzkontor GmbH**  
Stendaler Chaussee 10  
39638 Gardelegen  
Tel. 03907 7 01-0  
Fax 03907 7 01-22  
Gardelegen@luhmann.info

**Besuchen Sie unsere Türenaussstellungen!**



**Luhmann**  
Holz-Zentrum  ...und mehr  
Unternehmensgruppe

[www.luhmann.info](http://www.luhmann.info)  
[www.holzshop-luhmann.de](http://www.holzshop-luhmann.de)