

Garten und Terrasse

zum Leben erwecken – natürlich mit Holz.

Gesamtkatalog 2021



BITTE BEACHTEN!

Aufgrund der aktuellen Weltmarktsituation sind Änderungen von Preisen und Warenverfügbarkeit bei einzelnen Artikeln möglich. Bitte informieren Sie sich in Ihrem Standort oder online!



Luhmann
Holz-Zentrum ...und mehr
Unternehmensgruppe

Celle
Salzwedel
Braunschweig
Gardelegen
www.luhmann.info
www.holzshop-luhmann.de



INHALT

Liebe Leser*innen,

wir bieten Ihnen ein attraktives Preis-Leistungs-Verhältnis. Trotz einiger Markt-Turbulenzen und starken Schwankungen der Weltmarktpreise versuchen wir unsere Preise für die Saison konstant zu halten.

Es ist aber nicht auszuschließen, dass Preisadjustierungen vorgenommen werden müssen. Über die aktuellen Preise und die Warenverfügbarkeit informieren Sie sich bitte vorab in Ihrem Markt oder online.

IMPRESSUM:

Herausgeber:

hagebau Handelsgesellschaft für Baustoffe mbH & Co. KG,
Celler Straße 47, 29614 Soltau, Deutschland
Telefon: +49 (0) 5191 802-0
Telefax: +49 (0) 5191 98664-028

Handelsregister:

Amtsgericht Lüneburg HRA 100617
Rechtsform / Sitz der Gesellschaft:
GmbH & Co. KG, Soltau

Komplementärin:

hagebau Handelsgesellschaft für Baustoffe Verwaltungs-GmbH
Celler Straße 47, 29614 Soltau, Deutschland
Amtsgericht Lüneburg HRB 101291

Geschäftsführer:

Jan Buck-Emden (Vorsitzender),
Sven Grobrügge, Torsten Kreft

Aufsichtsratsvorsitzender:

Johannes M. Schuller, Ingolstadt

Projektleitung Vertrieb:

Spezialisierungssystem HolzProfi
André Röhrs, Telefon: +49 (0) 5191 802-3910,
E-Mail: andre.roehrs@hagebau.com

Projektleitung Marketing:

Cora Marschalk, Telefon: +49 (0) 5191 802-1836
E-Mail: cora.marschalk@hagebau.com

Konzept und Gestaltung:

abeler bollmann werbeagentur GmbH
Hofaue 39, 42103 Wuppertal, Deutschland
www.abelerbollmann.de

Druck:

Evers-Druck GmbH
Ernst-Günter-Albers-Straße, 25704 Meldorf,
Deutschland
www.eversfrank.com

Bildnachweis:

In diesem Druckerzeugnis werden Bilder von der Plattform Getty Images verwendet.
(www.gettyimages.de)

Titelbild:

AdobeStock/slavun

Copyright by hagebau Fachhandel.
Stand: 02/2021.

Alle Angaben ohne Gewähr. Preis- und Sortimentsänderungen, Farb- und Maßabweichungen, Druckfehler und Irrtum vorbehalten.
Alle Artikel ohne Dekoration.
Nicht alle Artikel sind Lagerware.
Nicht Lagerware i. d. R. kurzfristig lieferbar.
Alle Preise sind Abholpreise.
Alle Preise sind UVP (unverbindliche Preisempfehlungen).
Alle Preise in Euro, inkl. ges. MwSt. zzgl. Versand.

Luhmann-Spezial.....	L1 - L4
Terrassen aus Holz	03 - 18
Terrassen aus WPC und Co.	19 - 47
Terrassenfliesen	48 - 51
Terrassenzubehör	52 - 60
Sichtschutzzäune	61 - 73
Pfosten & Hobelware	74 - 75
Kunststoffzäune.....	76 - 103
Fassaden.....	104 - 109
Vorgartenzäune.....	110 - 115
Metallzäune	116 - 117
Gartenhäuser	118 - 138
Carports	139 - 147
Kinderwelten.....	148 - 154
Gartenzubehör.....	155 - 163



Alle Zäune, Gartenhäuser und Carports, die mit einer Uhr gekennzeichnet sind, haben eine Lieferzeit von ca. 3-4 Wochen.



Ihr Garten ist ein Unikat – Ihr Holz auch

Seit Jahrtausenden nutzen und schätzen wir Holz als optimalen Baustoff. Und zwar mit wachsender Begeisterung, oder besser gesagt, mit nachwachsender Begeisterung. Denn der Rohstoff Holz ist nicht nur ökologisch, sondern hat auch hervorragende Eigenschaften, wie hohe Belastbarkeit und Elastizität oder leichte Bearbeitung. Und letztendlich sieht Holz einfach gut aus! Dass Holz natürlich gewachsen ist, kann und soll man sehen. Denn jedes Holzprodukt ist ein Unikat. Und da sind äußerliche Merkmale keine Mängel, sondern Echtheits-Eigenschaften:

Maserung und Äste

Ein Baum wächst weder absolut gerade noch völlig astfrei. Die unterschiedliche Maserung spiegelt den Wuchs des Baumes wider. Holz mit Ästen und unterschiedlicher Maserung wird seit Jahren im Gartenbereich eingesetzt und ist nicht minderwertig. Es gibt Ihrem Zaun oder Sichtschutz den besonderen Charakter.

Trockenrisse

Je nach Standort und Holzart kann es beim Trocknungsprozess zu Rissen kommen. Wenn diese Risse die Statik und Tragfähigkeit nicht beeinflussen, dann sind sie nach DIN 4074 auch zulässig.

Quell- und Schwindverhalten

Holz „arbeitet“, weil es durch seine gewachsene Struktur je nach Luftfeuchtigkeit Wasser aufnimmt oder abgibt. Dadurch kann sich das Volumen des Holzproduktes geringfügig ändern und breiter oder schmaler werden.

Harzaustritt

Harz ist eine charakteristische Eigenschaft von Nadelholz. Besonders im ersten Jahr kann nach Fertigstellung des Produktes vereinzelt Harz austreten. An der Oberfläche härtet das Harz relativ schnell aus, wird spröde und wittert mit der Zeit alleine ab. Alternativ kann das ausgehärtete Harz auch vorsichtig abgekratzt werden.

Raue Stellen

Holzfasern, die entgegen der Bearbeitungsrichtung oder entlang von Ästen verlaufen, können beim Einschneiden oder Hobeln des Baumstammes zu rauen Stellen und Faserrissen führen. Trotz größter Sorgfalt und bester Werkzeuge lässt sich dies oft nicht vermeiden.

Farbbehandlung

Eine Lasur oder deckende Farbe kann den natürlichen Vergrauungsprozess des Holzes nicht verhindern, sondern nur verzögern. Farblich behandelte Elemente können je nach Witterung und Standort mehr oder weniger schnell verblässen oder vergrauen. Zur Werterhaltung empfehlen wir Ihnen, in regelmäßigen Abständen das Produkt mit einem Pflegemittel zu behandeln.

Farbunterschiede

Jeder Baum ist ein Einzelstück, und deshalb gleicht auch kein Bauteil farblich dem anderen. Außerdem variiert das Wasser-Aufnahmevermögen. So kann es zum Beispiel nach der Oberflächenbehandlung zu Farbunterschieden kommen. Diese gleichen sich aber im Laufe der Zeit an.

Imprägnierung

Bei kesseldruckimprägniertem Material kommt es manchmal zu Salzkristallauswaschungen und Farbunterschieden an der Oberfläche. Die Salze stammen von der Imprägnierung und die Farbunterschiede liegen an der Holzstruktur. Beide Merkmale wittern durch Sonne und Regen mit der Zeit an.

Wenn Sie mehr über die Eigenschaften und Verwendungsmöglichkeiten des Naturproduktes Holz wissen wollen: Unsere Fachberater stehen Ihnen gerne zur Verfügung und erläutern, welches Holz sich für Ihren Anspruch und Zweck am besten eignet.

BAMBUS TERRASSENDIELEN



Bambus Terrassendiele XTR 20

Bambus Terrassendiele XTR 20

20 x 137 mm	fein/glatt	lfm.	ab 10, ⁹⁵ €
20 x 178 mm	fein/glatt	lfm.	ab 15, ⁴⁵ €

Längen nach Vorrat

Bambus Terrassendiele CTECH

20 x 137 mm	fein/glatt	lfm.	ab 10, ⁹⁵ €
-------------	------------	------	------------------------

Längen nach Vorrat



Dielen aus Gras

Bambus ist ein wahrer Wunderwerkstoff mit unermesslichen Ressourcen. Der Rohstoff (Gras – kein Holz) kommt aus nachhaltiger Bewirtschaftung.

Die Bambusstangen können bis zu 30 m hoch werden und haben einen Durchmesser von bis zu 18 cm.

An einem einzigen Tag können „die Stangen“ bis zu 1,60 m wachsen.

Terrassendiele aus Bambus sind extrem langlebig, widerstandsfähig (Resistenzklasse 1), formstabil und witterungsbeständig. Aufgrund dieser unschlagbaren Eigenschaften hat er schon seit vielen Jahren in unseren Gärten Einzug gehalten und ist eine hervorragende Alternative zu Harthölzern.

Die thermisch behandelten Terrassendiele sind werkseitig vorgeölt und lassen sich durch die seitliche Nutung so verlegen, dass keine Schrauben sichtbar sind. Bitte sprechen Sie uns wegen der Unterhaltsreinigung und Pflege an – wir helfen Ihnen gerne.



Bambus Terrassendiele CTECH

HOLZTEC – INNOVATIVE HOBELWARE AUS SIBIRISCHER LÄRCHE

Rhombuszaun und Pfosten

Eine fast schwebende Optik und ein Sichtschutz, der von beiden Seiten perfekt aussieht. Möglich wird der elegante, schlanke Aufbau durch ein Aluminiumrohr, welches die einzelnen Rhombusleisten miteinander verbindet.

Die Elemente werden zudem mit einem speziell entwickelten Sichtschutzhalter fast unsichtbar am Pfosten befestigt.



Holztec Rhombuszaun

180 x 180 mm	Stück	198, ⁴⁵ €
90 x 180 mm	Stück	138, ⁰⁰ €

(preisgleich: Abschlusselement links/rechts, niedriges Element)

Holztec Pfosten Kanten gerundet R=7 mm

90 x 90 mm	Stück	25, ⁹⁰ €
------------	-------	---------------------

Kopf mit Bischofsmütze
Länge 190 mm

Terrassenbohlen

Douglasie

20 x 120 mm*	fein/glatt	lfm.	2,29 €
24 x 138 mm*	grob/fein	lfm.	3,39 €
28 x 145 mm*	grob/fein	lfm.	3,99 €
24 x 150 mm*	glatt/glatt	lfm.	3,75 €
28 x 145 mm*	glatt/glatt	lfm.	5,65 €
28 x 175 mm*	grob/glatt	lfm.	4,29 €
28 x 145 mm*	grob/grob	lfm.	5,49 €
28 x 145 mm*	beids. Premium Profil	lfm.	5,49 €

Douglasie, KDI grau

28 x 145 mm*	beids. Premium Profil	lfm.	6,29 €
--------------	-----------------------	------	--------

Kiefer, KDI grün

27 x 146 mm*	grob/fein	lfm.	2,39 €
--------------	-----------	------	--------

Skandinavische Kiefer, KDI braun, druckimpr.-grau

27 x 145 mm*	Premium Profil	lfm.	5,99 €
--------------	----------------	------	--------

Thermo Kiefer

25 x 137 mm*	Oberfläche glatt	lfm.	5,95 €
--------------	------------------	------	--------

Thermo Esche

25 x 137 mm*	Oberfläche glatt	lfm.	12,95 €
--------------	------------------	------	---------

Thermo Pappel

20 x 137 mm*	Oberfläche glatt	lfm.	8,95 €
--------------	------------------	------	--------

Bambus Terrassendiele XTR 20

20 x 137 mm*	fein/glatt	lfm.	10,95 €
20 x 178 mm*	fein/glatt	lfm.	15,45 €

Bambus Terrassendiele CTECH **NEU**

20 x 137 mm*	fein/glatt	lfm.	10,95 €
--------------	------------	------	---------

Sibirische Lärche

27 x 143 mm*	grob/fein	lfm.	5,45 €
27 x 143 mm*	glatt/glatt	lfm.	5,45 €
45 x 145 mm*	grob/fein	lfm.	7,95 €

Robinie **NEU**

23 x 100 mm*	glatt/glatt, seitlich genutet	lfm.	11,95 €
--------------	-------------------------------	------	---------

Robinie **NEU**

23 x 118 mm*	bombiert gehobelt	lfm.	15,95 €
--------------	-------------------	------	---------

Ipe, Prime **NEU**

21 x 145 mm*	glatt/glatt	lfm.	16,45 €
--------------	-------------	------	---------

Bangkirai, Premium Qualität

25 x 145 mm*	grob/fein	lfm.	10,95 €
25 x 145 mm*	glatt/glatt	lfm.	10,95 €
45 x 145 mm*	grob/fein	lfm.	23,95 €

WPC, Megawood Classic (Basaltgrau, Nussbraun, Schiefergrau)

21 x 145 mm*	grob/fein	lfm.	11,79 €
--------------	-----------	------	---------

WPC, Megawood Premium Plus Jumbo (Schiefergrau)

21 x 242 mm*	1-seitig osz. gehobelt	lfm.	27,79 €
--------------	------------------------	------	---------

WPC, Megawood Signum Jumbo (Tonka)

21 x 242 mm*	1-seitig osz. gehobelt	lfm.	26,39 €
--------------	------------------------	------	---------

Unser Luhmann-Tipp:

NEU

Eurotec Terrasotec

Terrassenschraube in Edelstahl A2, 200 Stück/Pack

5,5 x 50 mm TX25 p. Paket **49,00 €**

5,5 x 60 mm TX25 p. Paket **55,75 €**

Schrauben auch in der Farbe Bronze erhältlich, auf Bestellung.



* alle Längen nach Vorrat



ab **85,00** €/Stück

ab **11,95** €/lfm

UMFANGREICHES



Die Montage von Terrassen kann mit innovativen Produktlösungen einfach, schnell, bezahlbar und mit perfektem Ergebnis erfolgen. Unsere Produkte zur Terrassenkonstruktion bieten Lösungen für alle Anforderungen Ihres Projektes, unabhängig davon, welchen Belag Sie wählen.

- Stelzlager in verschiedenen Höhen
- Aluminium Unterkonstruktion in drei Abmessungen
- Holzbalkenschutz
- Terrassengleiter
- Sicherungstape
- Clip Pro für Holz und Aluminium Unterkonstruktion
- Pads und Padrollen
- Unkrautschutz



**2021 NEU
im Sortiment:
Robinienholz für
den Garten**

Robinien-Facts: Schon gewusst?

Die Robinie ist eine in Europa eingebürgerte Baumart. Ihre Eigenschaften machen sie zu einem hochwertigen und verlässlichen Holz im Aussenbereich:

Robinie arbeitet nur geringfügig und hat eine außergewöhnlich hohe natürliche Dauerhaftigkeit. Es ist das härteste Holz Europas (Resistenzklasse 1) und verfügt über hervorragende Festigkeitswerte, die deutlich über denen anderer Harthölzer (z. B. Eiche, Edelkastanie) liegen. Gleichzeitig weist es eine gute Elastizität auf.

Die Form und Charakteristik der Robinienstämme bietet sehr ursprüngliche und naturnahe Gestaltungsmöglichkeiten. Robinienholz ist besonders für im Freien aufgestellte Gartenmöbel, Zäune, Terrassenbeläge und die Gartengestaltung geeignet.

Aufgrund der hohen Langlebigkeit kann auf einen chemischen Holzschutz verzichtet werden. Daher eignen sich Robinienstämme perfekt zum Bau von Kinderspielgeräten.



TERRASSEN-ZUBEHÖR

**Stelzlager „Base“
zzgl. Adapteraufsatz für Holz oder Aluminium**

Unterkonstruktion

11 - 15 mm	2,49 €
15 - 19 mm	2,65 €
19 - 27 mm	2,75 €
27 - 40 mm	2,99 €
40 - 70 mm	3,12 €
70 - 120 mm	3,96 €
120 - 170 mm	4,29 €

Planen Sie Ihre
Terrasse online:



Unterkonstruktionen

Douglasie		
35 x 70 mm*	lfm.	3,29 €
45 x 70 mm*	lfm.	4,19 €
90 x 90 mm*	lfm.	13,32 €
Kiefer, braun, kesseldruckimprägniert		
45 x 70 mm*	lfm.	4,85 €
Thermo Kiefer		
44 x 65 mm*	lfm.	4,95 €
Sibirische Lärche		
45 x 70 mm*	lfm.	4,95 €
90 x 90 mm*	NEU lfm.	13,95 €
Bangkirai		
44 x 68 mm*	lfm.	7,45 €
45 x 90 mm*	lfm.	13,95 €
90 x 90 mm*	lfm.	25,95 €
Robinie		
45 x 60 mm*	NEU lfm.	12,49 €
Alu-Unterkonstruktion		
45 x 15 mm* zzgl. Pad	NEU lfm.	7,69 €
45 x 38 mm*	NEU lfm.	9,99 €
45 x 85 mm*	NEU lfm.	16,99 €
WPC-Unterkonstruktion		
40 x 60 mm* (Megawood)	lfm.	9,59 €
60 x 80 mm* (Megawood)	NEU lfm.	13,49 €



LICHTDURCHLÄSSIGE ÜBERDACHUNGEN VERLÄNGERN DEN SOMMER



Sicherheitsglas für die
Terrassenüberdachung
VSG 8 mm,
0,76 mm PVB Folie klar

Maße in mm	Preise
750 x 3210	55,95* €/m ²
Sonderabmessungen	
- bis 3210	65,95* €/m ²
- bis 3700	75,95* €/m ²
- bis 4500	86,95 €/m ²

* zzgl. Montageprofile

Zubehör

Alwo Oberprofilsystem 8000/2, Aluminium	
50 x 6000 mm	lfm. 9,15 €
Alwo Weichgummidichtband 8952/60	
30 m Rolle	lfm. 4,40 €
15 m Rolle	lfm. 4,40 €
Alwo EPDM Rippendichtung 132522	
15 m Rolle	lfm. 3,45 €
Alwo Spezialschraube für Holzunterkonstruktion Edelstahl Typ A	
6,5 x 64 mm	100 Stck./Paket 50,00 €

Individuell und praktisch – viele Möglichkeiten für jeden Überdachungswunsch

Mit einer Terrassenüberdachung verlängern Sie die Gartensaison. Auch wenn das Wetter mal weniger freundlich aussieht, können Sie sich auf der Terrasse wohlfühlen oder dort mit Freunden im Trockenen zu Abend essen. Planen Sie mit Luhmann Ihre ganz persönliche „Wohn-Terrasse“ oder Carport.

Luhmann hat alles unter einem Dach.

Bei uns finden Sie auch:

- Trapezblech
- Bitumenschindeln
- Wellplatten
- Schweiß- und Dichtbahnen



Bei allen Artikeln
dieser Seite handelt es
sich um Bestellware!
Lieferzeit ca.
5 Werktage.

PLEXIGLAS RESIST, farblos, glatt



PLEXIGLAS HEATSTOP, Cool Blue, glatt



Wellplatten, farblos, Wabenstruktur



Wellplatten, farblos, C-Struktur

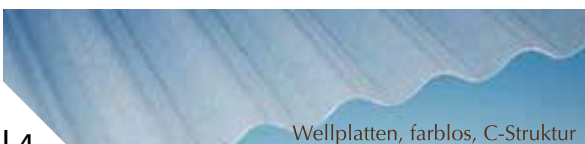

Doppelstegplatten – Plexiglas® Resist AAA SDP 16-64

	Breite	Längen	Preis
Farblos, glatt NO DROP Lichtdurchlässigkeit ca. 86 % U-Wert 2,5 / Dicke ca. 16 mm	980 mm	2-7 m	59,95 €/m ²
	1200 mm	2-7 m	59,95 €/m ²

Doppelstegplatten – Plexiglas Heatstop AAA SPP 16-64

	Breite	Längen	Preis
Cool Blue, glatt NO DROP Lichtdurchlässigkeit ca. 20 % U-Wert 2,5 / Dicke ca. 16 mm	980 mm	2-7 m	89,75 €/m ²
	1200 mm	2-7 m	89,75 €/m ²

Wellplatten – Plexiglas 76/18 Rund

	Breite	Längen	Preis
Farblos, Wabenstruktur Lichtdurchlässigkeit bis zu 92 % Dicke ca. 3 mm	1045 mm	2-6 m	43,95 €/m ²
Farblos, C-Struktur Lichtdurchlässigkeit bis zu 92 % Dicke ca. 3 mm	1045 mm	2-6 m	43,95 €/m ²

Terrassen aus Holz

Wenn Sie sonnige Sommertage gemütlich auf Ihrer eigenen Terrasse verbringen möchten, an der frischen Luft unter dem weiten Himmel, schauen Sie sich bei uns um und lassen Sie sich inspirieren von tollen Ideen und wunderbaren Produkten.

Für viele ist nichts besser und schöner als ein Terrassenboden aus Holz. Er ist in der Sonne nicht zu heiß und abends wärmer als Stein. Und Holz bedeutet Natürlichkeit pur mit gestalterischer Eleganz und Wohlfühlen ohne Schadstoffe.

Oberflächen

Was fühlt sich gut an? Was sieht gut aus? Moderne Terrassendielen bieten glatte, gerillte oder verschieden stark geriffelte Oberflächen. Diese dienen in erster Linie der Optik. Für welches Profil Sie sich entscheiden, hängt ganz von Ihrem persönlichen Geschmack ab.

Wind und Wetter

Terrassendielen haben über das Jahr so einiges auszuhalten. Mit der richtigen Pflege bleiben sie länger schön – unsere Fachberater sagen Ihnen alles, was Sie darüber wissen müssen.

Die Unterkonstruktion

Die Grundfläche sollte stabil und wasserdurchlässig sein. Das Wasser muss sowohl von den Dielen als auch darunter abfließen können, dies entspricht einem Neigungswinkel von ca. 2 Grad. Je stärker die Terrassendielen sind, desto größer kann der Balkenabstand der Unterkonstruktion sein.



Unterkonstruktionsabstand (Achismaß) max. 45 cm

Terrassendiele Kiefer/Fichte
Kesseldruckimprägniert, einseitig
grob geriffelt, die andere Seite fein
geriffelt. **Ca. 2,7 cm stark,**
14,6 cm breit, verschiedene Längen.*

ca. 200 cm (80 ZL 887398)
ca. 300 cm (80 ZL 887053)

lfdm. **2.39**
m² 16.37

Nadelholz-Unterkonstruktion
Kesseldruckimprägniert.

ca. 3,8 x 5,8 cm, Länge 300 cm
(ZL 887434)

lfdm. **1.66**

ca. 4,5 x 9,0 cm, Länge 300 cm
(ZL 887025)

lfdm. **4.33**



Unterkonstruktionsabstand (Achismaß) max. 45 cm

Terrassendiele Lärche
Naturbelassen, einseitig grob geriffelt, die andere
Seite semi-geriffelt, **ca. 2,4 cm stark, 13,8 cm breit,**
verschiedene Längen.*

ca. 300 cm (ZL 887474)
ca. 400 cm (ZL 887475)

lfdm. **3.39**
m² 24.57



Unterkonstruktionsabstand (Achismaß) max. 45 cm

Terrassendiele Sibirische Lärche
Naturbelassen, einseitig grob geriffelt, die andere
Seite fein geriffelt, **ca. 2,4 cm stark, 14,5 cm breit,**
verschiedene Längen.*

ca. 300 cm (ZL 887943)
ca. 400 cm (ZL 887944)

lfdm. **4.99**
m² 34.41

Wir empfehlen die Montage mit der passenden
Unterkonstruktion (ZL 887936).

Unterkonstruktion Sibirische Lärche
ca. 4,5 x 7 cm. Länge ca. 300 cm.
(ZL 887936)

lfdm. **3.99**

*Bitte beachten Sie die Verlegehinweise!



Unterkonstruktionsabstand (Achismaß) max. 45 cm

Terrassendiele Douglasie

Naturbelassen, einseitig fein geriffelt, die andere Seite glatt gehobelt. **Ca. 2 cm stark, 12 cm breit**, verschiedene Längen.* Unterkonstruktionsabstand (Achismaß) max. 40 cm.

- ca. 200 cm (ZL 889101)
- ca. 300 cm (ZL 887279)

lfdm. **2.29**
m² 19.08



TERRASSEN

Terrassendiele Douglasie

Naturbelassen, einseitig grob geriffelt, die andere Seite fein geriffelt. **Ca. 2,4 cm stark, 13,8 cm breit**, verschiedene Längen.* Unterkonstruktionsabstand (Achismaß) max. 45 cm.

- ca. 300 cm (ZL 887424)
- ca. 400 cm (ZL 887595)

lfdm. **3.39**
m² 24.57



Terrassendiele Douglasie

Naturbelassen, einseitig grob geriffelt, die andere Seite fein geriffelt. **Ca. 2,8 cm stark, 14,5 cm breit**, verschiedene Längen.* Unterkonstruktionsabstand (Achismaß) max. 50 cm.

- ca. 200 cm (ZL 887058)
- ca. 300 cm (ZL 887170)
- ca. 400 cm (ZL 887171)

lfdm. **3.99**
m² 27.52



*Bitte beachten Sie die Verlegehinweise!

Unterkonstruktion Douglasie

ca. 3,5 x 7 cm. Länge ca. 300 cm.

(ZL 887173)

lfdm. **3.29**



Terrassendiele Douglasie

Naturbelassen, einseitig grob geriffelt, die andere Seite glatt gehobelt. **Ca. 2,8 cm stark, 17,5 cm breit**, ca. 300 cm lang.*

(ZL 887989)

lfdm. **4.99**
m² 28.51



Unterkonstruktionsabstand (Achismaß) max. 50 cm

WUNDERWERK

— est. 1964 —

Weitere
Informationen
finden Sie auf
den Seiten
50 – 51.

KERAMISCHE PLATTEN

Wohlfühlen in Ihrem Outdoor-Wohnzimmer



Unterkonstruktionsabstand (Achismaß) max. 50 cm

Sibirische Lärche – ein absoluter Favorit, wenn es um Nadelholz geht

- eine sehr harmonische Holzmaserung und ein natürliches Astbild geben der sibirischen Lärche als Nadelholzterrassendielen den ausschlaggebenden Charakter und Charme
- aufgrund des langsamen Wachstums bietet die sibirische Lärche sehr gute statische Eigenschaften, eine Dauerhaftigkeitsklasse III und weist gute Haltbarkeitseigenschaften im Außenbereich auf
- der hohe Harzanteil wirkt wie eine natürliche Imprägnierung
- ebenfalls lässt sich sibirische Lärche auch gut anstreichen, empfohlen wird hierbei ein Terrassen-Öl (wichtig offenporig) speziell für sibirische Lärche
- ein weiterer Pluspunkt ist die einfache Bearbeitung des Holzes
- gutes Preis-Leistungsverhältnis
- natürliche graue Patina nach Verwitterung im Außenbereich



Foto: iStock/E+/gradyreese



TERRASSEN

WUNDERWERK est. 1964
Sib. Lärche Terrassendielen
Naturbelassen, beidseitig glatt gehobelt, Kanten gerundet. **Ca. 2,7 cm stark, 14,3 cm breit**, verschiedene Längen.

ca. 300 cm (ZL 889036)
ca. 400 cm (ZL 889037)
ca. 510 cm (ZL 889038)

lfdm. **5.19**
m² 36.29

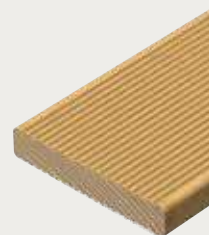

WUNDERWERK est. 1964
Sib. Lärche Terrassendielen
Naturbelassen, beidseitig fein profiliert, Kanten gerundet. **Ca. 2,7 cm stark, 14,3 cm breit**, verschiedene Längen.

ca. 300 cm (ZL 889039)
ca. 400 cm (ZL 889040)
ca. 510 cm (ZL 889041)

lfdm. **5.19**
m² 36.29

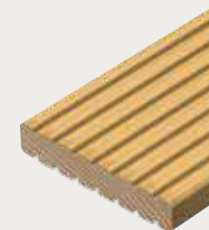

WUNDERWERK est. 1964
Sib. Lärche Terrassendielen
Naturbelassen, beidseitig grob profiliert, Kanten gerundet. **Ca. 2,7 cm stark, 14,3 cm breit**, verschiedene Längen.

ca. 300 cm (ZL 889042)
ca. 400 cm (ZL 889043)
ca. 510 cm (ZL 889044)

lfdm. **5.19**
m² 36.29



NEU

WUNDERWERK est. 1964
Sib. Lärche Terrassendielen
Einseitig strukturiert, die andere Seite glatt, mit seitlicher Nut. Oberfläche 2 x behandelt mit Terrassen-Öl Grau. **Ca. 2,7 cm stark, 14,3 cm breit, 400 cm lang.**

ca. 400 cm (ZL 346225)

lfdm. **7.79**
m² 54.48

WUNDERWERK est. 1964
Sib. Lärche Unterkonstruktion
beidseitig glatt gehobelt, Kanten gefast, ca. 4,5 cm stark, 7,0 cm breit, ca. 400 cm lang.
(ZL 889046)

lfdm. **4.19**



Leistungsmerkmale Thermo Terrassendielen

- heimisches Hartholz, thermisch modifiziert, ohne chemische Zusätze
- feine, satinierte Oberfläche, Barfußqualität
- nahezu astfreies Holz, kein Harzaustritt
- keine Auswaschungen
- samtige, nicht spröde Oberfläche
- extrem langlebig, resistent gegen holzerstörende Organismen
- zertifizierte Dauerhaftigkeitsklasse für Kiefer 2 und Esche 1
- hohe Maßhaltigkeit, perfekte Formstabilität, geringer Abrieb
- exzellente mechanische Eigenschaften
- hohe Dimensionsstabilität
- deutlich verringerte Rissbildung
- niedrige Wärmeübertragung mit geringer Oberflächentemperatur
- geringes Quell- und Schwindverhalten

Eine ausführliche Verlegeanleitung finden Sie unter:
www.wunderwerk1964.de

WUNDERWERK est. 1964

Thermo-Kiefer Terrassendielen

Oberfläche gebürstet, Kappdielen, seitlich mit Nut-Fräsung zur Clip-Aufnahme.

Ca. 2,6 cm stark, 14,0 cm breit, ca. 420 cm lang.

Zertifizierte Haltbarkeitsklasse 2.

(ZL 346210)

lfdm. **6.99**
m² 49.93

WUNDERWERK est. 1964

Thermo-Fichte Unterkonstruktion

Gehobelt, Kanten gerundet, ca. 4,2 cm stark, 6,8 cm breit, 300 cm lang.

Zertifizierte Haltbarkeitsklasse 1.

(ZL 346220)

lfdm. **4.99**



WUNDERWERK est. 1964
Thermo-Esche Terrassendielen

Beidseitig glatt gehobelt, Systemdielen, kopfseitig mit Nut und Feder, seitlich mit Nut-Fräsung zur Clip-Aufnahme **ca. 2,0 cm stark, 11,2 cm breit**.
Zertifizierte Haltbarkeitsklasse 1.

ca. 178 cm (ZL 346214) lfdm. **9.49**
m² 84.73

ca. 208 cm (ZL 346215)
ca. 238 cm (ZL 346216) lfdm. **9.99**
m² 89.20



WUNDERWERK est. 1964
Thermo-Esche Terrassendielen

Oberfläche gebürstet, Systemdielen, kopfseitig mit Nut und Feder, seitlich mit Nut-Fräsung zur Clip-Aufnahme. **Ca. 2,0 cm stark, 13,2 cm breit**.
Zertifizierte Haltbarkeitsklasse 1.

ca. 178 cm (ZL 346217) lfdm. **10.99**
m² 83.26

ca. 208 cm (ZL 346218)
ca. 238 cm (ZL 346219) lfdm. **11.99**
m² 90.83

Befestigungssystem

für Terrassenbeläge mit seitlicher Nut, schwarz.

- Oberflächen ohne sichtbare Schrauben
- schnelle Verlegung
- lange Lebensdauer
- Terrasse bleibt präzise in Form

WUNDERWERK est. 1964

Clip Ligotherrm

Stahl/Kunststoff
Bedarf: 2,5 Stk./lfdm.
(ZL 346224)

Stk. **1.19**





EXKLUSIVES
BESTELLSORTIMENT



Zukunft ist
aus diesem
Holz!

Die Kebony® Technologie ist ein umweltfreundliches, patentiertes Verfahren aus Norwegen. Es wertet die Eigenschaften von nachhaltigen Weichhölzern durch eine bio-basierte Flüssigkeit auf. Als Ergebnis wird die Zellstruktur des Holzes permanent verändert, es erhält somit Premium-Eigenschaften und eine dunkel-braune Farbe. Alle Kebony Hölzer entwickeln bei direkter Bewitterung mit der Zeit eine attraktive, silbergraue Patina. Kebony ist erhältlich in Clear (im Prinzip astfrei) und in Character mit sichtbaren Ästen. Alle Produkte sind zertifiziert und haben eine Haltbarkeitsgarantie*.

Kebony – das erste modifizierte Holz mit bauaufsichtlicher Zulassung

Mit der Terrassendiele Kebony Clear (22 x 142 mm / Art-Nr. 2226) hat Kebony das erste modifizierte Holz mit der bauaufsichtlichen Zulassung vom Deutschen Institut für Bautechnik auf den Markt gebracht. Damit kann das Produkt auch für tragende Konstruktionen wie Stege oder Brücken eingesetzt werden.



*Bitte erfragen Sie die genauen Garantiebedingungen bei Ihrem Fachhändler oder schauen Sie auf www.kebony.de nach.



EXKLUSIVES BESTELLSORTIMENT

TERRASSEN

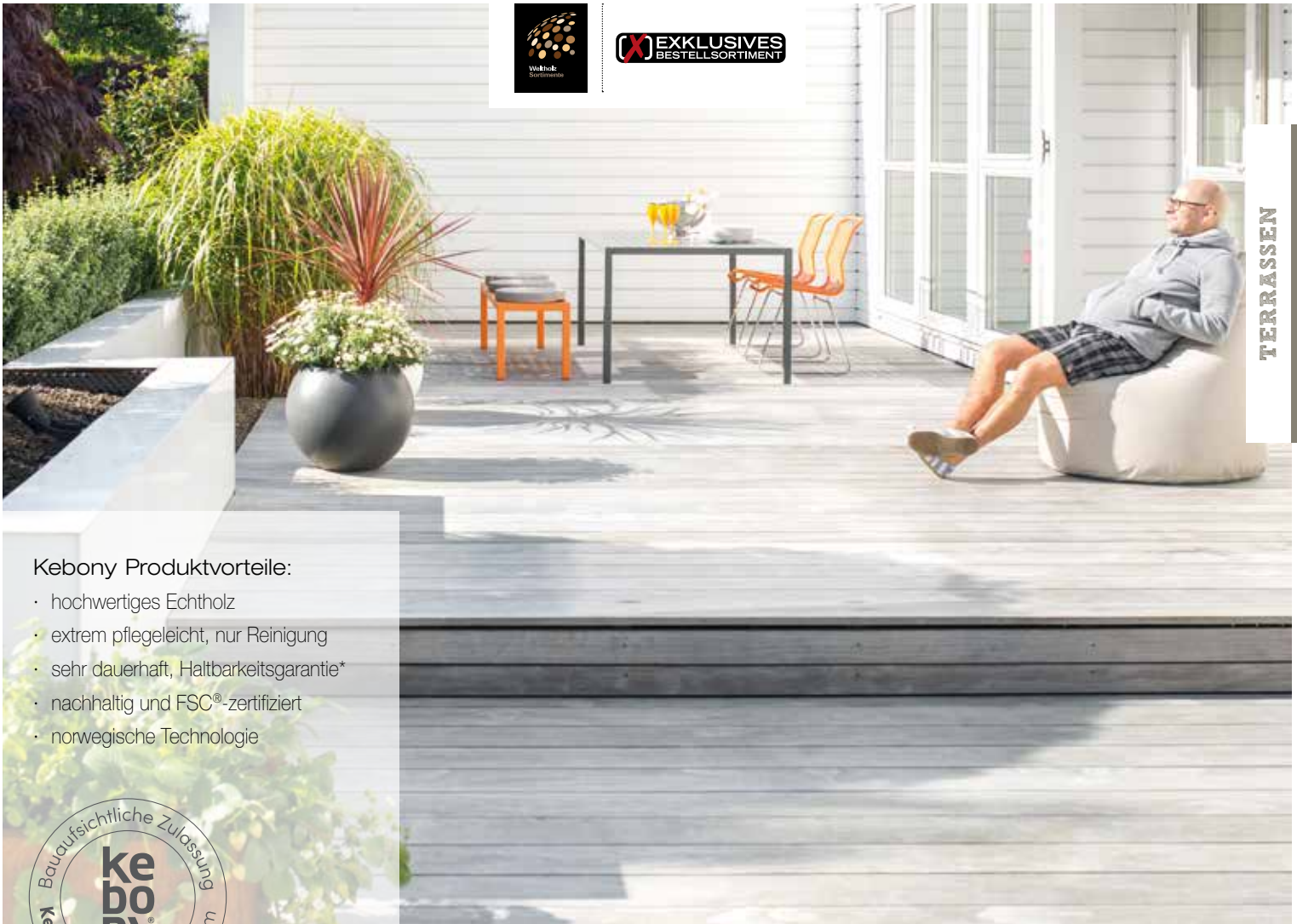

Kebony Produktvorteile:

- hochwertiges Echtholz
- extrem pflegeleicht, nur Reinigung
- sehr dauerhaft, Haltbarkeitsgarantie*
- nachhaltig und FSC®-zertifiziert
- norwegische Technologie



Kebony Clear Terrassendiele
glatt und im Prinzip astfrei, mit bauaufsichtlicher Zulassung, **ca. 2,2 cm stark, 14,2 cm breit.**
Längen: 3,00 - 4,80 m (auf Anfrage)
(Art. Nr. 2226)

lfdm. **19.99**
m² 140.78



Kebony Clear Boardwalk
glatt und im Prinzip astfrei, **ca. 3,8 cm stark, 14 cm breit.**
Längen: 3,00 - 4,80 m (auf Anfrage)
(Art. Nr. 2522)

lfdm. **39.90**
m² 285.00



Kebony Clear Terrassendiele
glatt, seitlich genutet und im Prinzip astfrei, **ca. 2,2 cm stark, 14,2 cm breit.** Längen: 3,00 - 4,80 m (auf Anfrage)
(Art. Nr. 2131)

lfdm. **19.99**
m² 140.78



Kebony Character Terrassendiele
glatt und gesundastig, **2,8 cm stark, 12 cm breit.**
Längen: 3,00 - 5,10 m (auf Anfrage)
(Art. Nr. 1127)

lfdm. **11.69**
m² 97.42



Kebony Character Unterkonstruktion
glatt und gesundastig, **ca. 4,8 x 7,3 cm,**
Längen: 4,10 / 4,70 m (auf Anfrage)
(Art. Nr. 1200)

lfdm. **11.69**



Kebony Clear Unterkonstruktion
glatt und im Prinzip astfrei, **ca. 3,8 x 6,8 cm,** Längen: 3,66 / 4,27 / 4,88 m (auf Anfrage)
(Art. Nr. 2480)

lfdm. **18.39**



Kebony Terrassenclip RASK
Kunststoff, V2A Befestigungsplatte ca. 20 Stk./m² (c/c 50 cm), 125 Stk. mit Schrauben

Pak. ab **133.50**



Start-/Endclip RASK
Kunststoff, je 20 Stk.

Startclips

Pak. **32.75**

Endclips

Pak. **32.75**

*Bitte erfragen Sie die genauen Garantiebedingungen bei Ihrem Fachhändler oder schauen Sie auf www.kebonny.de nach.



Terrassendiele Bangkirai, glatt

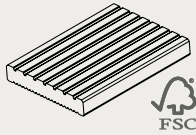

Terrassendiele Bangkirai

Natur, KD, Oberseite genutet, Unterseite geriffelt.

Ca. 2,1 cm stark, 14,5 cm breit, in den Längen 183 | 215 | 244 | 305 | 335 | 396 | 427 cm. (BE 64606800)

lfdm. **12.46**
m² 85.90

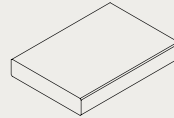

Terrassendiele Bangkirai

Natur, KD, Premium, beidseitig glatt.

Ca. 2,5 cm stark, 14,5 cm breit, in den Längen 244 | 274 | 305 | 335 | 366 | 396 | 427 | 457 | 488 cm. (BE 64636000)

lfdm. **13.76**
m² 94.90

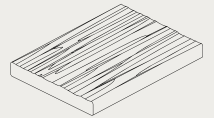

Terrassendiele Bangkirai

Natur, KD, Premium, Oberseite geschroppt, Unterseite glatt.

Ca. 2,5 cm stark, 14,5 cm breit, in den Längen 244 | 274 | 305 | 335 | 366 | 396 | 427 cm. (BE 64636100)

lfdm. **15.21**
m² 104.90



Terrassendiele Garapa, glatt

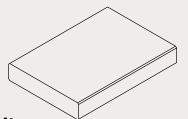

Terrassendiele Garapa

Natur, KD, beidseitig glatt.

Ca. 2,5 cm stark, 14,5 cm breit, in den Längen 213 | 244 | 274 | 305 | 335 | 366 | 396 | 427 | 457 | 488 cm. (BE 64623700)

lfdm. **12.17**
m² 83.90

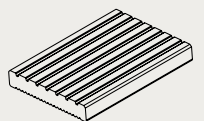

Terrassendiele Garapa

Natur, KD, Oberseite genutet, Unterseite geriffelt.

Ca. 2,5 cm stark, 14,5 cm breit, in den Längen 213 | 244 | 274 | 305 | 335 | 366 | 396 | 427 | 457 | 488 cm. (BE 64533600)

lfdm. **12.17**
m² 83.90



Terrassendiele Douglasie, glatt

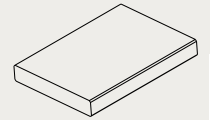

Terrassendiele Douglasie*

Natur, KD, beidseitig glatt.

Ca. 2,7 cm stark, 14,3 cm breit,
in den Längen 300 | 400 | 500 cm.
(BE 64635100)

lfdm. **4.99**
m² 34.90

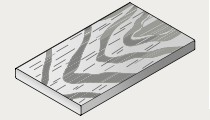

Terrassendiele Douglasie

Natur, KD, Oberseite gebürstet,
Unterseite glatt.

Ca. 2,7 cm stark, 14,3 cm breit,
in den Längen 300 | 400 cm.
(BE 64640000)

lfdm. **6.13**
m² 42.90

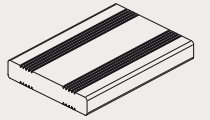

Terrassendiele Douglasie*

Natur, KD, beidseitig französisch.

Ca. 2,7 cm stark, 14,3 cm breit,
in den Längen 300 | 400 | 500 cm.
(BE 64643600)

lfdm. **4.99**
m² 34.90

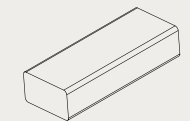

Unterkonstruktion Douglasie**

Natur, KD, glatt, ca. 4,5 x 6,8 cm,
in den Längen 300 | 400 cm.

(BE 33543001)

lfdm. **4.75**

* Holzfeuchte ca. 18 – 25 %, hobelfallend – 4 Stk. pro Paket

** Holzfeuchte ca. 18 – 25 %, hobelfallend – 3 Stk. pro Paket





Foto: iStock/Getty Images Plus/KatarynaBalesowicz

Holz-Terrassendielen-Montage

Im Folgenden werden Ihnen die Schritte zur Montage einer Terrasse in vereinfachter Form dargestellt. Bitte berücksichtigen Sie immer die örtlichen Gegebenheiten. Die Montage ist nicht anwendbar für das WPC- und Bambusdielensortiment. Bitte beachten Sie spezielle Verlegehinweise. Bei Fragen zu Montage und Zubehör wenden Sie sich an unsere Fachberater.



1

Als ersten Schritt legen Sie eine ebene Fläche an. Anschließend wird eine grobe Schottererschicht (20-40 cm) und eine anschließende Kiesschicht (5 cm) auf der Fläche verdichtet. Bitte beachten Sie, dass die Fläche ein Gefälle von ca. 1-2 % haben muss. Es wird empfohlen, zusätzlich ein Unkrautvlies als Schutz zu verlegen.



2

Jetzt Stein- oder Gehwegplatten verlegen. Der Abstand der Platten muss entsprechend dem zukünftigen Abstand der Unterkonstruktion gewählt werden. Bitte kontrollieren Sie nochmals das Gefälle.



3

Unterkonstruktion hochkant und mittig auf die Steinplatten legen und an mindestens drei Punkten mit Metallwinkeln befestigen. Je nach Holzart und Stärke der Terrassendiele sollte der Abstand der Unterkonstruktion zwischen 20 und max. 50 cm liegen.



4

Terrassendielen im rechten Winkel zur Unterkonstruktion ausrichten. Bitte achten Sie auf ausreichend Abstand zu festen Bauteilen wie Wänden. Es sind zwei Verschraubungen je Brettbreite pro Kreuzpunkt mit der Unterkonstruktion erforderlich. Wir empfehlen Ihnen, vor dem Schrauben mit einem Bohrer mit Senker vorzubohren.



5

Restliche Terrassendielen verlegen. Der Abstand der Dielen sollte je nach Holzfeuchtigkeit 4-10 mm betragen. Gehen Sie bei der Verschraubung vor wie in Punkt 4.



6

Umrandung/Verblendung montieren und fertig.



Luna SHP Profix 2

Nachhaltige und dimensionsstabile Terrassendiele mit glatter Oberfläche, Thermo-D Kiefer. Harzfrei und ungiftig. Verdeckte Profix 2-Befestigung. **Maße: 26 x 117 mm**, Längen: 3,60 / 3,90 / 4,20 m.

lfdm. **5.35**
m² 45.53



Luna SHP Profix 2

Nachhaltige und dimensionsstabile Terrassendiele mit glatter Oberfläche, Thermo-D Kiefer. Harzfrei und ungiftig. Verdeckte Profix 2-Befestigung. **Maße: 26 x 140 mm**, Längen: 3,0 / 3,6 - 5,1 m.

lfdm. **5.99**
m² 42.79



Luna Deck System Profix 3

Nachhaltige und dimensionsstabile Terrassendiele mit glatter Oberfläche, Thermo-D Kiefer. Harzfrei und ungiftig. Verdeckte Profix 3-Befestigung. **Maße: 40 x 185 mm**, Längen: 4,20 / 4,80 / 5,10 m.

lfdm. **17.49**
m² 94.54



Luna SHP

Nachhaltige und dimensionsstabile Konstruktions-Latte für Pergola, Rankhilfen für Kletterpflanzen, Trennwänden und Zäunen. **Maße: 42 x 68 mm**, Längen: 3,60 - 4,50 m (3,60 / 3,90 / 4,20 / 4,50 m).

lfdm. **4.75**



Verdeckte Profix 2-Befestigung



EXKLUSIVES
BESTELLSORTIMENT



TERRASSEN



Thermoholz von Lunawood – für stilvolle Terrassen im natürlichen Ambiente

Dimensionsstabil und dauerhaft ist Lunawood Thermoholz hervorragend für den Terrassenbau geeignet. Die gute Temperaturbalance und die seidenweiche Oberfläche von Lunawood sorgen dafür, dass das Gehen auf solchen Terrassen sehr angenehm ist.

Durch die thermische Modifizierung entwickeln die nordischen Kiefern und Fichten ihre Vorteile. Die Hölzer sind harzfrei, ungiftig, leicht und in jeder Klimazone verwendbar. Dank des einzigartigen, verdeckten Profix-Befestigungssystems von Lunawood kann die Terrasse schnell, einfach und ohne sichtbare Schrauben installiert werden. Die Terrasse besticht durch ein harmonisches und gleichmäßiges Fugenbild. Die holzartentypischen Eigenschaften und Merkmale der Lunawood-Produkte unterstreichen das stilvolle Erscheinungsbild.

Die Anwendungsbereiche der Produkte von Lunawood sind vielfältig. Sie umfassen die Gestaltung des Innenraumes sowie des kompletten Aussenbereiches z.B. Terrasse und Fassade, reichen von Zäunen und Trennwänden bis hin zur Verkleidung, Sitzbänken im öffentlichen Raum und vieles mehr. Die Auswahl an verschiedenen Oberflächen setzt dem Gestaltungsspielraum keine Grenzen.



Garten- & Fassadenfarbe

- wasserbasierend
- spritzbar
- lösemittelarm
- schnelle Trocknung (ca. 3-4 Stunden)
- für Kinderspielzeug geeignet
- verschiedene deckende Farbtöne
- nach RAL- /NCS- Tönen anmischbar
- Einsatzbereich: für außen – Fassade, Balkon, Fensterladen, Zaun, Pergola, Gartenhaus, Gartenmöbel, Carport

0,75 l **21.95**
2,5 l **64.95**

7103 Signalgelb	7519 Capriblau	7530 Feuerrot	7629 Minzgrün	7283 Englisch Grün
7511 Braunrot	7119 Graubeige	7817 Schokoladenbraun	7505 Tiefschwarz	7716 Anthrazitgrau
7542 Verkehrsgrau A	7738 Achatgrau	7535 Lichtgrau	7262 Reinweiß	7500 Verkehrsweiß



Landhausfarbe

- ölbasierend
- deckend farbig
- nach RAL- / NCS-Farbtönen anmischbar
- für Kinderspielzeug geeignet
- biozidfrei
- Einsatzbereich: für außen – Fassade, Gartenhaus, Sichtblende, Kinderspielgerät, Zaun, Pergola, Carport

0,75 l **27.95**
2,5 l **83.90**

2101 Weiß	2203 Fichten-Gelb	2204 Elfenbein	2205 Sonnengelb	2308 Nordisch Rot
2310 Zeder/Rotholz	2311 Karminrot	2404 Tannengrün	2501 Labrador-Blau	2506 Royal-Blau
2507 Taubenblau	2606 Mittelbraun	2607 Dunkelbraun	2703 Schwarzgrau	2704 Steingrau
2708 Kieselgrau	2716 Anthrazitgrau	2735 Lichtgrau	2742 Verkehrsgrau A	



Öl-Farbe

- ölbasierend
- tropf- und spritzgehemmt eingestellt
- mit bioziden Wirkstoffen (mit Filmschutz)
- schnelle Trocknung (ca. 6-8 Stunden)
- Gebindegrößen auf das Handwerk ausgelegt (2,5 l / 5,0 l / 10,0 l)
- verschiedene deckende Farbtöne
- nach RAL- / NCS-Tönen anmischbar
- Einsatzbereich: für außen – Fassade, Giebel, Balkon, Fenster, Fensterladen, Zaun, Pergola, Holzschindel, Gartenhaus, Carport und für alle maßhaltigen/nicht maßhaltigen Bauteilen

2,5 l **89.90**
5,0 l **169.00**
10,0 l **329.00**

H-2101 Weiß	H-2308 Nordisch Rot	H-2404 Tannengrün	H-2704 Steingrau	H-2708 Kieselgrau
H-2716 Anthrazitgrau	H-2735 Lichtgrau	H-2742 Verkehrsgrau A	H-2905 Tiefschwarz	

WPC & BPC Pflege-Öl

- ölbasierend
- farblos
- dient zur Auffrischung
- extrem hohe Reichweite (40 m²/ 1,0 l)
- Gebindegrößen 1,0 l und 5,0 l
- Einsatzbereich: für außen
 - be-/verwittertes WPC und BPC (Terrassen, Sichtblenden, Gartenmöbeln)



1,0 l **22.95**
5,0 l **109.00**



Stein- und Terrakotta-Öl

- Naturöl-Imprägnierung
- farblos
- wasser- und schmutzabweisend
- reduziert das Staubverhalten

0,75 l **22.95**
2,5 l **66.95**



TERRASSEN

Holzschutz Öl-Lasur

- ölbasierend
- lasierend farbig
- biozid ausgerüstet
- nach RAL-/ NCS-Tönen anmischbar
- Einsatzbereich: für außen – Fassade, Balkon, Fensterladen, Terrassen, Zaun, Pergola, Gartenhaus, Gartenmöbel, Carport



0,75 l **25.95**
2,5 l **78.95**

*Matter Endanstrich auf senkrechten Hölzern im Außenbereich.

700 Kiefer	702 Lärche	703 Mahagoni	706 Eicheauf	707 Nussbaum
708 Teak	710 Pinie	712 Ebenholz	727 Palisander	728 Zeder
729 Tannengrün	731 Oregon Pine	732 Eiche hell	900 Weiß	903 Basaltgrau
701 Farblos* Matt, ohne UV-Schutz	905 Patina	906 Perlgrau	907 Quarzgrau	

Terrassen-Öl

- ölbasierend
- lasierend farbig
- biozidfrei
- wasser- und schmutzabweisend
- Einsatzbereich: für außen
 - Terrassen, Gartenmöbel, Sichtblende



0,75 l **19.99**
2,5 l **61.95**

*Farblose Holzanstriche schützen nicht vor den UV-Strahlen der Sonne (Vergrauung).

004 Douglasien-Öl Naturgetönt	006 Bangkirai-Öl Naturgetönt	007 Teak-Öl* Farblos	009 Lärchen-Öl Naturgetönt	010 Thermoholz-Öl Naturgetönt
013 Garapa-Öl Naturgetönt	014 Massaranduba- Öl Naturgetönt	016 Bangkirai-Öl Dunkel	019 Terrassen-Öl Grau	021 Terrassen-Öl Mooreiche

WUNDERWERK

— est. 1964 —

NEU
im Sortiment
sibirische Lärche
Grau

TERRASSENDIELEN

Für dauerhaftes Vergnügen

WWW.WUNDERWERK1964.DE

Terrassen aus WPC und Co.

Ob WPC, GCC oder BPC: Was hinter dem schwierigen Wort Holzfaserverbundwerkstoff steckt, ist ganz einfach das Naturprodukt Holz vereint mit innovativer Polymer-Technologie. Sie wählen dabei immer ein anspruchsvolles Produkt, das in Deutschland heute zu den begehrtesten und erfolgreichsten neuen Bio-Werkstoffen zählt. Was für Sie zählt: Ihr Terrassenboden wirkt wie Holz, fühlt sich wie Holz an und ist noch exklusiver, dauerhafter und pflegeleichter als Vollholz.

Die wichtigsten Begriffe

WPC:

Wood-Plastic-Composite, ist ein Holz-Kunststoff-Verbundwerkstoff

GCC:

German-Compact-Composite, ist ein in Deutschland hergestellter, PVC-freier Holzwerkstoff

BPC:

Bamboo-Polymer-Composite bzw. Bamboo-Paper-Composite, ist ein Bambus-Kunststoff/Papier-Verbundwerkstoff

Die Unterkonstruktion

Bitte beachten Sie hier die unterschiedlichen Montagehinweise der verschiedenen Terrassendielen für WPC, GCC und BPC. Insbesondere den Abstand der Unterkonstruktion. Unsere Fachberater geben Ihnen hierzu gerne Auskunft.

Pflege

Die Oberflächen der Terrassendielen aus WPC, GCC und BPC bedürfen unterschiedlicher Pflege. Bitte beachten Sie die Hinweise in der jeweils beiliegenden Pflegeanleitung.

WPC-Terrassendiele Hohlkammer

Aus Holz-Kunststoff-Gemisch, Hohlkammerprofil, Anthrazit. Einseitig grob genutet, die andere Seite glatt.

Ca. 2,5 cm stark, 19 cm breit, 300 cm lang.*

Nicht ständig im Programm.

Anthrazit (ZL 889120)

lfdm. **7.49**
m² 39.42

* Bitte beachten Sie die Verlegehinweise!

Die Montage ist nur nach Montageanleitung zulässig.

WPC-Terrassendiele Hohlkammer

Aus Holz-Kunststoff-Gemisch, Anthrazit, Braun oder Hellgrau. **Nicht ständig im Programm.**

Einseitig grob genutet, die andere Seite glatt.

Ca. 2,0 cm stark, 12 cm breit, 300 cm lang.*

Braun (ZL 887596)

Anthrazit (ZL 887597)

Hellgrau (ZL 889129)

lfdm. **3.99**
m² 33.25

NEU



Unterkonstruktionsabstand (Achismaß) max. 40 cm

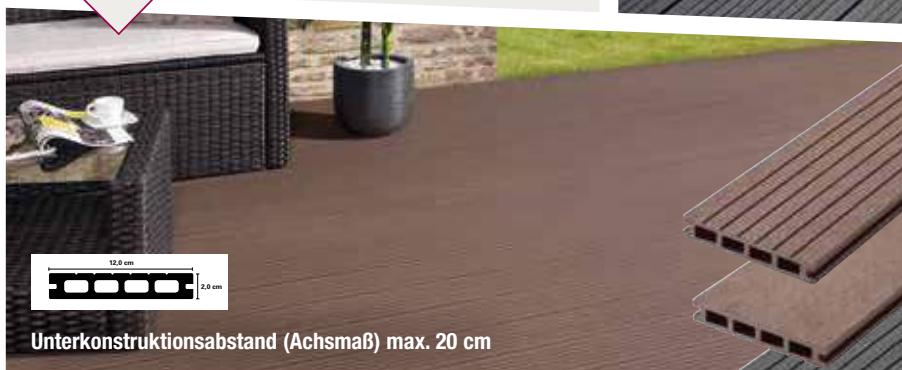

Unterkonstruktionsabstand (Achismaß) max. 20 cm



Unterkonstruktionsabstand (Achismaß) max. 20 cm



Unterkonstruktionsabstand (Achismaß) max. 30 cm

WPC-Terrassendiele Hohlkammer

Aus Holz-Kunststoff-Gemisch, Anthrazit, Braun oder Hellgrau. **Nicht ständig im Programm.**

Einseitig fein geriffelt, die andere Seite glatt.

Ca. 2,5 cm stark, 14 cm breit, verschiedene Längen.*

ca. 300 cm Braun (ZL 887637)

ca. 300 cm Anthrazit (ZL 887639)

ca. 300 cm Hellgrau (ZL 889130)

ca. 400 cm Braun (ZL 887638)

ca. 400 cm Anthrazit (ZL 887640)

lfdm. **4.99**
m² 35.64

NEU

Passende Metall-Clips

Für Fugenabstand von ca. 4 - 5 mm,

100 Stück inkl. Schrauben.

(ZL 887641)

Pak. **39.99**

(Bedarf je m² ca. 29 Clips)

WPC-Abschlussprofil für Hohlkammer

Ca. 1 cm stark, 6,2 cm breit, 300 cm lang.

Braun (ZL 887490)

Anthrazit (ZL 887489)

Hellgrau (ZL 889131)

Stk. **9.99**

NEU

WPC-Unterkonstruktion

ca. 4 x 3 cm, 180 cm lang.

(ZL 887492)

Stk. **8.99**

UK-Verbinder, inkl. Schrauben

Aluminium, blank, Bund à 30 Stück,

ca. 5 x 15 x 150 mm.

(ZL 889072)

Pak. **24.99**

* Bitte beachten Sie die Verlegehinweise!

Die Montage ist nur nach Montageanleitung zulässig.

Die Naturlinie

Inspiziert von der Natur. DIE NATURLINIE übersetzt die ganze Schönheit von Holz in eine Massivdiele mit natürlicher Optik und Haptik. Ein innovatives Verfahren gibt der Diele aus Holzverbundwerkstoff eine individuelle, natürliche mehrfarbige Holzmaserung und eine angenehme Oberflächenstruktur. Ihre drei warmen Holzöne, Eichenbraun, Kastanienbraun, Bernsteinbraun und die beiden Grautöne Graphitgrau und Basaltgrau, sind an Farben aus der Natur angelehnt. Dabei ist jede Diele ein Unikat. NATURinFORM ist der erste deutsche Hersteller, der eine massiv extrudierte und völlig durchgefärbte Mehrfarbendiele dieser Premium-Qualität im Angebot hat.

WPC-Terrassendiele „DIE NATURLINIE“

In den Farben Eichenbraun, Bernsteinbraun, Kastanienbraun, Graphitgrau, Basaltgrau, Oberfläche mit Holzmaserung leicht gebürstet oder fein geriffelt. Höhe ca. 21 mm, Breite ca. 139 mm. Standardlängen ca. 300 / 400 / 500 / 600 cm, Sonderlängen von ca. 200 cm bis 1300 cm gegen Aufpreis. Bedarf: 1 m² Fläche besteht aus ca. 7 Terrassendielen pro lfdm.

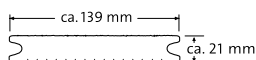

lfdm. **16.96**
m² 118.72

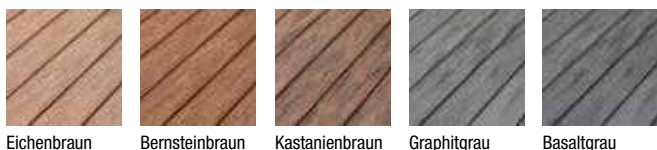

MADE in GERMANY

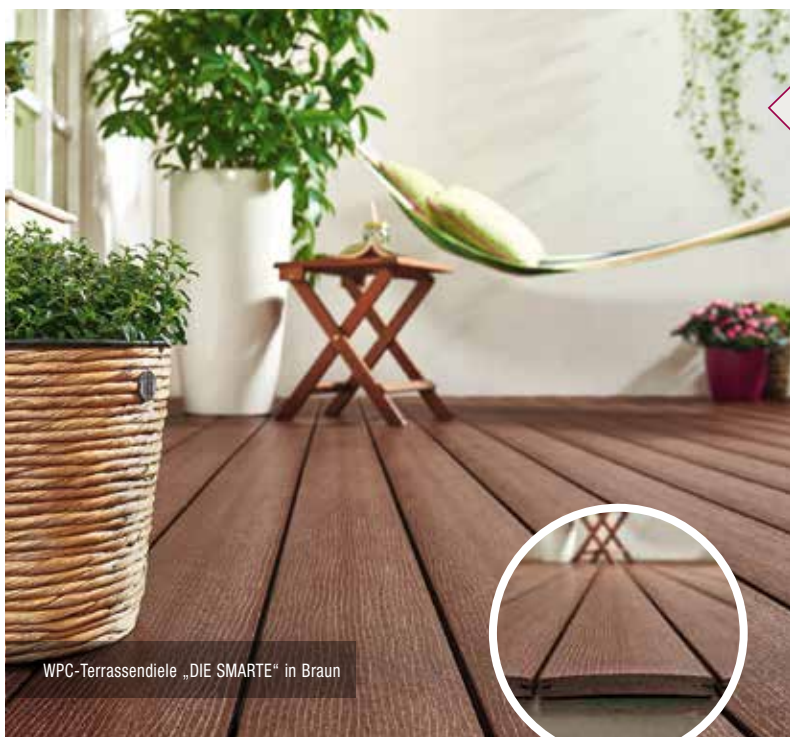

WPC-Terrassendiele „DIE SMARTE“ in Braun

WPC-Terrassendiele „DIE SMARTE“

In den Farben Braun, Grau, Anthrazit, Oberfläche geprägt, ungebürstet, die SMARTE NATURLINIE in der NATURLINIE-Farbedition ist einseitig geprägt, ungebürstet, matt. Höhe ca. 19 mm, Breite ca. 140 mm. Standardlängen ca. 300 / 400 / 500 / 600 cm, Sonderlängen von ca. 200 cm bis 1300 cm gegen Aufpreis. Bedarf: 1 m² Fläche besteht aus ca. 7 Terrassendielen pro lfdm.

DIE SMARTE lfdm. **14.58**
m² 102.06

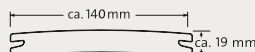

DIE SMARTE NATURLINIE lfdm. **15.71**
m² 109.97

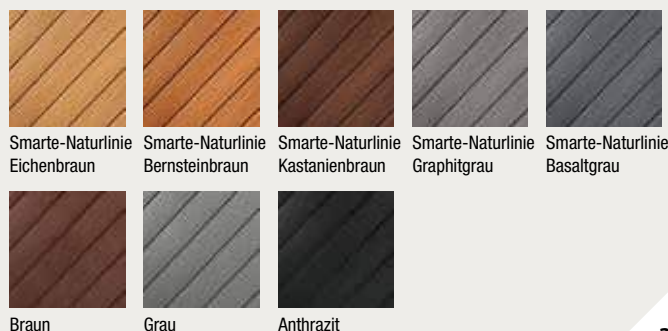

TERRASSEN

WPC-Terrassendiele „DIE NATURLINIE“ in Graphitgrau

Die Smarte

Null-Grad-Diele und 100 Prozent Entspannung. DIE SMARTE ist besonders leicht zu pflegen und daher besonders langlebig. Durch eine leichte Wölbung kann Wasser automatisch abfließen und die Terrasse ohne Gefälle verlegt werden. Die Oberfläche unterstützt diesen Effekt und verhindert so eine Stauung von witterungs- oder reinigungsbedingtem Wasser auf der Terrasse. Dank der Steinprägung ihrer Oberfläche ist auch die Null-Grad-Diele, wie alle unsere Dielen, rutschfest und barfußfreundlich. Trotz des geringen Gewichts hat DIE SMARTE die Vorteile einer klassischen Massivdiele und sorgt so für eine hohe Stabilität. Erhältlich ist sie in den beliebten Farben Braun, Grau und Anthrazit, sowie in der NATURLINIE-Farbedition.

WUNDERWERK est. 1964 – GCC Terrassendiele Powolit

Massive, einseitig verlegbare Terrassendiele (Steingranulat-Holz-Polymer), in den Farben Jade, Ecrú und Platin. Scharrierte Oberfläche, ca. 1,9 cm stark, 24,5 cm breit in den Längen 300 / 400 cm.

ca. 300 cm	Platin	(WUD0019245PL300)
ca. 300 cm	Ecrú	(WUD0019245EC300)
ca. 300 cm	Jade	(WUD0019245JA300)
ca. 400 cm	Platin	(WUD0019245PL400)
ca. 400 cm	Ecrú	(WUD0019245EC400)
ca. 400 cm	Jade	(WUD0019245JA400)

lfdm. ab **25.95**
m² 105.92



WUNDERWERK est. 1964 – GCC Terrassendiele Powolit

Massive, einseitig verlegbare Terrassendiele (Steingranulat-Holz-Polymer), Oberfläche mattiert mit Farbverlauf, geringer hygroskopischer Effekt, pflegeleicht, 5 mm Fuge. Ca. 1,9 cm stark, 14,5 cm breit in den Längen 300 / 400 cm. In den Farben Fokus Braun und Fokus Grau.

ca. 300 cm	Fokus Braun	(WUDE019145FB300)
ca. 300 cm	Fokus Grau	(WUDE019145FG300)
ca. 400 cm	Fokus Braun	(WUDE019145FB400)
ca. 400 cm	Fokus Grau	(WUDE019145FG400)

lfdm. ab **12.49**
m² 86.14

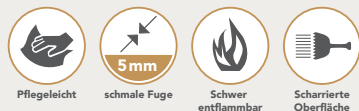

WUNDERWERK

est. 1964



Terrassendiele Powolit Platin



Terrassendiele Powolit Fokus Braun



Leistungsmerkmale GCC Terrassendielen

- Made in Germany
- kein PVC
- Material ist zur Herstellung von Kinderspielzeug zugelassen
- Holzfasernanteil bis zu 75% – hohe Oberflächenhärte
- Holz zu 100% aus nachhaltiger Forstwirtschaft
- massive Diele – keine Hohlkammer
- rutschhemmend, gebürstete Oberfläche
- erstaunlich dünn, verblüffend belastbar
- keine Splitterbildung
- farbbeständig, keine Vergrauung durch UV-Strahlung
- Material: GCC (German Compact Composit)

WUNDERWERK est. 1964 – GCC Terrassendiele

Polymergebundener Holzwerkstoff, umbra und titan.

Einseitig teilgerillt, ca. 2,5 cm stark, 13,8 cm breit, in den Längen 300 cm und 400 cm.



ca. 300 cm	Umbra	(WUDE025138UM300)
ca. 300 cm	Titan	(WUDE025138TI300)
ca. 400 cm	Umbra	(WUDE025138UM400)
ca. 400 cm	Titan	(WUDE025138TI400)

lfdm. **6.99**
m² 50.68



Passendes Zubehör

finden Sie auf den nachfolgenden Seiten.

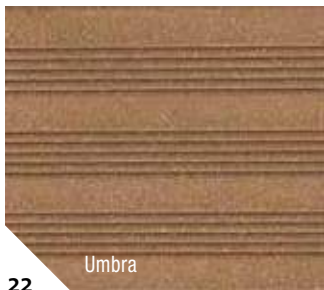

Umbra

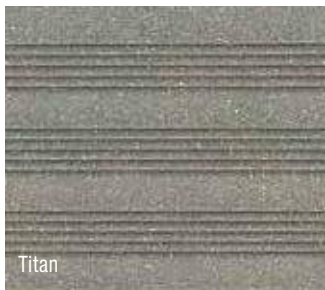

Titan

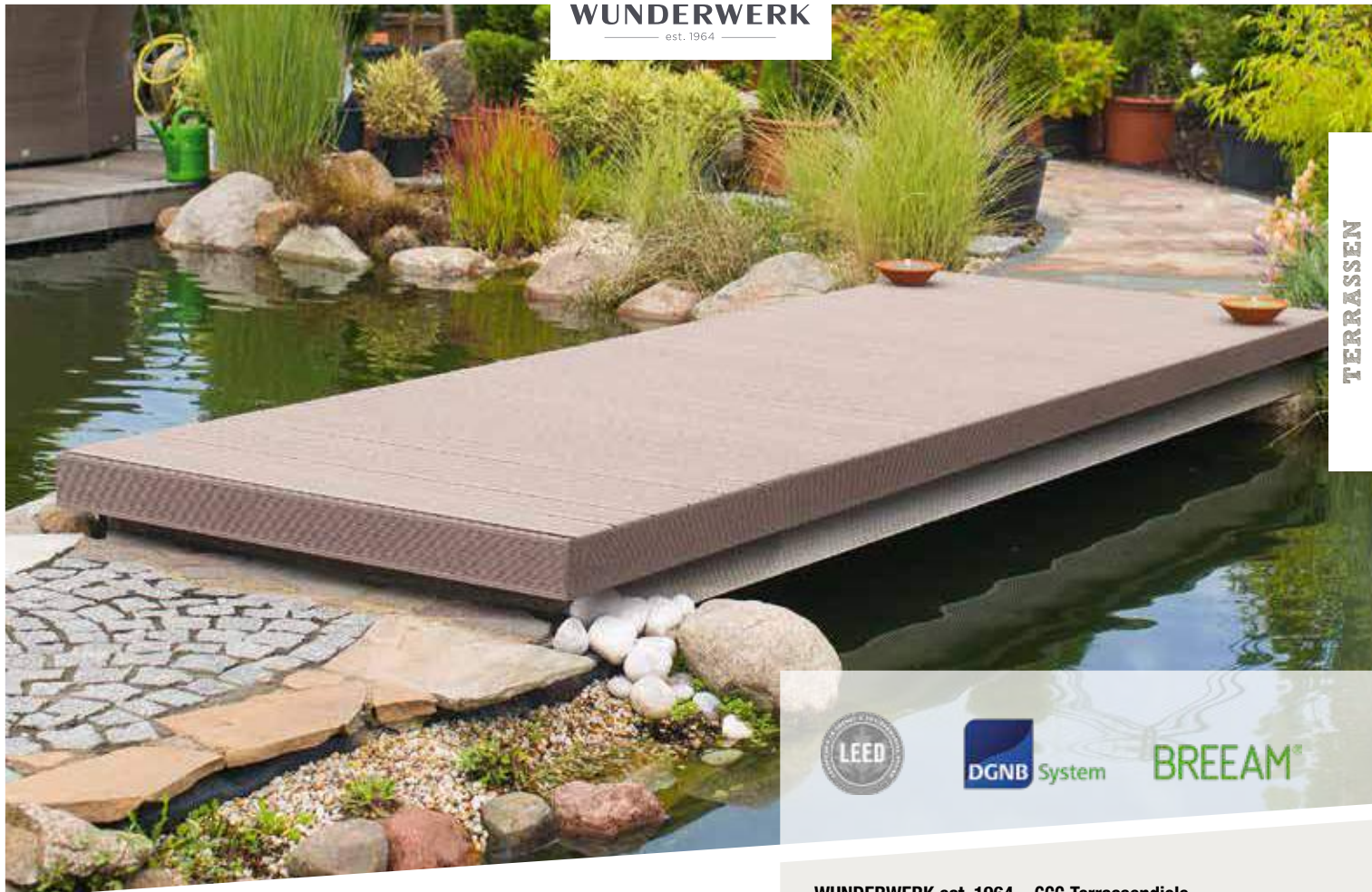

WUNDERWERK est. 1964 – GCC Terrassendiele
Polymergebundener Holzwerkstoff, graphit und terra.



Einseitig fein geriffelt, die andere Seite genettet,
beidseitig verlegbar. **Ca. 1,9 cm stark,**
13 cm breit, verschiedene Längen.

- | | | |
|--------|---------|-----------------|
| 300 cm | Graphit | (WW-RN130G-300) |
| 300 cm | Terra | (WW-RN130T-300) |
| 400 cm | Graphit | (WW-RN130G-400) |
| 400 cm | Terra | (WW-RN130T-400) |

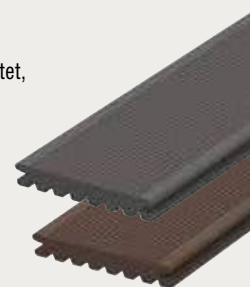

lfdm. **8.99**
m² 69.15



Oberfläche gebürstet



8mm schmale Fuge



R12 Rutschhemmung



Einseitig fein geriffelt, die andere Seite genettet,
beidseitig verlegbar. **Ca. 1,6 cm stark,**
16,3 cm breit, verschiedene Längen.

- | | | |
|--------|---------|-----------------|
| 300 cm | Graphit | (WW-RN163G-300) |
| 300 cm | Terra | (WW-RN163T-300) |
| 400 cm | Graphit | (WW-RN163G-400) |
| 400 cm | Terra | (WW-RN163T-400) |

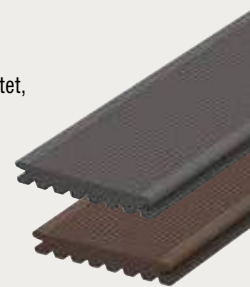

lfdm. **9.99**
m² 61.29



Oberfläche gebürstet



8mm schmale Fuge



R12 Rutschhemmung

Passendes Zubehör
finden Sie auf den nachfolgenden Seiten.



GCC erfüllt den Cradle to Cradle Certified™ Gold Standard

Mit der *Cradle to Cradle Certified™* Gold Zertifizierung des German Compact Composite (GCC) Holzwerkstoffes wird nicht nur die endlose Kreislauffähigkeit, sondern

vor allem auch die human- und ökotoxikologische Unbedenklichkeit aller Inhaltsstoffe auf globalem Qualitätsniveau bestätigt. Die ökologische Bewertung des integrierten Wassermanagements und des klimaneutralen Energiekonzeptes bei der Produktion sowie die hohen sozialen Standards an unserem Produktionsstandort in Deutschland runden die umfangreiche Material- und Prozessbewertung ganzheitlich ab. GCC erfüllt damit den höchsten Standard für Ökoeffektivität.

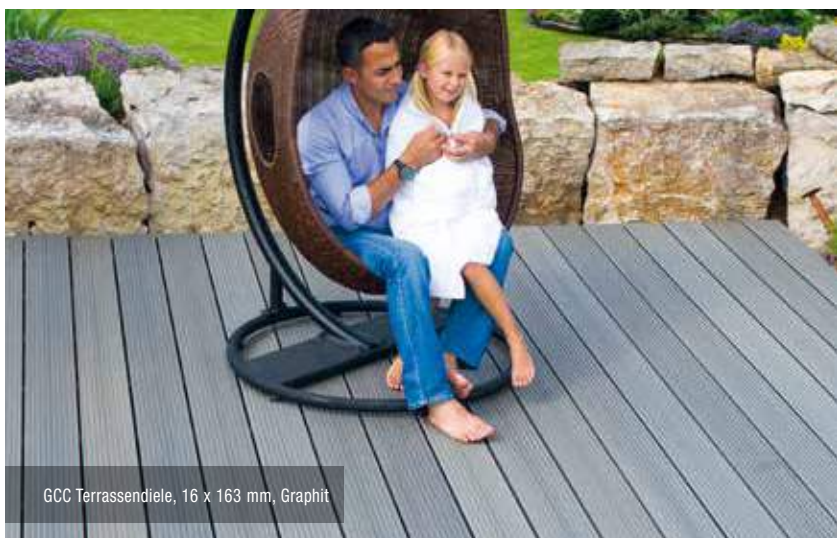

GCC Terrassendiele, 16 x 163 mm, Graphit

WUNDERWERK est. 1964 – GCC Terrassendiele
Polymergebundener Holzwerkstoff, graphit und terra.

Einseitig strukturiert, die andere Seite fein geriffelt, beidseitig verlegbar. **Ca. 1,6 cm stark, 19,3 cm breit**, verschiedene Längen. Kein Brett gleicht dem anderen.

- ca. 300 cm Graphit (WW-RS193G-300)
- ca. 300 cm Terra (WW-RS193T-300)
- ca. 400 cm Graphit (WW-RS193G-400)
- ca. 400 cm Terra (WW-RS193T-400)



lfdm. **12.49**
m² 64.72



GCC Terrassendiele Grau

Strukturiert und poliert mit Farbverlauf, einseitig verlegbar. **Ca. 1,6 cm stark, 19,3 cm breit**, verschiedene Längen. Kein Brett gleicht dem anderen.

- ca. 300 cm Grau (WW-SP193G-300)
- ca. 300 cm Braun (WW-SP193B-300)
- ca. 400 cm Grau (WW-SP193G-400)
- ca. 400 cm Braun (WW-SP193B-400)
- ca. 500 cm Grau (WW-SP193G-500)
- ca. 500 cm Braun (WW-SP193B-500)



lfdm. **13.49**
m² 69.90



GCC Terrassendiele Terra

Das Strukturwunder

Die Oberflächenstruktur der einfarbigen, 193 mm breiten Diele hat eine eigene charakteristische Dynamik. Ihre Wellenstruktur beruhigt die Sinne und erzeugt zugleich ein wunderbares Barfußgefühl.

Passendes Zubehör

finden Sie auf den nachfolgenden Seiten.



GCC Terrassendiele Braun



Online-Terrassenplaner



Der Terrassenplaner ist das Werkzeug vor dem Werkzeug. Erstellen Sie Ihre neue Terrasse am Computer und erzeugen Sie Materiallisten, Verlegepläne für die Unterkonstruktion sowie für die Dielen.

Probieren Sie es aus:

terrassenplaner.wunderwerk1964.de



Unterkonstruktion
massiv, 40 x 40 mm,
Länge 3,00 m,
Anthrazit

(WW-UK-300)

lfdm. **6.79**



Verbindungsschuh
Verbinder für UK,
40 x 40 mm, Länge 2,05 m,
Anthrazit

(WW-VBS-205)

lfdm. **5.29**



Konstruktionsholz Rhombus, als Abschluss-Leiste verwendbar
mattiert (einseitig mit Markstrahl), 20,5 x 81 mm, massiv, Länge 420 cm,
Fugenabstand bei Befestigung mit Klammer 5-8 mm

Platin (WURP021081PL420)
Ecrú (WURP021081EC420)
Jade (WURP021081JA420)
Umbrá (WURP021081UM420)

lfdm. **7.79**



Schraube
M 6 x 40 mm,
10 Stk./Paket

(WUBFFP000011ED)

Pak. **3.99**



Schraube
M 8 x 80 mm +
U-Scheibe + Mutter,
10 Stk./Paket

(WW01-06)

Pak. **8.49**



UK-Schraube
UK-Befestigungsschraube
7,5 x 92 mm inkl. Bit &
Bohrer, V2A, 50 Stk./Paket

(WW01-11)

Pak. **46.95**



Rastklammer
Klammer 1-tlg. für UK
40 x 40 mm,
Schwarz, 50 Stk./Paket

(WW01-01)

Pak. **34.99**



Rastklammer Rand
Klammer Rand 2-tlg. für UK
40 x 40 mm,
Schwarz, 25 Stk./Paket

(WW01-02)

Pak. **17.99**



Clip
inkl. Schrauben, Schwarz

50 Stk./Paket (WW01-03)

250 Stk./Paket (WW01-12)

500 Stk./Paket (WW01-13)

Pak. **32.90**

Pak. **154.90**

Pak. **299.90**



Randclip
inkl. Schrauben,
Schwarz,
25 Stk./Paket

(WW01-04)

Pak. **16.90**



Distanz Fix
geschwärzt, für kopfseitige
Stoßfugen, 10 Stk./Paket

(WUDHUK000006SW)

Pak. **27.39**



Arretier Fix
geschwärzt,
20 Stk./Paket

(WUBFFP000010SW)

Pak. **17.89**



Nutbrücke
für UK, 40 x 40 mm,
Schwarz,
20 Stk./Paket

(WW01-07)

Pak. **4.99**



Aufnahmeplatte
für UK, 40 x 40 mm,
Schwarz,
VE 72 Stk.

(WW02-01)

Stk. **3.79**



Einzelaufnahme
einfache bzw. Einzel-
aufnahme für UK
40 x 40 mm, Schwarz

(WW02-02)

Stk. **1.29**



Doppelaufnahme
doppelte bzw. Doppel-
aufnahme für UK
40 x 40 mm, Schwarz

(WW02-03)

Stk. **1.99**



Montageschuh
für UK 40 x 40 mm,
inkl. Schrauben V2A,
10 Stk./Paket

(WW02-04)

Pak. **21.95**



Sicherungsband
selbstklebend, 10 mm,
Schwarz, 10 mtr.

(WW01-05)

Rolle **18.99**



Rispenband
Schwarz,
10 mtr.

(WW02-05)

Rolle **10.99**



Gummipad
100 x 60 x 20 mm
100 x 60 x 10 mm
100 x 60 x 3 mm

20 mm (WW01-08)
10 mm (WW01-09)
3 mm (WW01-10)

Stk. ab **0.69**



Gummipad
300 x 300 x 10 mm
300 x 300 x 5 mm
300 x 300 x 3 mm

10 mm (WW02-06)
5 mm (WW02-07)
3 mm (WW02-08)

Stk. ab **1.49**



Trex Enhance® Naturals, Farbe Foggy Wharf

Trex
25 JAHRE + 25 JAHRE
GARANTIE AUF VERBLASSEN
& FLECKEN



Die Produktreihe Trex Enhance verbindet klassische Trex-Tugenden wie Ästhetik, Langlebigkeit und Umweltfreundlichkeit mit einem besonders attraktiven Preis.

Die spezielle Ummantelung der Diele sorgt dafür, dass das Produkt auch nach vielen Jahren so pflegeleicht wie ein Innenboden ist. Kein Verblässen, keine Flecken – darauf gibt Trex bei privater Nutzung 25-Jahre-Garantie. Die Dielen verziehen sich außerdem nicht, schimmeln nicht, werden nicht morsch und brechen oder splintern nicht.

Mehr Nachhaltigkeit durch Recycling und Langlebigkeit:

Produktion ohne gefällte Bäume, schädliche Chemikalien und Verschwendung fossiler Rohstoffe. Über 25 Jahre Lebensdauer und minimale Pflegekosten zahlen sich aus.

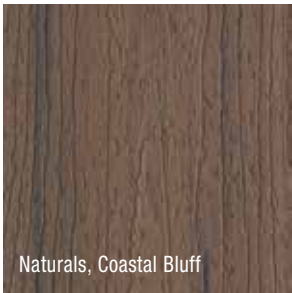

Naturals, Coastal Bluff

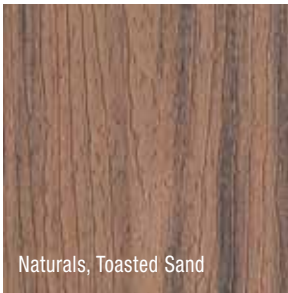

Naturals, Toasted Sand

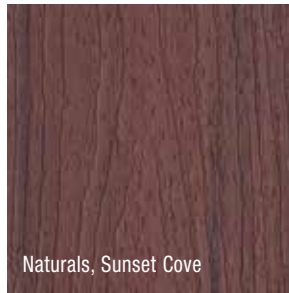

Naturals, Sunset Cove

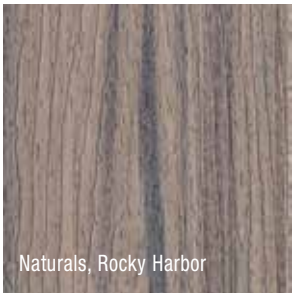

Naturals, Rocky Harbor



Naturals, Foggy Wharf



Naturals, Calm Water

WPC-Terrassendiele Trex Enhance® Naturals

Sechs tropisch melierte, miteinander kombinierbare Farben, die jeder Fläche ein individuelles, elegantes und exklusives Aussehen geben.



Vollprofil mit Nut,
ca. 2,5 cm stark, 14,0 cm breit,
Längen 366 / 488 cm

lfdm. **14.99**
m² 102.67



Vollprofil ohne Nut,
ca. 2,5 cm stark, 14,0 cm breit,
Länge 488 cm

lfdm. **14.99**
m² 102.67

Trex Universalbefestiger – 90 Clips mit vormontierten Schrauben
für Holz-/ WPC- oder Metall-Unterkonstruktion

Pak. ab **41.17**



montage-
freundlich

Trex Startclips – 36 Clips inkl. Schrauben
für Holz-/ WPC- oder Metall-Unterkonstruktion

Pak. ab **46.15**

Weiteres Zubehör:

Terrassenbeleuchtung, Kantenabschlüsse, Schrauben zur Direktbefestigung in Dielenfarbe u.v.m. unter www.trex-terrassen.de



Trex Universalbefestiger



Trex Startclip



Trex Enhance
Basics für den
preisbewussten
Käufer

WPC-Terrassendiele Trex Enhance® Basics

Drei miteinander kombinierbare Unifarben,
klassisch, schlicht, elegant.

Vollprofil mit Nut,
ca. 2,5 cm stark, 14,0 cm breit,
Längen 366 / 488 cm

lfdm. **9.98**
m² 68.36

Vollprofil ohne Nut,
ca. 2,5 cm stark, 14,0 cm breit,
Länge 488 cm

lfdm. **9.98**
m² 68.36

TERRASSEN

Mehr Nachhaltigkeit durch Recycling und Langlebigkeit:

Produktion ohne gefällte Bäume, schädliche Chemikalien und Verschwendung fossiler Rohstoffe. Über 25 Jahre Lebensdauer und minimale Pflegekosten zahlen sich aus.

Trex®
25 JAHRE + 25 JAHRE
GARANTIE AUF VERBLASSEN
& FLECKEN



Basics, Clam Shell

Basics, Saddle

Basics, Beach Dune

UKAL® Unterkonstruktionsprofile und Stelzlager

- Aluminium Unterkonstruktionsprofile – Kein Quellen oder Schrumpfen – Hohe Stabilität, Top Statik
- Ein System in 23, 38 und 85 mm Höhe untereinander koppelbar
- Integrierter Schraubkanal - Schrauben schnell, präzise und mit hoher Auszugsfestigkeit setzen
- Eine Seite glatt - eine Seite mit geriffelter Oberfläche zur Lagesicherung - beidseitig nutzbar
- Erhältlich in schwarz und damit kaum sichtbar unter einer Terrassenfläche oder als blanke Ausführung
- Einfache Montage mit geringem Arbeitsaufwand
- Ausgleichen von Höhenunterschieden und Gefälle mit den hoch belastbaren UKAL Stelzlager
- Top-Statik: alle Systemteile auf 5 kn getestet (= Zulassung öffentlicher Bereich)



UKAL für den dauerhaften Aufbau Ihrer Terrasse. Weiteres Zubehör auch für Sonderlösungen erhältlich – sprechen Sie uns an! Oder schauen Sie online unter www.ukal-deutschland.de



EXKLUSIVES BESTELLSORTIMENT



Optimiertes Profil mit weniger Materialbedarf

- 1 m² UPM ProFi Deck 150-Diele enthält 10 kg recycelte Etikettenabfälle und bindet 18 kg CO₂
- Optimiertes Profil mit 65 % weniger Materialbedarf und 55 % Recyclinganteil
- Höchste Qualität & Fleckenbeständigkeit: 10 Jahre Garantie

UPM ProFi® Deck in der Farbe Perlgrau

UPM ProFi Deck 150 Terrassendiele

150 x 28 mm,

Länge 4 / 5 / 6 m – 1 m² = ~ 6,50 m

lfdm. **10.99**

UPM ProFi Rail Step Stufenkante

Terrassenabschlussprofil

110 x 68/28 mm, Länge 4 m

lfdm. **33.95**

UPM ProFi Support Rail Unterkonstruktion

Terrassenabschlussprofil

60 x 40 mm, Länge 4 m, Schwarz

lfdm. **8.99**

UPM ProFi Cover Strip Abdeckleiste

66 x 12 mm, Länge 4 m

lfdm. **6.49**

UPM ProFi T-CLIP Small

Befestigungsclip mit Schrauben, inkl. 1 Bit, Schwarz, Paket à 100 Stück

Pak. **79.95**

UPM ProFi T-CLIP Large

Befestigungsclip mit Schrauben, inkl. 1 Bit, Schwarz, Paket à 100 Stück

Pak. **92.50**

UPM ProFi Design Alu Rail

Aluminiumschiene

22 x 26 mm, Länge 4 m

lfdm. **5.90**

UPM ProFi Rubber Strip Fugenband

11 x 9 mm / Rolle à 50 m

Rolle **119.50**

Europäische Terrassendielen mit höchsten Leistungsansprüchen – UPM ProFi® Deck

Die erstmals 2007 vorgestellte UPM ProFi® Deck-Produktreihe hat sich inzwischen bewährt. Obwohl die Dielen kontinuierlich verbessert wurden, ist die Idee hinter UPM ProFi Deck dieselbe geblieben: Ein frischer, moderner Look kombiniert mit höchsten Leistungsansprüchen. UPM ProFi® Deck wurde in Finnland konzipiert und wird in Deutschland hergestellt. Die widerstandsfähige Hohlkernstruktur ermöglicht ein intelligentes Dielendesign.

Sechs Farben von der Natur inspiriert

Die Farben des UPM ProFi Deck-Sortiments wurden von der Natur Finnlands inspiriert: Ein Land voller Seen, Wälder und Granit, Mitternachtssonne und schneereicher Winter. Der saubere, nordische Look schafft ein frisches, modernes Terrassendesign.

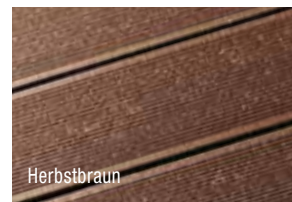
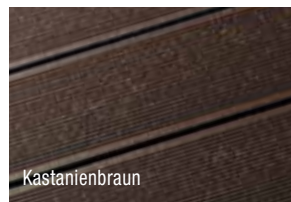
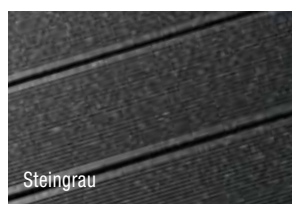

Bis zu **10 Jahre** Garantie
auf Materialqualität & Haltbarkeit

designed in **FINLAND**
made in **GERMANY**



EXKLUSIVES BESTELLSORTIMENT



TERRASSEN

Piazza One

140 x 25 mm,
Länge 4 / 5 m – 1 m² = ~ 7,00 m

lfdm. **11.99**

Piazza Pro

140 x 25 mm,
Länge 4 / 5 m – 1 m² = ~ 7,00 m

lfdm. **14.79**

Unterkonstruktion

Zur Verlegung auf harten,
flachen Oberflächen

lfdm. **8.99**

Aluminium Unterkonstruktion S

Besonders dünnes Profil (23 mm)
für niedrige Terrassenkonstruktionen

Stk. **24.99**

Aluminiumschiene (nur Piazza One)

Für eine geschlossene und leicht zu
reinigende Terrassenoberfläche und
zusätzliche Verstärkung

lfdm. **5.90**

Start Clip

Für die Installation von Anfangs- und
Enddielen, Paket à 20 Stück

Pak. **55.99**

T-Clip/Wing Clip

Schnelle Installation, die eine thermische
Ausdehnung der Terrassendielen ermöglicht,
Paket à 100 Stück

Pak. **79.95**

Piazza Abdeckleiste

Ermöglicht gerade und gerundete
Abschlüsse

lfdm. **9.99**

Fugenband

Für geschlossene Terrassenoberflächen,
ermöglicht einen maritimen Look,
Rolle à 50 m

Rolle **119.50**

Gummiauflage S/M/L

Für geringe Höhenanpassungen der
Unterkonstruktion, Wasser- und
dampfdurchlässig

Pak. ab **17.49**

Terrassenlager S/M/L

Einfache Höheneinstellung. Ermöglicht
erhöhte Terrassen von 35 mm bis
225 mm

Stk. ab **5.49**

Bis zu **25 Jahre Garantie**
auf Farb- & Fleckenbeständigkeit,
Materialqualität & Haltbarkeit

designed
made in **FINLAND**
GERMANY



Moderne Holzoptik mit einer 25-jährigen Garantie – UPM ProFi Piazza

Moderne UPM ProFi Piazza Dielen bieten ein neues Maß an Performance in hochwertigem Design. Die Oberfläche mit ansprechender Holzoptik besticht durch ausgezeichnete Farb- und Fleckenbeständigkeit. Die Terrassendielen sind dadurch besonders pflegeleicht und langlebig. Die Terrassendielen bestehen durch ihre moderne Holzoptik, werden in Deutschland hergestellt und bieten eine 25-jährige Garantie.

Vier Farben mit natürlicher Holzmaserung

UPM ProFi Piazza ist in vier schönen Farben erhältlich: sattes, tropisches Brazilian Walnut, dunkles, edles Streaked Ebony, sonniges Californian Oak und kühles, modernes Silver Teak. Die Terrassendielen mit natürlich aussehender Holzmaserung sind geeignet für Terrassen, Balkone, Poolumrandungen und viele andere Einsatzzwecke der privaten Nutzung.

Hervorragende technische Eigenschaften

Farbbeständigkeit

Die mit leistungsstarken Polymeren beschichtete Oberfläche ist besonders widerstandsfähig gegen Ausbleichen durch UV-Strahlen und Witterung.

Fleckenbeständigkeit

UPM ProFi Piazza wurde speziell entwickelt und getestet, um sicherzustellen, dass die Dielen besonders widerstandsfähig gegen typische Flecken und andere Verschmutzungen von Terrassen sind. Das Erscheinungsbild von UPM ProFi Piazza bleibt trotz minimaler Pflege dauerhaft erhalten.

Robuster Kern

Zusätzlich zur belastungsresistenten, beschichteten Oberfläche verfügt UPM ProFi Piazza über einen äußerst haltbaren Kern, der selbst bei direktem Bodenkontakt oder unter Wasser nichts von seiner Struktur einbüßt.

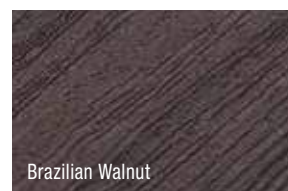

Brazilian Walnut

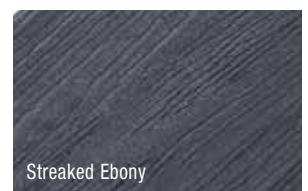

Streaked Ebony



Californian Oak



Silver Teak



**EXKLUSIVES
BESTELLSORTIMENT**



Weathered Oak, Embered

Live. Life. Outside. Natürliche Schönheit in Bestform

Handmodelliert nach Echtholz-Mustern: Dielen-Unikate von verblüffend natürlicher Anmutung. Millboard®-Dielen sind beständig gegen Verwerfen und Verrotten. Auch direkter Bewitterung und intensiver Beanspruchung widersteht ihre Schönheit dauerhaft. Ein abgestimmtes System aus Unterkonstruktion und Verlegezubehör rundet das harmonische Gesamtbild des robusten Terrassen- oder Balkonbelags ab.

Die einzigartige Lastane®-Oberfläche des Werkstoffes ist nahezu wartungsfrei und äußerst pflegeleicht. Instandhaltungsarbeiten wie Schleifen o.Ä. entfallen. Gelegentliches Wischen mit Wasser und mildem Reinigungsmittel genügt. Eine splitterfreie, rutschfeste Allwetter-Diele, die sich in privaten wie öffentlichen und gewerblichen Bereichen bewährt. Millboard vereint die Ästhetik echten Holzes mit den hervorragenden funktionellen Eigenschaften eines Mineralfaserverbundstoffes (RMC): Überzeugen Sie sich selbst!



Hochwertige Millboard®-Bodenbeläge aus holzfreiem Mineralfaserverbundstoff



Rutschfest



Splitterfrei



UV- & witterungs-
beständig



Beständig gegen
Algenbewuchs



Umwelt-
freundlich



Hoch-
belastbar



Flecken-
beständig



Nach Echtholz-
Muster hand-
modelliert



Dimensionsstabil



Pflegeleicht



Verdeckt
befestigt



Hightech-
produkt



Geringer CO₂-
Fußabdruck



Beständig gegen
Verwerfen und
Verrotten



EXKLUSIVES BESTELLSORTIMENT



TERRASSEN

Enhanced Grain, Antique Oak



Enhanced Grain, Golden Oak

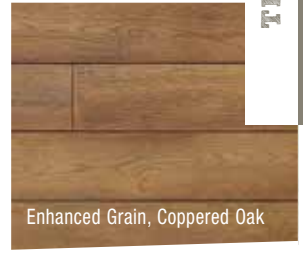

Enhanced Grain, Coppered Oak

Enhanced Grain

Diese Kollektion vereint die moderne Optik gehobelter Hölzer mit einer fein strukturierten Oberfläche. Die handkolorierte Maserung wirkt durch ihre subtilen Detailvariationen sehr natürlich und bewahrt sich ihre Brillanz über viele Jahre. Erhältlich in acht Farbtönen: Golden Oak, Coppered Oak, Jarrah, Brushed Basalt, Limed Oak, Smoked Oak, Burnt Cedar und Antique Oak.

Format: 176 x 32 mm, Länge 360 cm

lfdm. **29.99**
m² 170.40

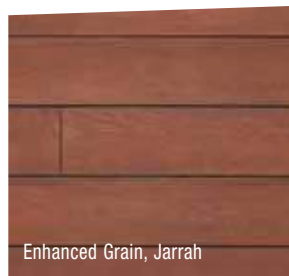

Enhanced Grain, Jarrah



Enhanced Grain, Brushed Basalt



Enhanced Grain, Limed Oak

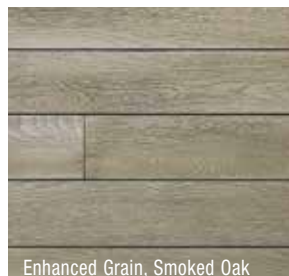

Enhanced Grain, Smoked Oak

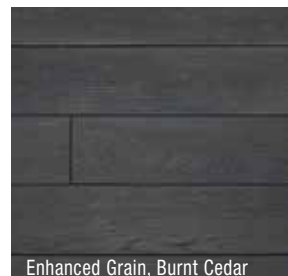

Enhanced Grain, Burnt Cedar

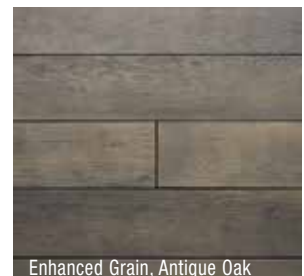

Enhanced Grain, Antique Oak

Weathered Oak

Wunderbar gealtert, zeitlos elegant: Die Kollektion »Weathered Oak« ist nach dem Vorbild 100-jährigen Eichenholzes gefertigt und ebenfalls naturgetreu handkoloriert. Das Flair verwitterten Naturholzes in dauerhafter Schönheit – erhältlich in drei Farbtönen: Vintage, Embered und Driftwood.

Format: 200 x 32 mm, Länge 360 cm

lfdm. **34.99**
m² 174.95

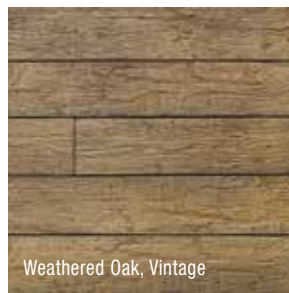

Weathered Oak, Vintage

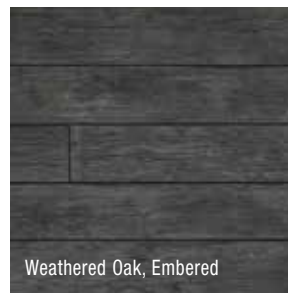

Weathered Oak, Embered



Weathered Oak, Driftwood

Unterkonstruktion und Zubehör

Die direkte Verschraubung der Dielen auf die Unterkonstruktion sorgt für Sicherheit. Dabei erfolgt die Befestigung verdeckt, denn die Lastane®-Oberfläche von Millboard schließt sich wieder über den Schraubenköpfen.



Unterkonstruktion
PlasPro aus Recycling-Kunststoff

50 x 50 mm lfdm. **8.59**
50 x 125 mm lfdm. **25.59**



Bullnose Board
Abschlussleiste10
32 x 150 mm / 3,20 m

lfdm. **36.99**



Verkleidung Fascia
16 x 146 mm / 3,20 m

lfdm. **27.59**



Millboard Schraube
Durafix Trimhead, Pack à 250 Stück

4,5 x 50 mm Pak. **64.90**
4,5 x 60 mm Pak. **67.98**



EXKLUSIVES
BESTELLSORTIMENT

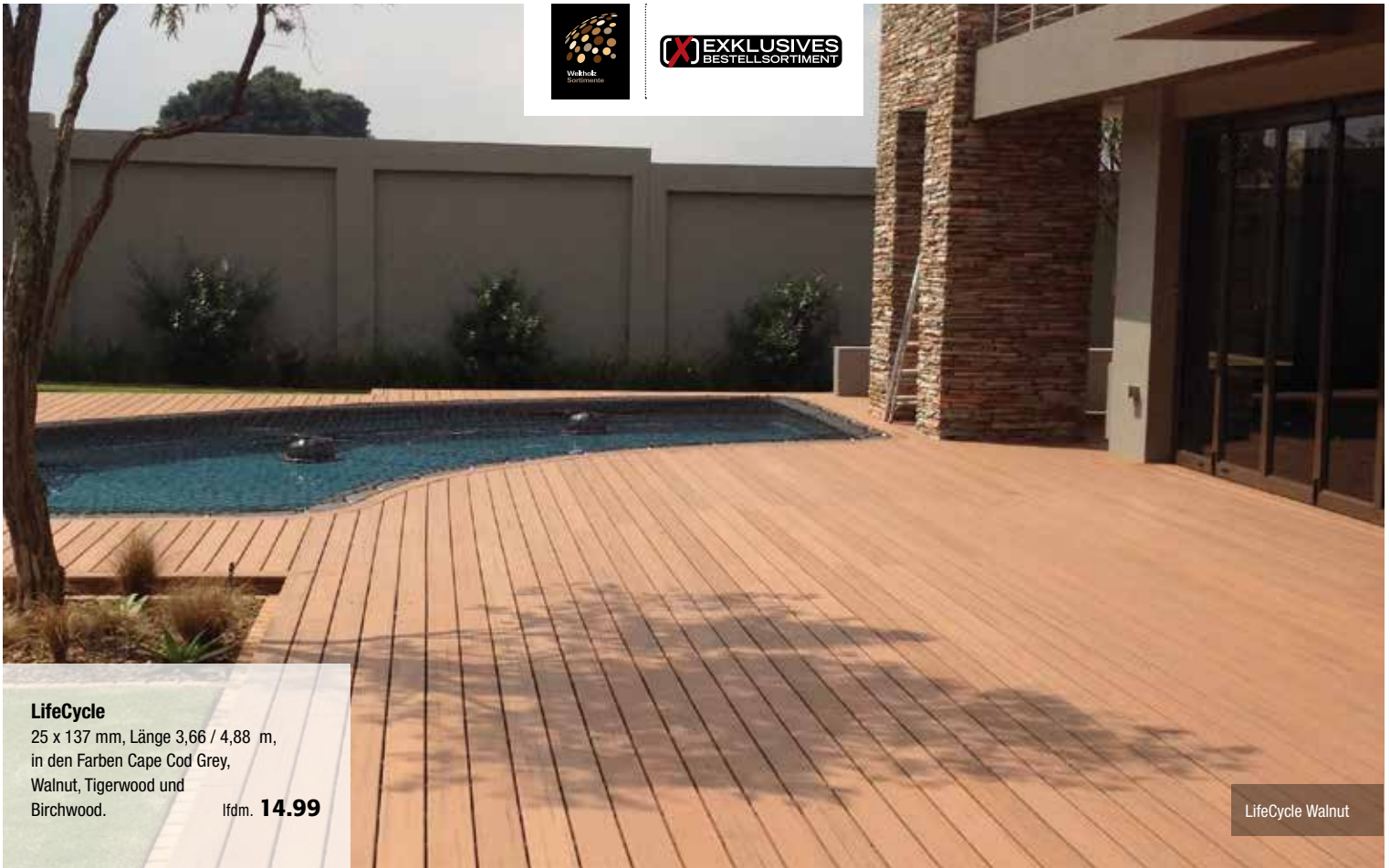

LifeCycle

25 x 137 mm, Länge 3,66 / 4,88 m,
in den Farben Cape Cod Grey,
Walnut, Tigerwood und
Birchwood.

lfdm. **14.99**

LifeCycle Walnut

WPC mit lebenslanger Garantie – nachhaltiger Holz-Verbundwerkstoff in Premium-Qualität.

Mit den LifeCycle-Kollektionen von Oldcastle APG bieten wir Ihnen MoistureShield®-Dielen in beeindruckend natürlicher Holz-Optik – und mit lebenslanger Garantie gegen Verrotten und Termitenschäden. Der Hersteller blickt mit auf die längste Erfahrung im Bereich der WPC-Produktion zurück: 25 Jahre bewährte Leistung ohne einen einzigen Fall von Feldversagen haben uns von der herausragenden Qualität dieses Holz-Verbundwerkstoffs überzeugt.

LifeCycle – Massivprofil

Der Premium-Verbundwerkstoff LifeCycle hat eine vergleichbare Optik und Haptik wie tropisches Hartholz. Seine natürlich wirkenden Maserungen und Unregelmäßigkeiten verleihen jeder Terrasse eine einzigartige lebendige Oberfläche. Die massive, beidseitig verlegbare Recycling-Diele ist spannungsfrei, homogen und belastbar, zudem pflegeleicht und widerstandsfähiger gegen Flecken als herkömmliche Oberflächen.

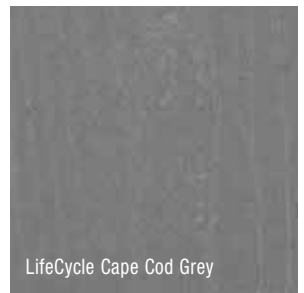

LifeCycle Cape Cod Grey

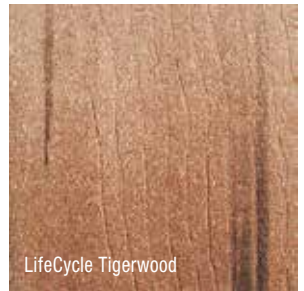

LifeCycle Tigerwood



LifeCycle Cape Cod Grey

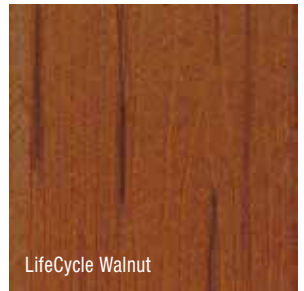

LifeCycle Walnut

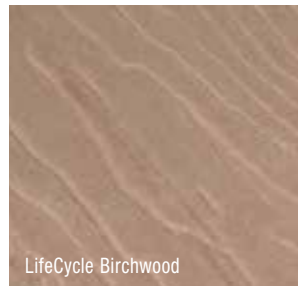

LifeCycle Birchwood



EXKLUSIVES
BESTELLSORTIMENT



Vision CoolDeck Cathedral Stone



TERRASSEN



Foto: iStock/E+/pixde/luxe

Vision

25 x 137 mm, Länge 4 / 5 m,
in den Farben Sandstone,
Smokey Grey und Royal Ipé.

lfdm. **17.99**
m² 131.32

Vision CoolDeck

25 x 137 mm, Länge 4,88 m,
in den Farben Cathedral Stone
und Mochaccino.

lfdm. **19.99**
m² 145.91



Vision Sandstone



Vision Smokey Grey

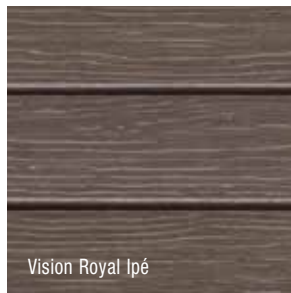

Vision Royal Ipé



Vision CoolDeck Cathedral Stone



Vision CoolDeck Mochaccino



Vision CoolDeck Mochaccino

Vision und Vision CoolDeck

Das einseitig verlegbare Massivprofil Vision bietet eine natürliche, mit tropischem Hartholz vergleichbare Optik und Haptik, deren feine Maserungen und Unregelmäßigkeiten durch die geprägte Synchronpore noch realistischer zur Geltung kommen. Ein Premium-Verbundwerkstoff der nächsten Generation, geeignet für private wie gewerbliche Einsatzbereiche.

Zusätzlich zur kompletten Einkapselung der Fasern bis in den Dielen-Kern verfügt Vision über eine Oberflächenversiegelung (MoistureShield®-Technologie), die dem Werkstoff gesteigerte strukturelle Robustheit sowie Resistenz gegen Kratzer und die Aufnahme von Feuchtigkeit verleiht. Vision ist splitterfrei und rutschfest.

Der Premium-Verbundwerkstoff ist auch mit CoolDeck™-Technologie verfügbar, wodurch die Terrassendielen selbst an heißen Sommertagen kühler bleiben.

WPC-Terrassendielen-Montage

Diese Montagehinweise sind nur für die folgenden Dielen anwendbar 887597/887596 und 887639/887637/887640/887638. Eine detaillierte Montageanleitung ist im Paket mit den passenden Clips (887641) enthalten, fragen Sie auch gerne einen unserer Fachberater.

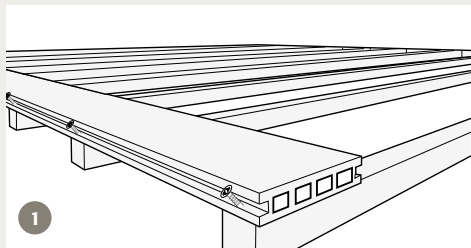

1
Befestigen Sie die erste Dielen. Setzen Sie Aufnahmebohrungen in einem Winkel von 45° zwischen die Nutwangen am Rand der Dielen in die Mitte der Unterkonstruktion. Schrauben Sie die Dielen fest. Die Dielen sollten in Längsrichtung ein Gefälle von 1% (1 cm/m) aufweisen.

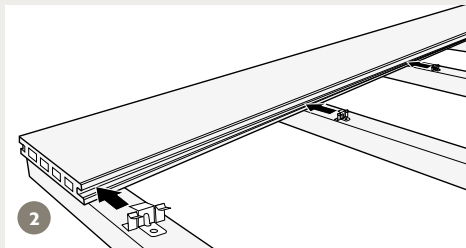

2
Fügen Sie die Clips in die seitliche Nut der Dielen ein.

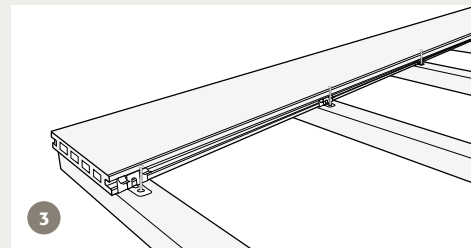

3
Bohren Sie durch das Loch des Clips vor und schrauben Sie diesen an der Mitte der Unterkonstruktion fest.

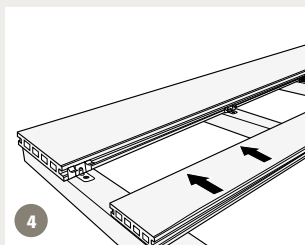

4
Schieben Sie sanft die zweite Dielen gegen alle Clips und stellen Sie sicher, dass alle Clips in die seitliche Nut der zweiten Dielen passen.

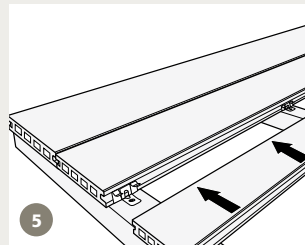

5
Wiederholen Sie die Schritte 2-4, um die nächste Dielen zu montieren.

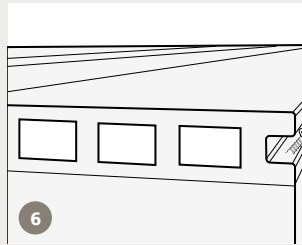

6
Bei der letzten Dielen setzen Sie Aufnahmebohrungen in einem Winkel von 45° zwischen die Nutwangen am Rand der Dielen in die Mitte der Unterkonstruktion. Schrauben Sie die Dielen fest.

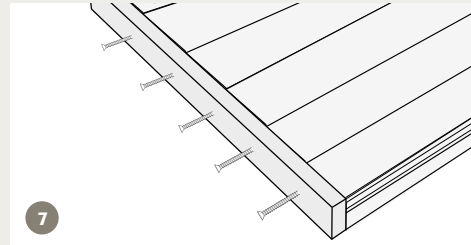

7
Falls Sie ein Abschlussprofil an die Dielenenden montieren müssen, setzen Sie zunächst die Vorbohrung durch das Abschlussprofil in die Dielen- oder Unterkonstruktion, sodass das Abschlussprofil bündig mit der Dielenoberseite verschraubt werden kann.





EXKLUSIVES
BESTELLSORTIMENT



Mix aus Legacy Tigerwood und Legacy Pecan

Ruheoasen mit langfristigem Ausruhpotential!

TimberTech Terrassendielen werden in Amerika bei AZEK Building Products hergestellt. AZEK hat über 25 Jahre Erfahrung mit der Produktion von WPC-Produkten. Die hohen Anforderungen an die Rohstoffe und die Produktionsqualität sind die Garantie für eine langfristige Beständigkeit. Verarbeitet wird dabei der lebensmittelechte Kunststoff PE mit hochwertigen Laubholz-Anteilen.

- ohne Streichen
- mit 30 Jahren Garantie
- Strapazierfähig – der WPC Dielenkern ist rundum mit einer schützenden Polymerschicht umschlossen
- optisch wie eine Holzdielen, verbunden mit dem Mehrwert von Langlebigkeit und farblicher Beständigkeit – das wird garantiert

TERRASSEN

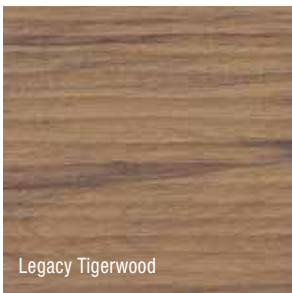

Legacy Tigerwood

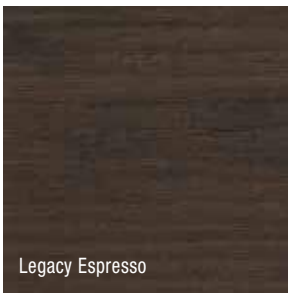

Legacy Espresso



Legacy Whitewash Cedar

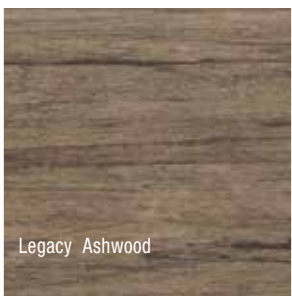

Legacy Ashwood



Legacy Mocha

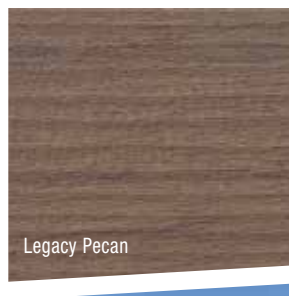

Legacy Pecan



Legacy WPC Terrassendielen

Erhältlich in sechs Farbtönen: Tigerwood, Espresso, Whitewash Cedar, Ashwood, Mocha und Pecan.

Format: 136 x 24 mm,
Länge: 366, 488 und 610 cm

lfdm. **19.99**
m² 146.99



Terrain Stone Ash

Terrain WPC Terrassendielen

Erhältlich in zwei Farbtönen: Brown Oak und Stone Ash.

Format: 136 x 24 mm,
Länge: 366, 488 und 610 cm

lfdm. **14.29**
m² 105.08

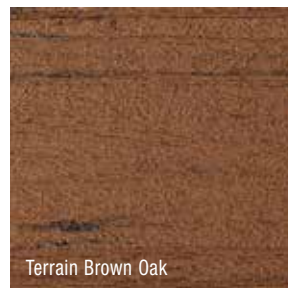

Terrain Brown Oak



Terrain Stone Ash



DREAMDECK WPC PLATINUM

lfdm. **19.99**

Extrabreite (195 mm) PLATINUM Dielen im Farbton Grau



DREAMDECK WPC PLATINUM im Farbton Braun



DREAMDECK WPC PLATINUM im Farbton Creme

* PLATINUM ist fleckenresistenter und wasserabweisender als herkömmliche WPC Bodendielen.

DREAMDECK WPC PLATINUM

Die neueste Generation pflegeleichter Außendielen. Die extrabreiten WPC Vollprofile sind durch eine zusätzliche Ummantelung fleckenresistenter und wasserabweisender. Sie lassen sich sehr leicht reinigen. Durch diesen PLATINUM Schutzmantel haben Sie länger Freude an Ihrem Decking.

Profilierung:
einseitig mit Relief-Holzmaserung,
einseitig fein gerillt

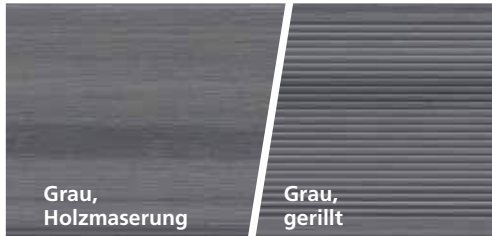
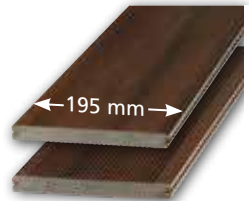

Grau, Holzmaserung

Grau, gerillt



Creme, Holzmaserung

Creme, gerillt



Braun, Holzmaserung

Braun, gerillt

Maße/mm	Grau	
20 x 195 Länge: 3000	2116	59.97
20 x 195 Länge: 4000	2117	79.96
20 x 195 Länge: 5000	2118	99.95
Abschlussleiste		
10 x 60 Länge: 2000	2112	9.98

Maße/mm	Creme	
20 x 195 Länge: 3000	2690	59.97
20 x 195 Länge: 4000	2691	79.96
20 x 195 Länge: 5000	2692	99.95
Abschlussleiste		
10 x 60 Länge: 2000	2693	9.98

Maße/mm	Braun	
20 x 195 Länge: 3000	2132	59.97
20 x 195 Länge: 4000	2133	79.96
20 x 195 Länge: 5000	2134	99.95
Abschlussleiste		
10 x 60 Länge: 2000	2113	9.98

Unterkonstruktion und Zubehör

Aluminium-Unterkonstruktion

40 x 40 x 2000 mm	hoch	2226	23.98
40 x 40 x 4000 mm	hoch	2227	47.96
40 x 20 x 2000 mm	flach	2228	17.98
40 x 20 x 3000 mm	flach	2136	26.97

Zubehör

Verbinder 10er-Set*	2068	19.95
Edelstahlclip EASY, 50er-Set	2229	29.95
Edelstahlclip EASY, 250er-Eimer	2487	149.75

* nicht für Alu-Unterkonstruktion „flach“

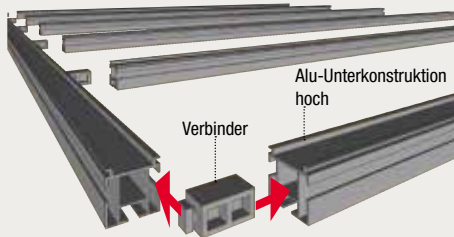

Vorteile der Alu-Unterkonstruktion:

- extrem haltbar und verwindungsstabil
- schwarz beschichtet – keine störenden „Blitzer“ zwischen den Dielen
- Die Unterkonstruktion „hoch“ kann mit Hilfe der Verbinder zu einem stabilen, verzugsarmen „Komplett-Rahmen“ montiert werden

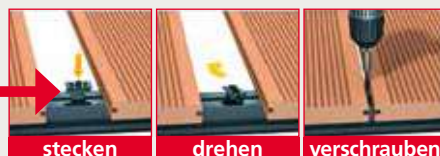

Edelstahlclip EASY:

- Mittelclip für Alu-Unterkonstruktion
- große Zeitersparnis bei der Montage
- kein Bohren notwendig, inkl. Schrauben
- einfaches Auswechseln der Dielen

Verbinder

Edelstahlclip EASY



DREAMDECK WPC BICOLOR

lfdm. **11.99**

DREAMDECK WPC BiColor im Farbton Anthrazit



TERRASSEN

DREAMDECK WPC BiColor im Farbton Mandel

DREAMDECK WPC BICOLOR

Durch die Zumischung einer zweiten Farbe wird eine optische Marmorierung erzielt, die jede Diele einzigartig macht. Die Vollprofil-Dielen passen, aufgrund ihrer Abmessungen, optisch besonders gut auch zu kleineren Flächen.

Profilierung:
einseitig mit Relief-Holzmaserung,
einseitig fein gerillt



Mandel, Holzmaserung

Mandel, gerillt

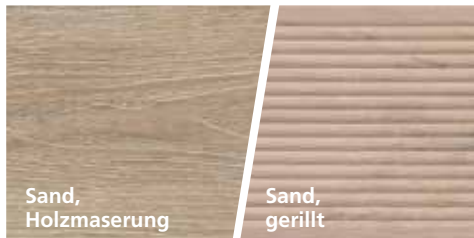

Sand, Holzmaserung

Sand, gerillt

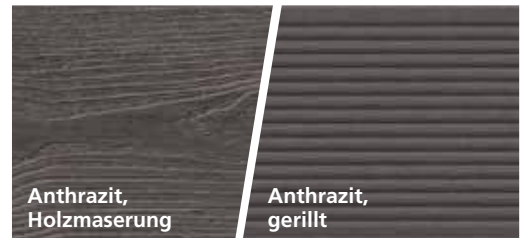

Anthrazit, Holzmaserung

Anthrazit, gerillt

Maße/mm	Mandel	
21 x 125 Länge: 2000	2654	23.98
21 x 125 Länge: 3000	2655	35.97
21 x 125 Länge: 4000	2656	47.96
21 x 125 Länge: 5000	2657	59.95
Abschlussleiste		
10 x 60 Länge: 2000	2199	10.98

Maße/mm	Sand	
21 x 125 Länge: 2000	2650	23.98
21 x 125 Länge: 3000	2651	35.97
21 x 125 Länge: 4000	2652	47.96
21 x 125 Länge: 5000	2653	59.95
Abschlussleiste		
10 x 80 Länge: 2000	2198	10.98

Maße/mm	Anthrazit	
21 x 125 Länge: 2000	2658	23.98
21 x 125 Länge: 3000	2659	35.97
21 x 125 Länge: 4000	2660	47.96
21 x 125 Länge: 5000	2661	59.95
Abschlussleiste		
10 x 80 Länge: 2000	2200	10.98

Befestigungsclips und Zubehör

Mittelclips

Edelstahlclips	50er-Set	2109	27.95
Edelstahlclips	250er-Eimer	2297	139.75

Start-/Abschlussclips für die erste/letzte Diele

Edelstahlclips	25er-Set	2083	24.95
----------------	----------	------	--------------

Gummipads zur Unterfütterung der UK

60 x 90 x 8 mm	24er-Set	2201	7.92
60 x 90 x 20 mm	10er-Set	2202	8.90

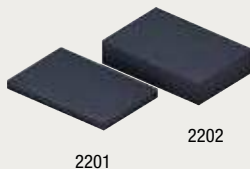

Vorteile der Gummipads

- rutschfest
- strukturstabil

Unterkonstruktion Alu-Basic

NEU

Material: Aluminium
Oberfläche: blank, unbehandelt

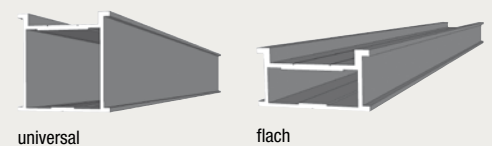

universal

flach

40 x 40 x 3000 mm	universal	4551	26.97
40 x 40 x 4000 mm	universal	4552	35.96
40 x 20 x 2000 mm	flach	4553	12.98
40 x 20 x 3000 mm	flach	4554	19.47

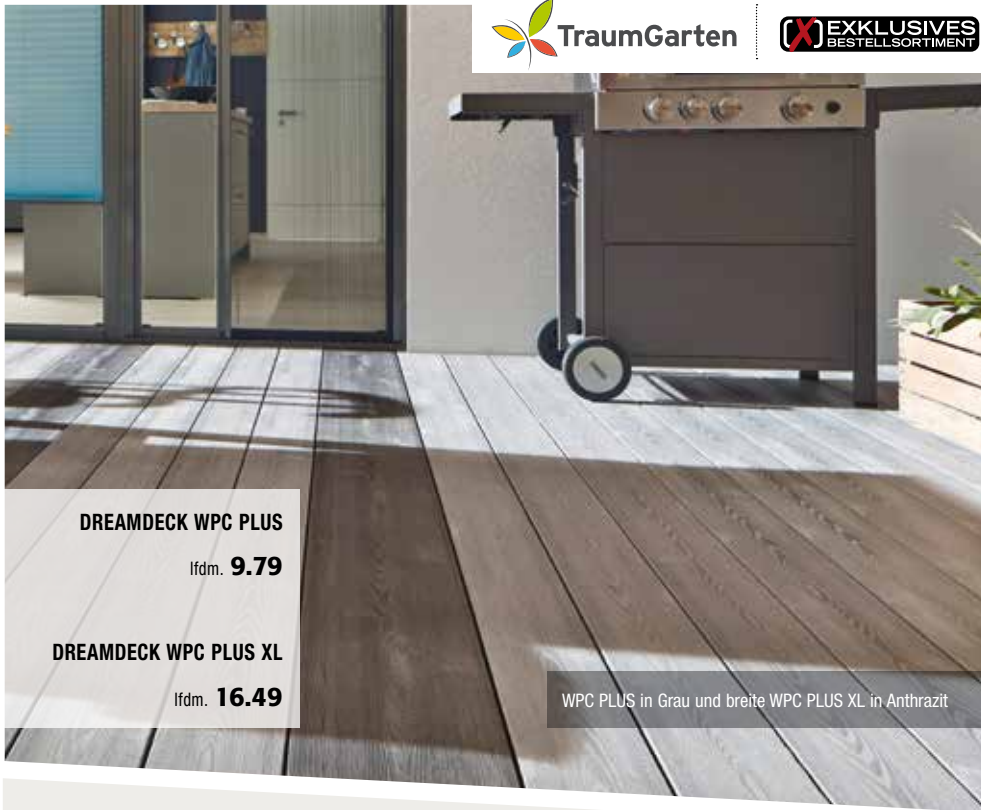

DREAMDECK WPC PLUS

lfdm. **9.79**

DREAMDECK WPC PLUS XL

lfdm. **16.49**

WPC PLUS in Grau und breite WPC PLUS XL in Anthrazit

WPC PLUS/PLUS XL Dielen in Braun

DREAMDECK WPC PLUS/PLUS XL

Die Bodendielen mit Hohlkammerprofil in Röhrenform bieten zwei Oberflächen. Eine Seite mit Relief-Holzmaserung, eine Seite gerillt. Die Dielen erhalten Sie in zwei Breiten und drei attraktiven Farben.

Profilierung PLUS:

einseitig mit Relief-Holzmaserung, einseitig fein gerillt

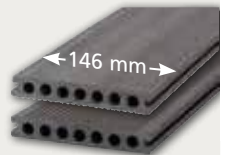

DREAMDECK WPC PLUS



Anthrazit, Holzmaserung

Anthrazit, gerillt



Grau, Holzmaserung

Grau, gerillt



Braun, Holzmaserung

Braun, gerillt

Maße/mm	Anthrazit
23 x 146 Länge: 3000	2673 29.37
23 x 146 Länge: 4000	2674 39.16
23 x 146 Länge: 5000	2675 48.95
Abschlussleiste	
10 x 80 Länge: 2000	2069 9.98

Maße/mm	Grau
23 x 146 Länge: 3000	2676 29.37
23 x 146 Länge: 4000	2677 39.16
23 x 146 Länge: 5000	2678 48.95
Abschlussleiste	
10 x 80 Länge: 2000	2485 9.98

Maße/mm	Braun
23 x 146 Länge: 3000	2670 29.37
23 x 146 Länge: 4000	2671 39.16
23 x 146 Länge: 5000	2672 48.95
Abschlussleiste	
10 x 80 Länge: 2000	2679 9.98

DREAMDECK WPC PLUS XL

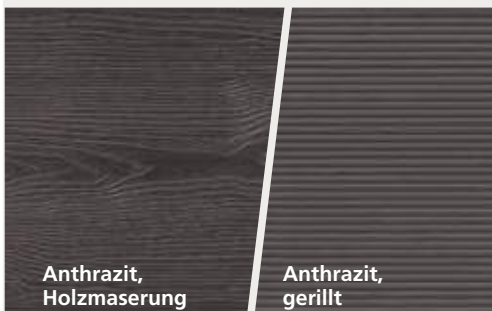

Anthrazit, Holzmaserung

Anthrazit, gerillt

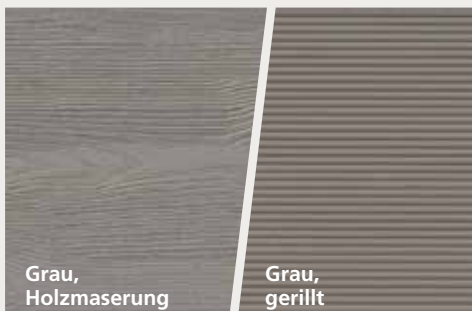

Grau, Holzmaserung

Grau, gerillt

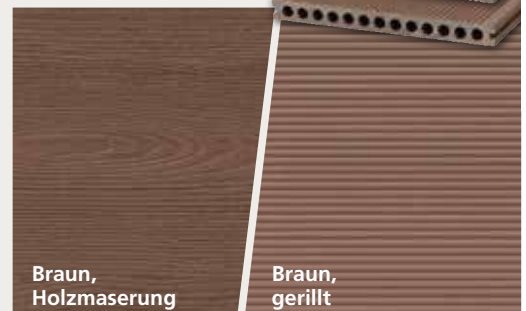

Braun, Holzmaserung

Braun, gerillt

Maße/mm	Anthrazit
23 x 240 Länge: 3000	3283 49.47
23 x 240 Länge: 4000	3284 65.96
23 x 240 Länge: 5000	3288 82.45
Abschlussleiste	
10 x 80 Länge: 2000	2069 9.98

Maße/mm	Grau
23 x 240 Länge: 3000	3281 49.47
23 x 240 Länge: 4000	3282 65.96
23 x 240 Länge: 5000	3287 82.45
Abschlussleiste	
10 x 80 Länge: 2000	2485 9.98

Maße/mm	Braun
23 x 240 Länge: 3000	3285 49.47
23 x 240 Länge: 4000	3286 65.96
23 x 240 Länge: 5000	3289 82.45
Abschlussleiste	
10 x 80 Länge: 2000	2679 9.98

Profilierung PLUS XL:

einseitig mit Relief-Holzmaserung, einseitig fein gerillt

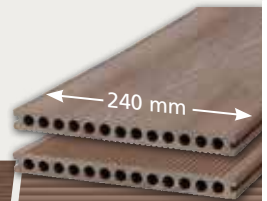



DREAMDECK BAMBUS XL dunkel
lfdm. **18.98**

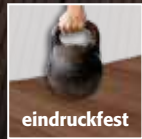

DREAMDECK BAMBUS
lfdm. **10.99**

DREAMDECK BAMBUS / BAMBUS XL

BAMBUS System-Bodendielen sind „vor-Kopf-bearbeitet“. Das bedeutet, dass sie trotz ihrer handlichen Länge „endlos“ verlegt werden können. Klimatische Bedingungen sowie regionale Gegebenheiten verursachen Veränderungen in den Dimensionen der Dielen, die durch die Verlegung mit den Clipsen, also ohne Verschraubung, aufgefangen werden.

BAMBUS System-Bodendiele

20 x 140 mm,
einseitig glatt,
einseitig genutet



BAMBUS System-Bodendiele XL dunkel

22 x 180 mm,
einseitig glatt,
einseitig genutet

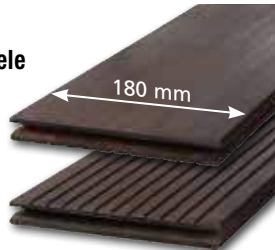

Bambus Pflegeset*

2 x 2,5 l
Art.-Nr. 0286
89.95

Bambus Pflegeöl

2,5 l
Art.-Nr. 0287
54.90



* Reiniger und Pflegeöl



BAMBUS System-Bodendiele
20 x 140mm, Länge: 2200 mm 2206 **24.18**



BAMBUS System-Bodendiele XL dunkel
22 x 180 mm, Länge: 1850 mm 2203 **35.11**

Die 140 mm und 180 mm breiten Dielen können nicht untereinander verlegt werden! Die Dielen sind seitlich genutet und werden mit Edelstahlclipsen unsichtbar befestigt. Wir empfehlen als Basis die Unterkonstruktion aus Aluminium, siehe DREAMDECK WPC PLATINUM.

Produkt und Pflege:

Bambus wächst schnell und laufend nach, kann schon nach fünf bis sieben Jahren geerntet werden und hat als immergrüne Pflanze mit riesiger Blattmasse einen nicht unerheblichen Anteil an der Reinhaltung der Luft und Bindung von CO₂. Botanisch handelt es sich um ein Gras mit verholztem Stamm, jedoch frei von Harzen, Gerbsäuren und Ölen. Die sehr dichte Zellstruktur bedingt eine hohe Oberflächenhärte. Wegen seiner mechanischen Beständigkeit sowie hoher Druck- und Zugfestigkeit wird Bambus als „pflanzlicher Stahl“ bezeichnet.

Für DREAMDECK BAMBUS werden Streifen des Riesenbambus (*phyllostachys edulis*) und Harze unter hohem Druck gepresst und dabei die entsprechende Terrassendielenform erzeugt. Verantwortlich für die stabile „Leichtbauweise“ des Halmes ist der Aufbau aus sehr festen Knoten und stabilen Fasern im Wechsel. Die anfangs sehr glatte und dichte Oberfläche wird durch Bewitterung rauer und poriger, wie bei Holzdielen. Insbesondere an den „Knoten“ und durch die „Knoten“ sieht man bei Betrachtung aus der Nähe auch kleine, querlaufende Unebenheiten/

Risse, die materialtypisch und unschädlich sind. Produktionsbedingt kann überschüssiges Harz und Öl, mit dem vorbehandelt wurde, austreten. Dies ist in der Regel unproblematisch, verschwindet nach Bewitterung und ist kein Reklamationsgrund. Als echter Naturstoff darf Bambus auch leicht rissig sein und Faserbrüche aufweisen.



Leben ist draußen – draußen ist megawood®

megawood® Dielen werden ausschließlich in Deutschland hergestellt. Unsere Produkte sind weltweit einzigartig. Sie bestehen aus bis zu 75 Prozent Naturfasern der Hobel und Sägeindustrie und stammen aus nachhaltig bewirtschafteten Holzbeständen. Veredelt werden sie von uns mit 25 Prozent Polymeren und Additiven.

Holz ist gut – und wir machen es noch besser. 

Kindersicherheit inklusive



In einem europaweit anerkannten Kontrollverfahren prüfte die EPH GmbH unseren Holzwerkstoff auf seine Materialeigenschaften. Dabei wurde die Freisetzung gefährlicher Schwermetalle nach den strengen Richtlinien der Norm DIN EN 71-3 unter die Lupe genommen. Diese Norm beinhaltet genaue Vorgaben für die Zulassung von Kinderspielzeug und ist besonders streng.



In diesen Kategorien wurde unser GCC Holzwerkstoff nach Cradle to Cradle® zertifiziert!

	BRONZE	SILBER	GOLD	PLATIN
Materiälgerechtigkeit				✓
Umweltfreundlichkeit				✓
Erneuerbare Energien				✓
Wasser-Management				✓
Sichere Verarbeitung				✓



Endloser Stoffkreislauf

Wenn eines ganz bestimmt in unseren Genen liegt, dann ist es das Cradle to Cradle®-Prinzip, dass jede Ressource als Nährstoff für einen neuen Lebenszyklus dient. Cradle to Cradle® beschreibt einen Stoffkreislauf, in dem Produkte bzw.

Rohstoffe in immer wiederkehrenden Kreisläufen „Von der Wiege zur Wiege“ zirkulieren. Bei megawood® durchlaufen die GCC (German Compact Composite) Holzwerkstoff-Produkte einen technischen Kreislauf, sodass aus ihnen immer wieder neue Produkte hergestellt werden. Dafür haben wir ein spezielles Rücknahmesystem installiert, um die seit 2005 aus GCC hergestellten megawood® Produkte wieder in den Stoffkreislauf zurückzuführen.

Terrassenplanung mit Tablet & PC

Wer statt mit Bleistift und Papier lieber am Computer plant, der sollte sich im Internet unseren megaplanner ansehen. Digital ist eben doch besser – und vor allem einfacher! Der Planer beherrscht exakt alle megawood® Aufbauregeln und generiert eine millimetergenaue 3D-Ansicht der geplanten Terrasse. Jedes Ihrer Projekte erhält eine individuelle Planungsnummer, mit der Sie bei Ihrem Fachhändler vor Ort ein maßgenaues Angebot erhalten.

- megaplanner pro (erweiterte Funktionalitäten)
- Materialliste & Bauzeichnung



Den Terrassenplaner und den Downloadlink zur megawood® 3D-App finden Sie unter diesem QR-Code oder unter: www.megawood.com/megaplanner





CLASSIC – aber nicht alltäglich

CLASSIC Terrassendielen passen einfach überall hin. Das megawood® Kombidielenprofil erlaubt eine beidseitige Verlegung.



Nussbraun
Basaltgrau
Naturbraun

CLASSIC

21 x 145 mm,
L.: 300 / 360 / 420 / 480 / 540 / 600 cm,
geriffelt / genutet

lfdm. **11.79**
m² 81.31

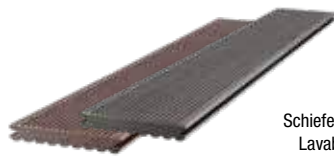

Schiefergrau
Lavabraun

CLASSIC

21 x 145 mm,
L.: 300 / 360 / 420 / 480 / 540 / 600 cm,
geriffelt / genutet

lfdm. **12.39**
m² 85.45

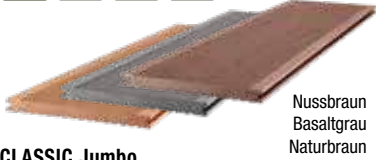

Nussbraun
Basaltgrau
Naturbraun

CLASSIC Jumbo

21 x 242 mm,
L.: 420 / 480 / 600 cm,
geriffelt / genutet

lfdm. **22.49**
m² 92.93



Schiefergrau
Lavabraun

CLASSIC Jumbo

21 x 242 mm,
L.: 420 / 480 / 600 cm,
geriffelt / genutet

lfdm. **23.79**
m² 98.30



EXKLUSIVES BESTELLSORTIMENT

TERRASSEN

CLASSIC Terrassendiehl, Nussbraun, offene Fuge



CLASSIC (Varia) – in Form und Farbe

Wir haben unsere fein geriffelte CLASSIC Terrassendielen weiterentwickelt: In dieser klassischen Variante fließen profilierte und nicht profilierte Oberflächen harmonisch ineinander, begleitet von natürlichen Farbschattierungen, die bis an die Ränder ausstrahlen. Die randlose Dielenform eignet sich hervorragend für Flächen mit abwechslungsreichem Charakter.

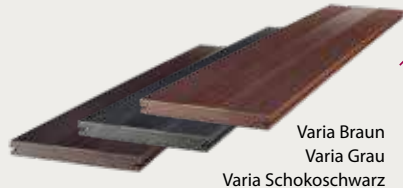

Varia Braun
Varia Grau
Varia Schokoschwarz

CLASSIC (Varia)

21 x 195 mm,
L.: 420 / 480 / 600 cm,
einseitig, teilgeriffelt mit
Farbverlauf

lfdm. **19.99**
m² 102.51



CLASSIC (Varia) Terrassendiehl, Varia Schokoschwarz, offene Fuge



SIGNUM Terrassendiehl, Muskat, offene Fuge



SIGNUM – natursigniert

Die megawood® SIGNUM Terrassendielen sind „natursigniert“. Neben der strukturiert gehobelten Oberseite zeigt jede Terrassendiehl eine einzigartige feingezeichnete Maserung. Zusätzlich versehen wir die Oberfläche mit einer Politur als Erstschutz für den Transport, die Verlegung und die ersten Wochen der Benutzung. Diese Politur trägt sich mit der Zeit ab und die Diele entwickelt ihre eigene, natürliche Patina durch Bewitterungseinflüsse. Auf diese Weise entsteht ein edles und hochwertiges Produkt. Die schmalen Fugen sorgen für ein harmonisches Terrassenbild.



Muskat
Tonka

SIGNUM

21 x 145 mm,
L.: 360 / 420 / 480 / 540 / 600 cm,
einseitig, oszillierend gehobelt,
polierte Oberfläche, 5 mm Fuge

lfdm. **13.99**
m² 96.48



Muskat
Tonka

SIGNUM Jumbo

21 x 242 mm,
L.: 360 / 420 / 480 / 540 / 600 cm,
einseitig, oszillierend gehobelt,
polierte Oberfläche, 5 mm Fuge

lfdm. **26.39**
m² 109.05





EXKLUSIVES BESTELLSORTIMENT



PREMIUM / PREMIUM PLUS – natürlich gehobelte Oberfläche

Einzigartig wie die Natur selbst: die individuell gehobelten Dieleoberflächen unserer megawood® PREMIUM Terrassendielen. In einem patentierten Hobelverfahren erhalten sie ihre lebendige Struktur – das macht unser Produkt unverwechselbar. Entdecken Sie diese besondere Oberflächenstruktur im Spiel des Lichtes.



PREMIUM Jumbo Terrassendiele, Lavabraun, geschlossene Fuge

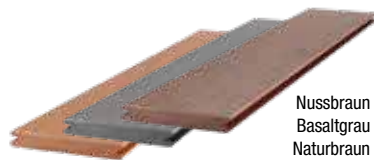

Nussbraun
Basaltgrau
Naturbraun

PREMIUM
21 x 145 mm,
L.: 420 / 480 / 600 cm,
oszillierend gehobelte Oberseite

lfdm. **13.49**
m² 93.03



Schiefergrau
Lavabraun

PREMIUM PLUS
21 x 145 mm,
L.: 420 / 480 / 600 cm,
oszillierend gehobelte Oberseite

lfdm. **14.99**
m² 103.38



Nussbraun
Basaltgrau
Naturbraun

PREMIUM Jumbo
21 x 242 mm,
L.: 420 / 480 / 600 cm,
oszillierend gehobelte Oberseite

lfdm. **25.29**
m² 104.50

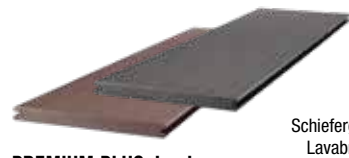

Schiefergrau
Lavabraun

PREMIUM PLUS Jumbo
21 x 242 mm,
L.: 420 / 480 / 600 cm,
oszillierend gehobelte Oberseite

lfdm. **27.79**
m² 114.83



Befestigungsclips, Unterkonstruktion und andere wichtige Zubehörteile entnehmen Sie bitte dem megawood-Magazin oder den Bauplänen.

Allgemeine bauaufsichtliche Zulassung (abZ)

Für die DYNUM 25 x 293 mm (Cardamom & Nigella) und die PREMIUM Jumbo (Nussbraun & Basaltgrau) wurde die allgemeine bauaufsichtliche Zulassung vergeben, die ohne Einschränkung praktikabel am Bau verwendet werden kann.



Weitere wichtige Hinweise finden Sie auf unserer Homepage unter: www.megawood.com/abz

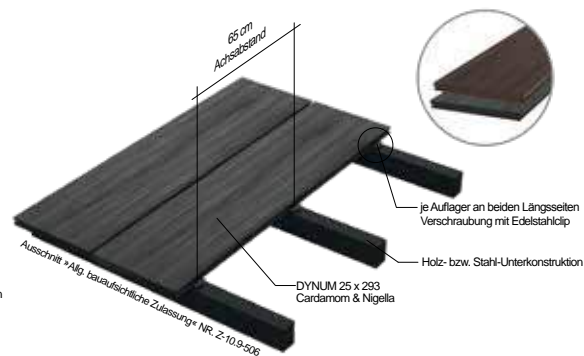
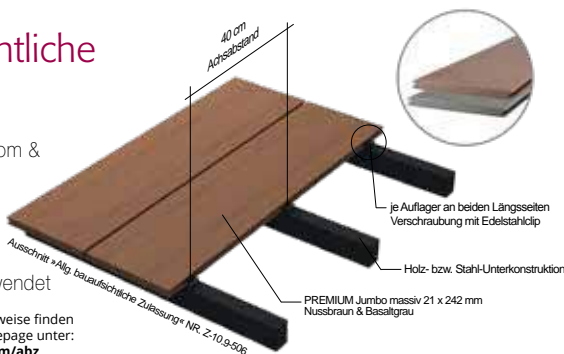

DYNUM – unverwüstlich schön

Dynamisch verwehte Dünen der Sahara haben uns zu einer Diele mit unverwechselbarer Optik inspiriert. Lassen Sie sich von der DYNUM Terrassendiele auf Ihrer Terrasse begeistern und erleben Sie bei unterschiedlichem Lichteinfall die faszinierende Ausstrahlung. Für Ihren schönsten Platz im Garten sowie für Projekte in Hotels, in Biergärten oder in Kindergärten ist DYNUM die richtige Wahl. Der homogene, durchgefärbte Holzwerkstoff ohne zusätzliche Kunststoffschicht hält höchsten Beanspruchungen stand und ist besonders strapazierfähig.

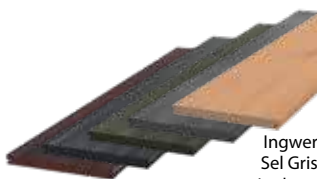

Ingwer
Sel Gris
Lorbeer
Nigella
Cardamom

DYNUM
21 x 242 mm,
L.: 420 / 480 / 600 cm,
einseitig, oszillierend gebürstet,
poliert, 5 mm Fuge

lfdm. **30.99**
m² 128.06

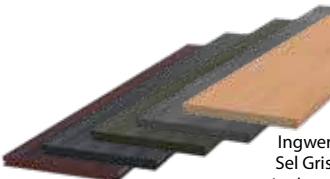

Ingwer
Sel Gris
Lorbeer
Nigella
Cardamom

DYNUM
25 x 293 mm,
L.: 420 / 480 / 600 cm,
einseitig, oszillierend gebürstet,
poliert, 5 mm Fuge

lfdm. **44.49**
m² 151.84



DYNUM Terrassendiele, Cardamom, offene Fuge 5 mm

DELTA – Nachhaltigkeit ohne Gefälle

Unsere „grünste“ Terrassendiele DELTA ist das erste megawood® Produkt mit GFK- Recyclingwerkstoff aus Windkraft-Rotorblättern. Sie erfüllt damit Ihren Anspruch an eine ökologische Kreislaufwirtschaft nach der Cradle to Cradle®-Philosophie, da bei ihrer Produktion keine neuen Rohstoffe verbraucht werden.

Die querstrukturierte Oberfläche ermöglicht eine waagerechte Verlegung – wasserableitend, ganz ohne Gefälle. Anfallendes Wasser wird ganz natürlich zu den Rändern abgeleitet.

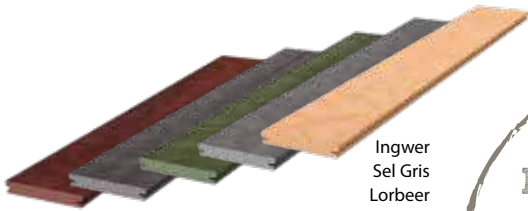

Ingwer
Sel Gris
Lorbeer
Varia Grau
Varia Schokoschwarz

DELTA*
21 x 145 mm,
L.: 420 / 480 / 600 cm,
einseitig mattiert-strukturiert,
5 mm Fuge

* Lieferbar ab Frühjahr 2021

lfdm. **14.49**
m² 99.93



Lichtsystem

Setzen Sie mit megawood® megalite stimmungsvolle Lichtakzente. Sprechen Sie uns an, wir beraten Sie gerne!

EXKLUSIVES BESTELLSORTIMENT



DELTA Terrassendiele, Ingwer, offene Fuge 5 mm

TERRASSEN



LED-Linear-Leuchten und -Spots



Konstruktionsbalken
80 x 60 mm,
L.: 400 cm

lfdm. **13.49**



Konstruktionsbalken
40 x 60 mm,
L.: 360 cm

lfdm. **9.59**



UK-Befest. Schrauben
7,5 x 92 mm
7,5 x 132 mm
inkl. Bit und Bohrer
50 Stk./Paket

Pak. **51.99** (92 mm)
Pak. **54.99** (132 mm)



Verbindungsschuh
Grau, 28 x 76 mm,
für UK 40 x 60 mm,
L.: 360 cm

lfdm. **5.49**



Sicherungsband
auf Rolle,
L.: 100 cm

Rolle **18.79**



Lüftungsgitter
V2A gebürstet,
105 x 21 mm,
L.: 200 cm

lfdm. **39.99**



Hausanschlussprofil
21 / 25 mm
silber/bronze/anthrazit
L.: 400 cm

lfdm. ab **10.99**



Rastklammer
V2A, einteilig, Schwarz
50 Stück/Paket
inkl. 17 Schrauben

Pak. **42.49**



Rastklammer-Rand
V2A, einteilig, Schwarz
25 Stück/Paket

Pak. **21.49**



Verrastung
mittels
Zammer



Zammer
Montagehilfe für
einteilige Rastklammer

Stk. **20.79**



Clip schwarz
inkl. Schrauben und Bit
V2A geschwärzt,
50 Stück/Paket

Pak. **32.90**



Randclip
inkl. Schrauben und Bit
V2A geschwärzt,
25 Stück/Paket

Pak. **16.90**



Gummi pad 100 x 60 mm
3 mm 0,71 Stk.
10 mm 0,92 Stk.
20 mm 1.02 Stk.



Scheuerpulver
Pack: 2000 g
Zur kraftvollen
Reinigung von
megawood®
Terrassendecks

Stk. **14.99**

Schrubber und
Stiel auf Anfrage

Weitere wichtige Zubehörteile finden Sie unter: www.megawood.com



VARIO FIX I (40 - 143)
Schwarz,
70 x 295 x 148 mm,
mit Aufnahme für
UK 40 x 60 mm und
UK 80 x 60 mm

Stk. **7.99**



VARIO FIX II (44 - 242)
Schwarz,
70 x 295 x 148 mm,
mit Aufnahme für
UK 40 x 60 mm und
UK 80 x 60 mm

Stk. **9.99**

Den ausführlichen Bauplan für VARIO FIX
finden sie unter: www.megawood.com

VARIO FIX – das Deck aufgebaut

- schwimmende Verlegung dank Betonfüllung möglich
- geeignet für Dachterrassen
- Spannweiten von bis zu 1.000 mm sind mit VARIO FIX & dem Konstruktionsbalken 80 x 60 mm problemlos möglich
- Neigungsausgleich bis zu 10% realisierbar
- stufenlose Verstellbarkeit
- einfache Handhabung
- Kompatibel mit Konstruktionsbalken 40 x 60 mm

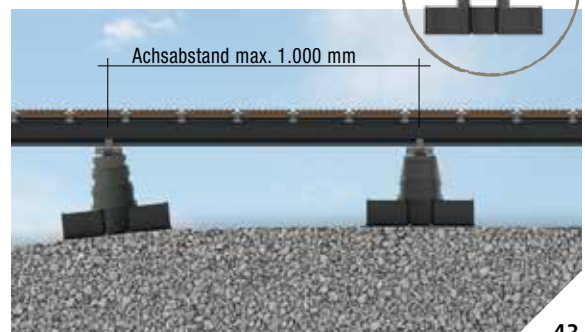
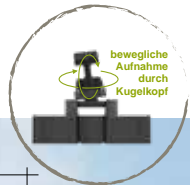

Terrassen- planer

Besuchen Sie auch den
Online-Terrassenplaner
auf www.terrAfina.de

terrAfina massiv glatt

terrAfina® Bodendielen-Systeme – Die Diele mit dem Barfußfeeling

**massiv
glatt**



**massiv
Schiffsdeck**



**massiv XL
glatt gebürstet**



**massiv XL
fein**

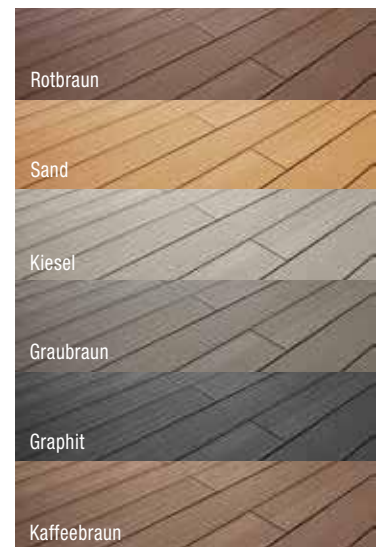
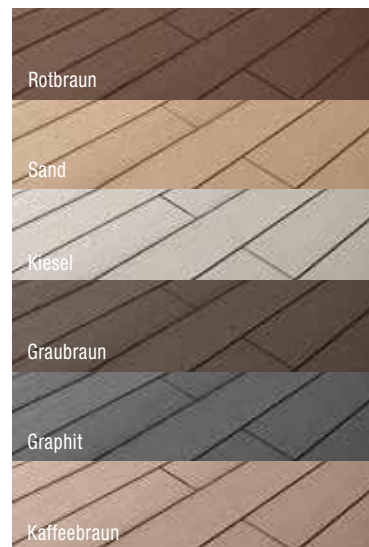
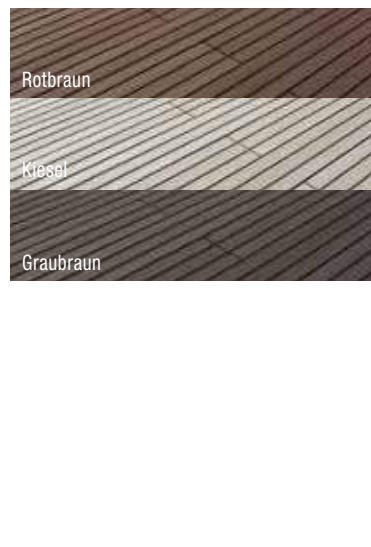
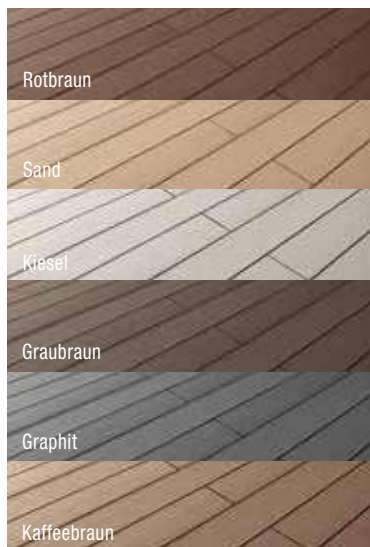
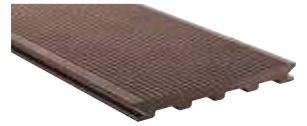

ca. 146 x 21 mm,
Länge ca. 400 / 450 / 500 /
550 / 600 cm

lfdm. **14.20**
m² 97.26

ca. 146 x 21 mm,
Länge ca. 400 / 500 / 600 cm

lfdm. **14.20**
m² 97.26

ca. 196 x 21 mm,
Länge ca. 400 / 500 cm

lfdm. **17.60**
m² 89.80

ca. 196 x 21 mm,
Länge ca. 400 / 500 cm

lfdm. **17.60**
m² 89.90

terrAfina® Montage-System

Montage, die begeistert

- leichte und zeitsparende Montage
- Klick-& Klemmsystem mit einheitlichem Fugenbild
- verdeckte Befestigungstechnik
- einfach zu bearbeiten wie Holz

Qualität, die überzeugt

- pflegeleichter als Holz
- hohe Farbechtheit
- kein Streichen und Ölen notwendig
- sehr rutschfest im nassen und trockenen Zustand
- riss- und splitterfrei
- witterungs- und temperaturbeständig

Der Natur zu Liebe

- PEFC zertifiziert
- umweltfreundlich – ohne Tropenholz
- 100% recycelbarer Werkstoff



TERRASSEN

terrAfina® lounge, mit Lüftungs- und Entwässerungsprofil

LIGNODUR terrAfina® ist ein hochwertiges Verlegesystem, das viele technische Lösungen für Spezialanwendungen bietet. Ein wesentlicher Vorteil liegt in dem schraubenlosen Klick- und Klemmsystem. Dies ermöglicht eine zeitsparende und leichte Montage. Der terrAfina® Montageclip garantiert ein schmales, einheitliches Fugenbild und verleiht Ihrer Terrasse eine hochwertige Anmutung. Ein weiteres Highlight ist der terrAfina® Revisionsclip. Mit seiner Hilfe können Teilbereiche der Fläche schnell und einfach geöffnet werden.

Zubehör



Alu-UK 80 x 80 mm
Länge 173,2 / 294,5 / 600 cm



Alu-UK 80 x 35 mm,
Länge 173,2 / 600 cm



Alu-UK 160 x 35 mm,
Länge 173,2 / 600 cm



Alu-UK 55 x 17 mm,
Länge 400 cm



WPC-UK 80 x 35 mm,
Länge 400 / 600 cm



WPC-UK 60 x 17 mm,
Länge 400 cm



Abschlussblende
Alu-UK



Abschlussblende
WPC-UK

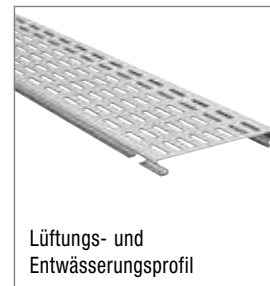

Lüftungs- und
Entwässerungsprofil



Revisionsclip
(zur Ausbildung von
Revisionsöffnungen)

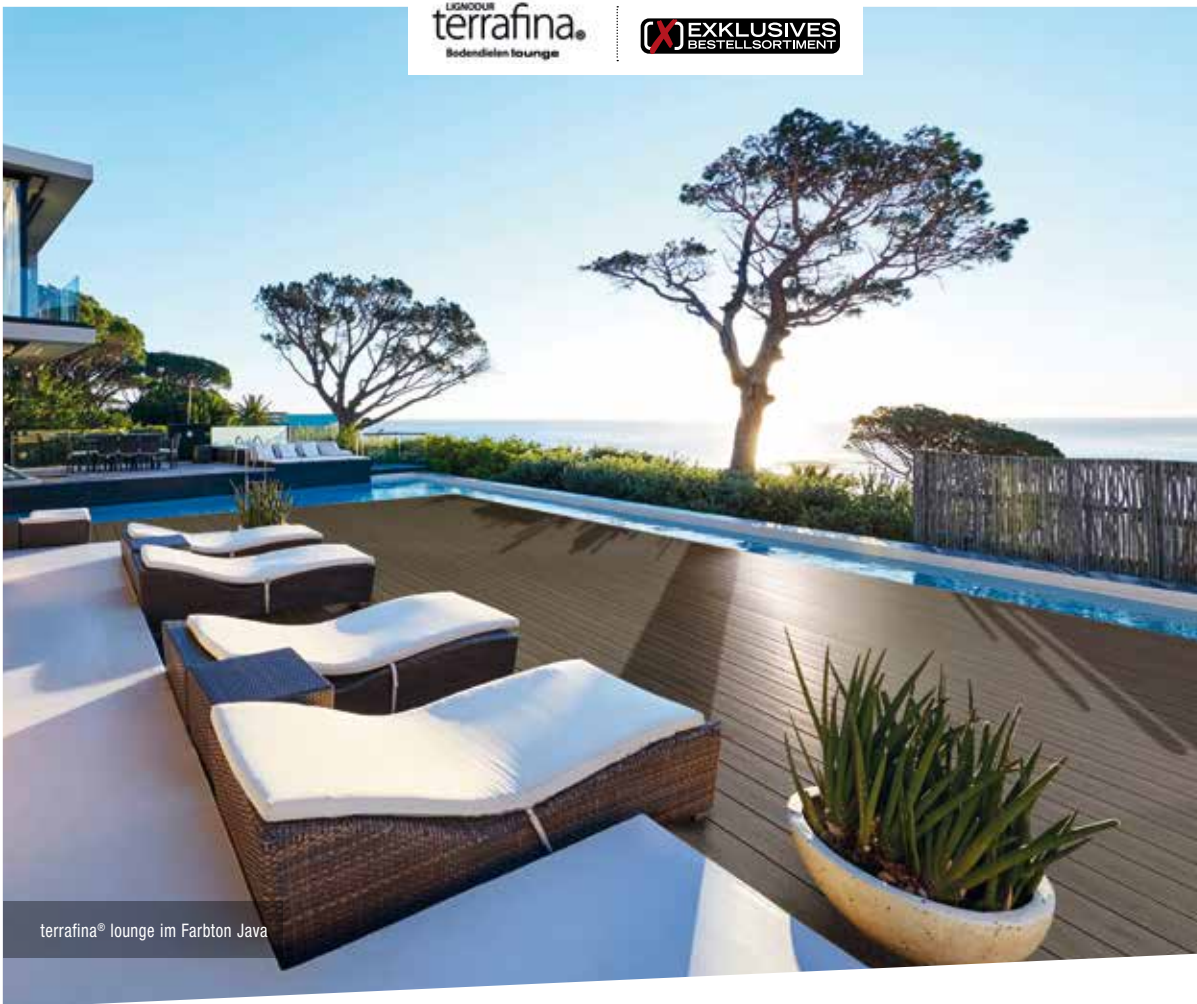

terrafina® lounge im Farbton Java

Havanna

Nero

Java

Macchiato

Stone

Die Bodendiele der Extraklasse – von der Natur inspiriert

LIGNODUR terrafina® lounge steht für exklusives Design und hohe Funktionalität. Aufgrund des speziell entwickelten Produktionsverfahrens verfügt die Bodendiele über eine besondere Oberfläche, die durch ihre dezente Maserung und matte Optik überzeugt.

Die vollständige Ummantelung mit dem neuen Werkstoff LIGNOGUARD garantiert eine hohe Fleckenresistenz und einen geringen Pflegeaufwand. LIGNODUR terrafina® lounge ist hervorragend geeignet für den Einsatz auf überdachten oder teilüberdachten Terrassen.



Terrassen- planer

Besuchen Sie auch den
Online-Terrassenplaner
auf www.terrafina.de



terrafina® lounge im Farbton Java

terrafina® lounge

In den Farben Havanna,
Nero, Java, Macchiato, Stone

ca. 146 x 21 mm,
Länge ca. 400 / 500 / 600 cm

lfdm. **14.95**
m² 102.40

terrafina® lounge XL

In den Farben Havanna,
Nero, Java, Macchiato, Stone

ca. 196 x 21 mm,
Länge ca. 400 / 500 cm

lfdm. **21.95**
m² 112.00

NEU

LIGNOGUARD
terrafina.
Bedenken lounge

**EXKLUSIVES
BESTELLORTIMENT**

TERRASSEN

terrafina® lounge SUPERSIZE im Farbton Java

Design in einer neuen Dimension – SUPERSIZE

terrafina® lounge steht für exklusives Design und hohe Funktionalität. Mit der neuen Produktlinie SUPERSIZE verbindet terrafina® lounge die ästhetische Optik von Holzoberflächen mit dem beliebten Format von Fliesen. Die vollständige Ummantelung mit dem Werkstoff LIGNOGUARD garantiert eine hohe Fleckenresistenz und einen geringen Pflegeaufwand. terrafina® lounge SUPERSIZE ist hervorragend geeignet für den Einsatz auf überdachten und teil überdachten Terrassen.



NEU

terrafina® lounge SUPERSIZE

In den Farben Havanna,
Nero, Java, Macchiato, Stone

ca. 396 mm breit + 4 mm Fuge,
21 mm hoch, Länge ca. 80 / 120 cm

lfdm. **42.95**
m² 108.46



terrafina® lounge SUPERSIZE im Farbton Java



terrafina® lounge SUPERSIZE im Farbton Java



Foto: iStock/Getty Images Plus/Ricciolanz

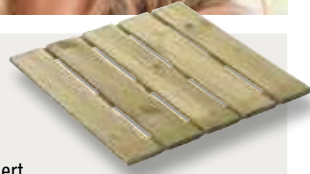

Nadelholz-Fliese

Kiefer/Fichte, kesseldruckimprägniert, strukturgehobelt, ca. 50 x 50 cm, ca. 3,2 cm stark.

(80 ZL 887501)

Fliese **3.49**
m² 13.96



Akazienholz-Fliese

Geölt, natur, 12-Latten auf Kunststoffgitter, ca. 2,2 cm stark. Ca. 30 x 30 cm. **Abgabe nur im 6er-Pack. Nicht ständig im Programm.**

(ZL 889110)

Fliese **2.99**
m² 33.22

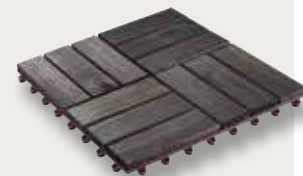

Akazienholz-Fliese Anthrazit

Geölt, Anthrazit, 12-Latten auf Kunststoffgitter, ca. 2,2 cm stark. Ca. 30 x 30 cm. **Abgabe nur im 6er-Pack. Nicht ständig im Programm.**

(ZL 889121)

Fliese **3.19**
m² 35.44

* Alle mit „Kombi-System“ gekennzeichneten Fliesen sind miteinander kombinierbar.

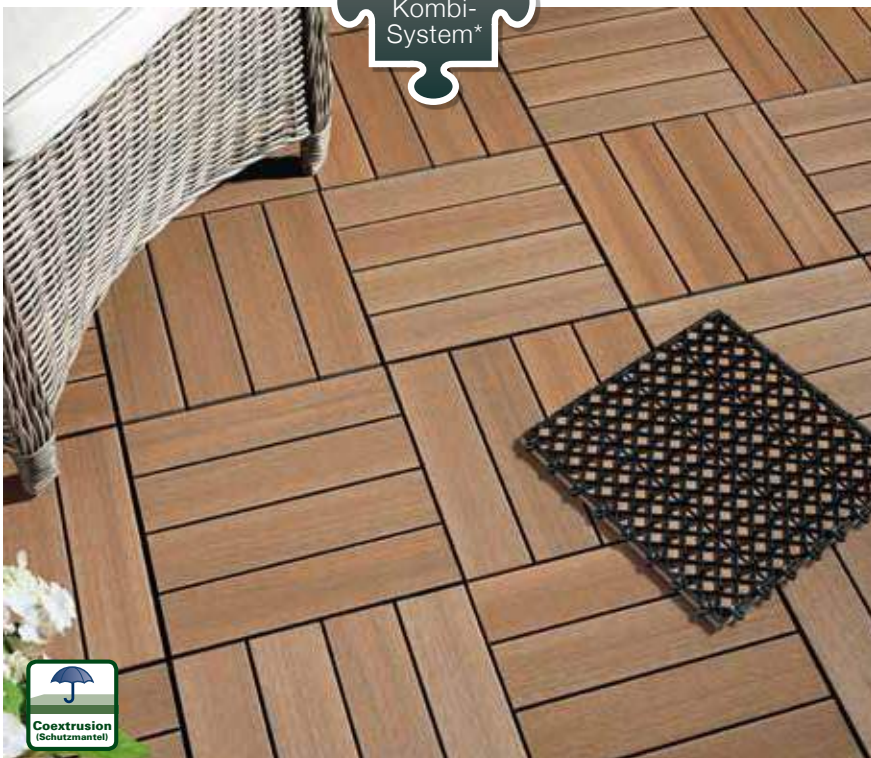

Info
 Durch ein Steck-Verbindungssystem können die Fliesen fest miteinander verbunden werden. Diese Konstruktion lässt Wasser ungehindert abfließen. Die Fliese ist auf jedem festen und ebenen Untergrund zu verlegen. Einsetzbar auf Balkonen und Terrassen.

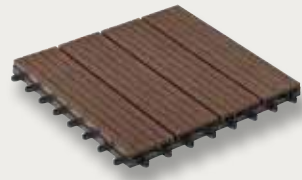

WPC-Fliese „Simply“
 Deckleisten aus Holz-Kunststoff-Gemisch, auf Kunststoffgitter, ca. 2,2 cm stark, ca. 30 x 30 cm. In Dunkelbraun.
Abgabe nur im 6er-Pack. Nicht ständig im Programm.

(ZL 887600) Fliese **2.99**
 m² 33.22

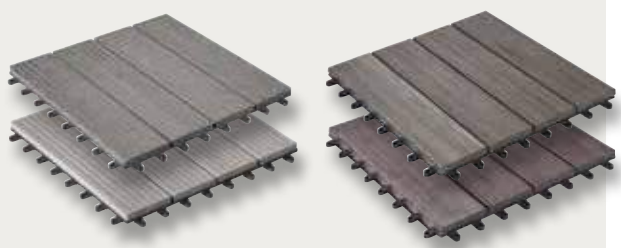

WPC-Fliese
 Deckleisten aus Holz-Kunststoff-Gemisch, auf Kunststoffgitter, ca. 2,2 cm stark, ca. 30 x 30 cm. In Anthrazit, Hellgrau, Bicolor-Grau oder Bicolor-Walnuß.
Abgabe nur im 6er-Pack. Nicht ständig im Programm.

Anthrazit (ZL 887498) Fliese **3.99**
 Hellgrau (ZL 887602) m² 44.33

Bicolor-Grau (ZL 889100) Fliese **4.49**
 Bicolor-Walnuß (ZL 889099) m² 49.88

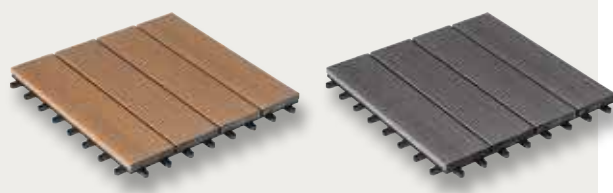

WPC-Fliese
 Deckleisten aus Holz-Kunststoff-Gemisch, mit coextrudierter (profilummantelter) Oberfläche, glatt, gebürstet. Auf Kunststoffgitter, schwarz, ca. 2,2 cm stark. Ca. 30 x 30 cm. Farbton Bangkirai oder Anthrazitmix.
Abgabe nur im 6er-Pack. Nicht ständig im Programm.

Bangkirai (ZL 887990) Fliese **4.99**
 Anthrazitmix (ZL 887991) m² 55.44

* Alle mit „Kombi-System“ gekennzeichneten Fliesen sind miteinander kombinierbar.

Das Flair des Sommers

Um die warme Jahreszeit voll auszukosten, wird unsere Terrasse schnell zum zweiten Wohnzimmer. Die freundlichen Farben, die sonnige Atmosphäre und der Duft des Sommers ziehen uns nach draußen. Die Sie sich auf Ihrer Terrasse langfristig wohlfühlen. Sie ist in den warmen Erdtönen Taupe und Smoke erhältlich und verleiht Ihrem Außenbereich eine luxuriöse Note.

- modernes und ansprechendes Design
- keine Wasseraufnahme (> 0,5 %)
- schmutzunempfindlich und leicht zu reinigen
- frostbeständig
- rutsicher R 11
- UV- und witterungsbeständig
- hohe Bruchlast
- rektifizierte Kanten

WUNDERWERK est. 1964

Terrassenplatte ALABAMA

Feinsteinzeug Terrassenplatte, Oberfläche Natur, in den Farben Taupe und Smoke, 80 x 80 x 2 cm.

Taupe (ZL 185486)

Smoke (ZL 185485)

Platte **44.77**
m² 69.95

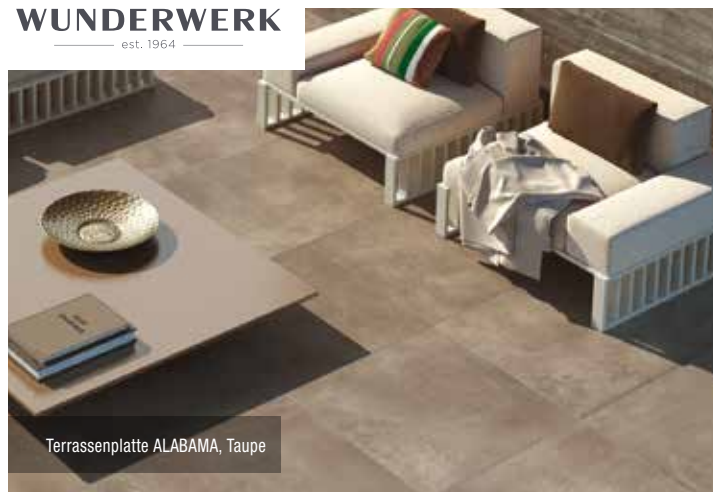
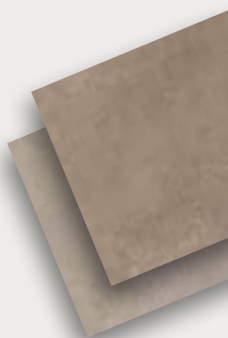

Terrassenplatte ALABAMA, Taupe



Terrassenplatte ALABAMA, Smoke



Terrassenplatte OKLAHOMA, Vintage Grau

Extravagantes Format mit Holzanmutung

Kreieren Sie mit der Terrassenplatte OKLAHOMA von WUNDERWERK est. 1964 einen einzigartigen Außenbereich. Das außergewöhnliche Format von 40 x 120 cm lässt Flächen von ganz besonderer Anmutung entstehen. Durch das originelle Design und der lebendigen Farbgebung ist es ein Leichtes, gezielt Akzente auf Ihrer Terrasse zu setzen.

- geringes Eigengewicht
- pflegeleicht
- schmutzunempfindlich
- frostbeständig
- UV-, licht- und witterungsbeständig

WUNDERWERK est. 1964

Terrassenplatte OKLAHOMA

Feinsteinzeug Terrassenplatte, Oberfläche Natur, in Vintage Grau, 40 x 120 x 2 cm.

Vintage Grau (ZL 185490)

Platte **33.58**
m² 69.95

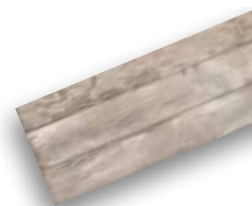

Großes Format – raumgreifende Optik

Die keramische Terrassenplatte WUNDERWERK est. 1964 RIGA verleiht Ihren Außenbereichen ein großzügiges und geschmackvolles Ambiente. Die 20 mm starke, für den Outdoor-Einsatz entwickelte Terrassenplatte ist witterungsbeständig, frostsicher und äußerst pflegeleicht. Das gefällige 60 x 60 cm-Format steht in drei Farben zur Auswahl.

- pflegeleicht
- geringes Eigengewicht, geringe Aufbauhöhe
- einfache Verlegung
- rutschhemmend
- hohe Bruchlastbeständigkeit
- witterungs- und frostbeständig
- tausalzbeständig

WUNDERWERK est. 1964 Terrassenplatte RIGA

Feinsteinzeug Terrassenplatte, glasiert
in Beige, Grau oder Anthrazit, 60 x 60 x 2 cm.

Beige	(ZL 185424)
Grau	(ZL 185422)
Anthrazit	(ZL 185423)

Platte **17.26**
m² 47.95

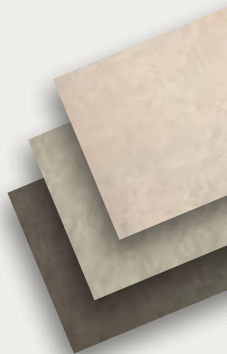

TERRASSENFLIESEN

Terrassenplatte RIGA, Anthrazit



Terrassenplatte LATVIA, Grau

Fast schöner als die Natur

Mit der Terrassenplatte WUNDERWERK est. 1964 LATVIA genießen Sie das Leben unter freiem Himmel noch intensiver. Die pflegeleichte Oberfläche im natürlichen Holzdesign strahlt eine bezaubernde Behaglichkeit aus. Es gibt sie in einem warmen Branton und einem modernen Grau, jeweils in einer gestalterischen Qualität, die nur Keramik bietet.

- pflegeleicht
- geringes Eigengewicht, geringe Aufbauhöhe
- einfache Verlegung
- rutschhemmend
- hohe Bruchlastbeständigkeit
- witterungs- und frostbeständig
- tausalzbeständig

WUNDERWERK est. 1964 Terrassenplatte LATVIA

Feinsteinzeug Terrassenplatte, glasiert
in Braun oder Grau, 40 x 80 x 2 cm.

Braun	(ZL 185425)
Grau	(ZL 185426)

Platte **19.18**
m² 59.95

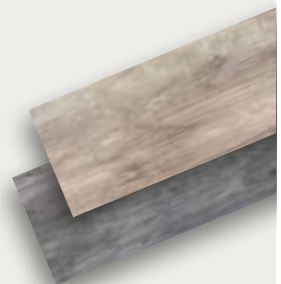

Terrassenplatte LATVIA, Braun

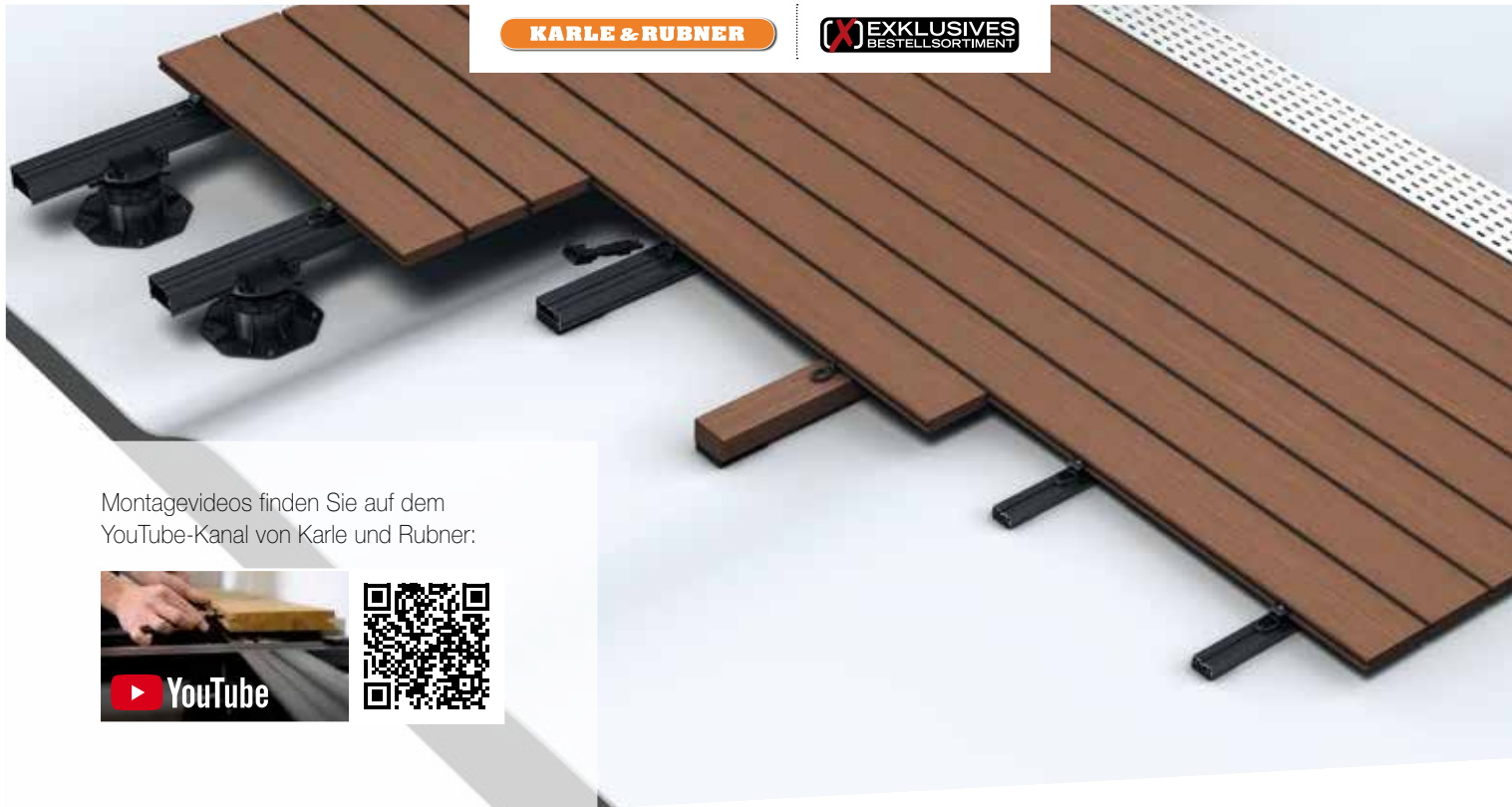

Montagevideos finden Sie auf dem YouTube-Kanal von Karle und Rubner:



Befestigung von Terrassendielen

Für die fachgerechte Verlegung von Dielen aus Holz oder WPC bietet Karle und Rubner ein zeitgemäßes System für den Aufbau von Terrassen. Perfekt aufeinander abgestimmte Produkte bieten optimale Lösungen für unterschiedliche Aufbausituationen.

- optimale Lösungen für unterschiedliche Dielen und Aufbausituationen
- konstruktiver Holzschutz durch Unterlüftung der Dielen
- 30 % schnellere Verarbeitung durch patentierten Schraubkanal
- Drainageprofil für die Entwässerung



Terrassenlager-Clip
Höhenverstellbarkeit 25-225 mm, gleicht Gefälle des Untergrundes bis zu 8 % aus

Stk. ab **5.99**



TWIXT-/BIG-Isostep
schnelle Verlegung durch Schraubkanal. Ideal für große Spannweiten. Dauerhafte Unterkonstruktion, Länge: 4000 mm

Stk. ab **53.99**



SMART-Isostep
schnelle Verlegung durch Schraubkanal. Der Problemlöser für flache Aufbauten, Aufbauhöhe nur 23 mm, Länge: 3600 mm

Stk. ab **44.99**



Terraflex
unsichtbare, schnelle Dielenmontage für Dielen mit Nut
30 Stk./Paket

Pak. ab **21.99**

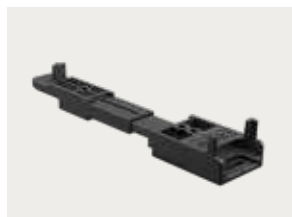

Clipper
unsichtbare Befestigung für Dielen ohne Nut,
20 Stk./Paket

Pak. ab **25.99**



Terrafix
Distanzhalter für die sichtbare Dielenverschraubung,
50 Stk./Paket

Pak. ab **13.49**



Isopad
Verhinderung von Staunässe, Trittschall, 90 x 60 mm in den Stärken 3 mm, 8 mm, 20 mm,
24 Stk./Paket

Pak. ab **9.69**



Drainageprofil
Schutz vor Spritz- und Regenwasser, Unterlüftung des Terrassendecks,
Längen: 1900 und 3000 mm

Stk. ab **96.99**



Montagevideos finden Sie auf dem YouTube-Kanal von Karle und Rubner:



Verlegung von Terrassenplatten

Die Verlegung von Terrassenplatten auf einer Aluminium-Unterkonstruktion bietet im Vergleich zu den traditionellen Unterbauten viele Vorteile. Schwierige Aufbausituationen wie Balkone mit niedriger Aufbauhöhe, Terrassen mit Gefälle oder Dachterrassen können durch das Verlegesystem schnell und einfach gelöst werden.

- optimale Lösung für Balkone oder Dachterrassen
- zeitsparende und temperaturunabhängige Montage, sofort begehbar
- dauerhaft gleichmäßiges Verlegebild
- einfache und schnelle Seitenverblendung mit Gefälleausgleich



EIN System
für ALLE
Beläge!



M-Fix / M-Fix i
sorgt für ein gleichmäßiges Fugenbild (3mm) und eine gedämmte, rutschfeste Auflage, 30 Stk./Paket

Pak. ab **36.99**

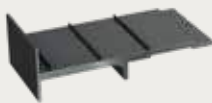

S-Fix / S-Fix i
seitliche Fixierung bei der Verlegung auf Isostep. Dauerhaft gleichmäßiges Fugenbild, 10 Stk./Paket

Pak. ab **28.99**



Wand-Fix
zur stirnseitigen Fixierung der Platte auf der Schiene, 50 Stk./Paket

Pak. ab **45.99**



Seitenverkleidung
Aluminium strukturgepulvert, gleicht Bodenunebenheiten aus. Höhe 69-113 mm & 105-149 mm, Längen: 1900 mm und 2990 mm

Stk. ab **132.99**





Foto: iStock/Getty Images Plus/plusesempire

Multifunktionelles Verlegesystem – Eurotec Stone-System

Zahlreiche Möglichkeiten! Für alle gängigen Terrassenbeläge geeignet. Mit dem multifunktionellen Verlegesystem Stone-System von Eurotec reduziert sich der Aufwand für die Konstruktion einer Terrasse auf ein Minimum. Besonders praktisch ist, dass verschiedene Terrassenbeläge mit diesem System kombinierbar sind. Sie benötigen lediglich einen tragfähigen Untergrund, das Stone-System von Eurotec sowie die gewünschten Terrassenbeläge.

- Besonders wirtschaftlich
- Zeitsparende und unkomplizierte Montage
- Kombinationen aus Steinplatten mit z. B. Holz- oder WPC-Dielen möglich
- Exaktes Fugenbild
- Langlebig
- Hohe, geprüfte Tragfähigkeit



Foto: iStock/Getty Images Plus/monkeybusinessimages



YouTube



Für weitere Informationen zu dem Stone-System schauen Sie sich das Anwendungsvideo an.





Eurotec Verstellfüße BASE-Line

- Einfache und schnelle Montage
- Stufenlose Höhenjustierung
- Beständig gegen Witterung, UV-Belastung, Insekten und Fäulnis
- Geeignet für Unterkonstruktionen aus Aluminium und Holz
- Vier unterschiedliche Größen erhältlich
- Kombinierbar mit den BASE-Adaptern L , 32, 40 und 60
- Aufbauhöhen von 25 - 210 mm
- Tragfähigkeit von bis zu 2,2 kN/Fuß



Komplettiert wird die Verstellfuß-Serie BASE durch vier verschiedene Adapter-Typen: BASE-Adapter L – für klassische Holzunterkonstruktionen oder moderne Aluminiumunterkonstruktionen (ist standardmäßig im Lieferumfang der Verstellfüße BASE enthalten). BASE-Adapter 32/40/60 – zum zeitsparenden Einklicken der Eurotec Aluminiumprofile.



1	BASE 1	Aufbauhöhe 25 - 40 mm	(Art. 100000)	50 Stk.
2	BASE 2	Aufbauhöhe 35 - 60 mm	(Art. 100001)	50 Stk.
3	BASE 3	Aufbauhöhe 60 - 110 mm	(Art. 100002)	30 Stk.
4	BASE 4	Aufbauhöhe 110 - 210 mm	(Art. 100003)	20 Stk.
5	BASE-Adapter 32	Für Aluminiumprofile mit Click-System	(Art. 100004)	10 Stk.
6	BASE-Adapter 40	Für Aluminiumprofile mit Click-System	(Art. 100005)	10 Stk.
7	BASE-Adapter 60	Für Aluminiumprofile mit Click-System	(Art. 100006)	10 Stk.

Eurotec Verstellfüße Profi-Line mit Baukasten-System

Innovativ, universell, flexibel und anwenderfreundlich! Die Profi-Line Verstellfuß-Serie besteht aus sechs unterschiedlich hohen Verstellfüßen, welche durch Erweiterungsringe und Erweiterungsplatten in der Aufbauhöhe verändert werden können.



1	PRO XXS	Aufbauhöhe 10 - 15 mm	(Art. 954020)	50 Stk.
2	Erweiterungsplatte XXS	Aufbauhöhe 5 mm	(Art. 954021)	50 Stk.
3	PRO XS	Aufbauhöhe 22 - 30 mm	(Art. 954061)	20 Stk.
4	PRO S	Aufbauhöhe 30 - 53 mm	(Art. 946070)	10 Stk.
5	PRO M	Aufbauhöhe 53 - 82 mm	(Art. 946071)	10 Stk.
6	PRO L	Aufbauhöhe 70 - 117 mm	(Art. 946072)	10 Stk.
7	PRO XL	Aufbauhöhe 74 - 168 mm	(Art. 946079)	10 Stk.
8	Erweiterungsring + 4	Aufbauhöhe 40 mm	(Art. 946074)	10 Stk.
9	Erweiterungsring + 10	Aufbauhöhe 100 mm	(Art. 946073)	10 Stk.
10	L-Adapter	für Aluminium- oder Holzprofile	(Art. 946075)	10 Stk.
11	Stein-Adapter	für Steinplatten, 8 x 14 x 4 mm (Fugensteg)	(Art. 946078)	10 Stk.
12	Click-Adapter 40	für Aluminiumprofile mit Click-System	(Art. 946076)	10 Stk.
13	Click-Adapter 60	für Aluminiumprofile mit Click-System	(Art. 946077)	10 Stk.

- Flexible Einsatzmöglichkeiten durch ein Baukastensystem bestehend aus sechs unterschiedlich hohen Grundfüßen, zwei Ringen zur Erweiterung der Höhe und vier Adaptern:
 - L-Adapter für Unterkonstruktionen aus Aluminium und Holz
 - Click-Adapter 40 für Alu-Systemprofil Eveco
 - Click-Adapter 60 für Alu-Systemprofil EVO/EVO Slim und Terrassen-Tragprofil HKP
 - Stein-Adapter zum Verlegen von Bodenplatten
- Grundaufbauhöhen von 10 - 168 mm
- Weitere Höhen durch Erweiterungsringe sowie Erweiterungsplatte möglich
- Hohe Tragfähigkeiten von bis zu 8,0 kN/Fuß



Aluminium-Systemprofile EVO

Die Aluminium-Systemprofile EVO sind eine der Alternativen zur Terrassenunterkonstruktion aus Holz.

- Im Gegensatz zu Holzunterkonstruktionen sind die Profile formstabil und gerade
- Klimabedingte Verwerfungen, Risse usw., wie sie beim Baustoff Holz naturgemäß auftreten, entfallen
- Durch die spezielle Form wird ein Abscheren der Schrauben verhindert
- Sowohl nicht sichtbare als auch sichtbare Befestigung möglich

1	Alu-Systemprofil EVO	Aluminium	H 40 x B 60 x L 2400 mm	(Art. 975621)	1 Stk.
			H 40 x B 60 x L 4000 mm	(Art. 975610)	1 Stk.
2	Alu-Systemprofil EVO Black Edition	Aluminium, schwarz	H 40 x B 60 x L 2400 mm	(Art. S975621)	1 Stk.
			H 40 x B 60 x L 4000 mm	(Art. S975610)	1 Stk.
3	Alu-Systemprofilverbinder EVO	Aluminium	H 24 x L 200 x B 50 mm	(Art. 975611)	10 Stk.
4	Eckverbinder EVO	Aluminium	H 40 x L 40 x B 25 mm	(Art. 975612-10)	10 Stk.
				(Art. 975612-200)	200 Stk.

Preise auf Anfrage.

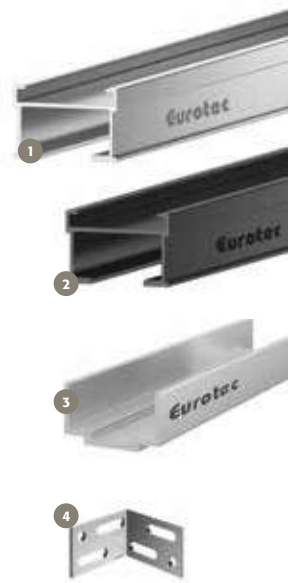

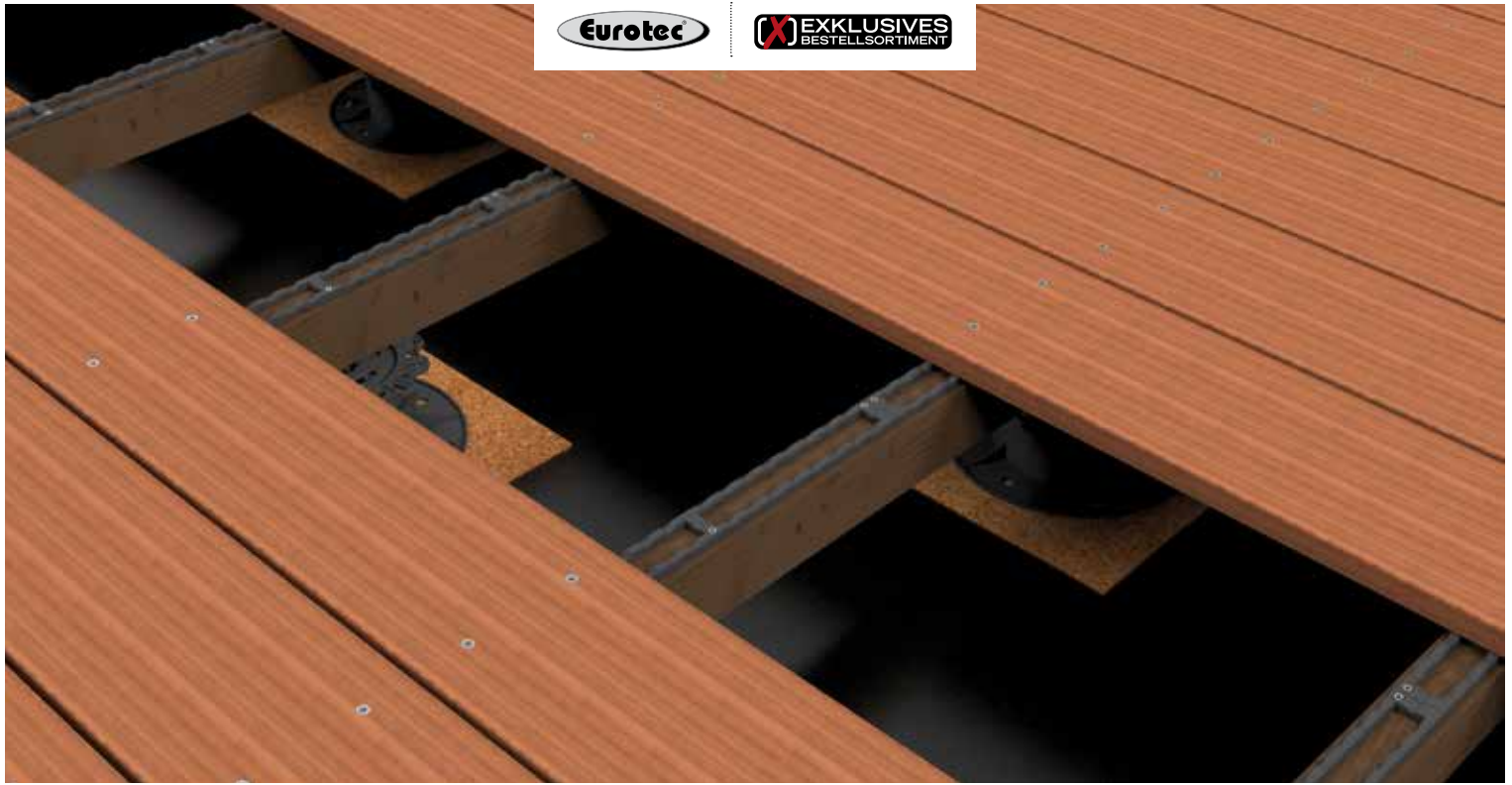

Dista-Leiste 2.0

Die Terrassen-Unterkonstruktion aus Holz ist individuell für sichtbare oder nicht sichtbare Befestigungen der Terrassendiele geeignet. Die Dista-Leiste 2.0 ist für die sichtbare Befestigung von Terrassen bestens geeignet, sie wirkt als Abstandhalter und ermöglicht Bewegungsfreiheit zwischen Paneel und Unterkonstruktion. Gleichzeitig fördert sie die Luftzirkulation. Für die Verschraubung auf einer Holzunterkonstruktion werden normale Holzschrauben, z. B. Terrassotec-Schrauben, verwendet. Die Dista-Leiste 2.0 vermindert die Gefahr von abgescherten Schrauben. Wichtig: Bei Hart-/Tropenhölzern sollte immer vorgebohrt werden!

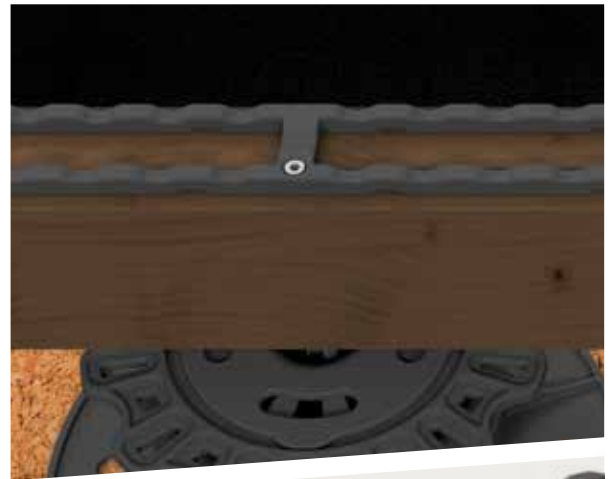

Dista-Leiste 2.0

Hartkunststoff, B 30 x L 700 x H 7 mm, 50 Stk./Paket.
Die Dista-Leiste 2.0 wird mit Terrassotec-Schrauben Ø 4 mm in den dafür vorgesehenen Bohrungen befestigt und fixiert (für eine Dista-Leiste 2.0 werden 5 Terrassotec-Schrauben benötigt). Die Dista-Leiste 2.0 ist 70 cm lang.
(Art. 944803)



Terrassotec-Schrauben

Edelstahl gehärtet, Ø 4 mm in verschiedenen Längen, 500 Stk./Paket.

4,0 x 40 mm, TX15 (Art. 905535)

4,0 x 50 mm, TX15 (Art. 905536)

4,0 x 60 mm, TX15 (Art. 905537)

Preise auf Anfrage.



Terrassengleiter

Auch der Terrassengleiter verhindert durch den entstehenden Abstand von 10 mm zwischen Unterkonstruktion und Terrassendielen ein Abscheren der Edelstahlschrauben für den Einsatz von quell- und schwindarmen Hölzern. Im Unterschied zur Dista-Leiste 2.0 werden hier jedoch die Dielen indirekt befestigt, d. h., dass auf der Terrassenoberfläche keine Schraubenköpfe sichtbar sind. Der Terrassengleiter erfüllt alle Kriterien für die Befestigung von Holz- aber auch WPC-Dielen.



Terrassengleiter

Für die nicht sichtbare Befestigung von Terrassendielen. Hartkunststoff, H 10 x L 190 x B 20 mm. 200 Stk./Paket. Bedarf 123 pro 10 m². (Art. 944830)

Preise auf Anfrage.



Terrassengleiter Mini

Für die nicht sichtbare Befestigung von Terrassendielen. Der Terrassengleiter Mini wird bei schmalen Terrassendielen von 90 bis 100 mm Breite eingesetzt. Hartkunststoff, H 10 x L 140 x B 14 mm. 200 Stk./Paket. Bedarf 200 pro 10 m². (Art. 944767)



Foto: iStock/Getty Images Plus/paradise

T-Stick

Der T-Stick wird zwischen zwei Holzdielen eingesetzt und mit einer Stahlplatte in den Dielennuten befestigt. Das ergibt eine optisch schöne Holzoberfläche ohne sichtbare Schraubenköpfe. Der Dielenabstand wird automatisch durch den T-Stick eingehalten. Der Abstand von ca. 9 mm zur Unterkonstruktion erlaubt eine gute Unterlüftung, wodurch sich keine Staunässe bilden kann. Die Lebensdauer wird somit positiv beeinflusst. Bei Einhaltung der Verlegevorgaben von Eurotec ermöglicht der T-Stick ein leichtes Justieren der Dielen noch bevor diese fest verschraubt werden. Nach dem Verschrauben sitzen die Dielen absolut fest. Muss eine Diele ausgetauscht werden, ist das mit diesem System auch nach Fertigstellung der Terrasse noch möglich.

- Verschraubte Dielen sind auch nach Fertigstellung der Terrasse einfach auszutauschen!
- Ein Nachjustieren von einzelnen Dielen ist jederzeit möglich.
- Festgeschraubt hat die Diele einen sicheren und festen Halt.

Nur für bewegungsarme Hölzer und WPC geeignet.



T-Stick
Kunststoff, schwarz,
125 Stk./Paket.
(Art. 111857)

Preis auf Anfrage.

Arbeitsweise T-Stick – eine Holzterrasse ohne sichtbare Schraubenköpfe!



Beginnen Sie mit dem Terrassenwinkel oder StarterClip.



Ausrichten und Fixieren der nächsten Dielen, mit dem T-Stick die Verschraubung vornehmen bis alle Dielen befestigt sind.



Die letzte Diele kann ebenfalls mit dem StarterClip befestigt werden.



Dieses Befestigungs-System ist ausschließlich für Terrassendielen mit seitlicher Nutung geeignet.



Gartenbeleuchtung bequem via Lightpro-App steuern in Kombination mit dem Lightpro NXT Switch



LED Streifen

Stilvolle 12 Volt Außenbeleuchtung

Schaffen Sie mit einer Außenbeleuchtung Lichtoasen, die sowohl als Orientierungshilfe dienen, als auch für eine wohlige Atmosphäre in Ihrem Garten sorgen. Lightpro bietet hierfür viele Möglichkeiten mit Strahlern, Stehleuchten, Wandleuchten, Einbauleuchten und Dekorationsleuchten sowie natürlich auch dem notwendigen Zubehör. Die professionelle 12-Volt Außenbeleuchtung von Lightpro ist sicher, schnell und einfach zu installieren und somit für alle Gärten geeignet. Machen Sie Ihre Gartenbeleuchtung SMART, verwenden Sie den Lightpro NXT Switch in Kombination mit der Lightpro-App und steuern Sie alles bequem via App.



Oberon Lo Standleuchte



Onyx 30 R1
Einbauleuchte Edelstahl 4 lm,
0,5 W, 41 x 45 mm (H x ø),
IP Klasse IP 67

(Art.-Nr. 150D) Stk. **59.95**



Onyx 60 R1
Einbauleuchte Edelstahl 23 lm,
1 W, 42 x 75mm (H x ø),
IP Klasse IP 67

(Art.-Nr. 151D) Stk. **89.95**



Atik R1
Einbauleuchte Aluminium, Anthrazit,
750 lm, 9 W, 115 x 120 mm (H x ø),
IP Klasse IP 67

(Art.-Nr. 186U) Stk. **149.00**



Juno 2
Strahler Alu 192 lm, 1,5 W,
85 x 55 x 68 mm (H x B x T),
IP Klasse IP 65

(Art.-Nr. 193S) Stk. **81.95**



Castor 8
Strahler Alu 80-800 lm, dimmbar,
8 W, 130 x 60 x 120 mm (H x B x T),
IP Klasse IP 44

(Art.-Nr. 179S) Stk. **129.00**



Oberon Lo
Standleuchte 40 – 400 lm, dimmbar,
4 W, 64 x 420 mm (H x ø),
IP Klasse IP 44

(Art.-Nr. 190P) Stk. **129.00**



Castor 8 Strahler

Die Vorteile des 12-Volt-Systems von Lightpro

- 5 Jahre Garantie
- Einfacher und schneller Anschluss
- Eingraben des Kabels nicht erforderlich
- Sicher für Kinder und Tiere
- Energieeffizient und langlebig



Ixion
Wandleuchte, Alu, 534 lm, 9 W,
110 x 110 x 110 mm (H x B x T),
IP Klasse IP 44

(Art.-Nr. 182W) Stk. **145.00**



LED Streifen
80 lm, 2,2 W, 15 x 15000 x 10 mm
(H x B x T), IP Klasse IP 67

Streifen (Art.-Nr. 175L) Stk. **209.00**

Streifenverbinder
(Art.-Nr. 211L) Stk. **29.95**



Switch NXT
Machen Sie Ihre Gartenbeleuchtung
SMART. Verwenden Sie Switch in
Kombination mit der Lightpro-App
(kostenfrei im App Store erhältlich).

(Art.-Nr. 195A) Stk. **66.95**



Transformatoren
24 W, 60 W, 100 W
60 W / 100 W sind je inkl. Timer
und Lichtsensor

24 W (Art.-Nr. 198A) Stk. **12.95**

60 W (Art.-Nr. 144A) Stk. **87.95**

100 W (Art.-Nr. 145A) Stk. **94.95**



12 Volt Kabel
AWG 14, verschiedene Längen

25 m (Art.-Nr. 025C14) **63.95**

50 m (Art.-Nr. 050C14) **119.00**

100 m (Art.-Nr. 100C14) **239.00**

200 m (Art.-Nr. 200C14) **479.00**

Sichtschutzzäune aus Holz

Zäune trennen nicht nur, sie verbinden auch und können buchstäbliche Blickfänge sein. Wir bieten Ihnen Sichtschutz in traditionellen Formen, halten aber auch eine beeindruckende Auswahl an einzigartigen Stilen bereit, die speziell für Ihren Geschmack entworfen wurden. Für Ihre Privatsphäre oder als Windschutz für Ihr Gemüse, für ein harmonisches Gesamtbild Ihres Gartens oder zur Akzentuierung als Ihre persönliche Visitenkarte – bei uns finden Sie genau das, was Sie suchen.

Hoch hinaus

Jedes Bundesland legt fest, welche Zaunhöhen genehmigungsfrei sind. Je nachdem, was Sie vorhaben, empfehlen wir einen Blick in die Landesbauordnung.

Oberflächen

Wie Ihr neuer Zaun aussieht, entscheiden Sie selbst: Mit Lasuren oder farbigen Anstrichen liegt die Gestaltung ganz bei Ihnen. Wenn Sie unbehandeltes oder imprägniertes Holz sich selbst überlassen, sorgt Mutter Natur im Laufe der Zeit für eine silbergraue Patina.

Solide Befestigung

Verwenden Sie Pfostenträger für den sicheren Stand der Zaunpfosten. Es gibt diese zum Einschlagen oder alternativ zum Einbetonieren.



TIPP
Sichtschutzzaun mit H-Pfosten-träger im Boden verankern!



Zaunserie „Westerland“

Douglasie, bernsteinfarben geölt. Rahmen ca. 40 x 68 mm. Füllung aus Profilholz mit Nut und Feder, glatt gehobelt. **Edelstahlgeklammert und -verschraubt.** Weitere Pfosten finden Sie auf Seite 74.

1	Grundelement gerade Füllungen diagonal	ca. B 180 x H 180 cm	(ZL 884653)	189.00
2	Grundelement gerade geschlossen Füllungen diagonal	ca. B 180 x H 180 cm	(ZL 884959)	189.00
3	Grundelement schmal	ca. B 90 x H 180 cm	(ZL 884654)	149.00
4	Abschlusselement	ca. B 90 x H 180/95 cm	(ZL 884655)	149.00
5	Element niedrig ☹	ca. B 180 x H 95 cm	(ZL 884656)	149.00
6	Zwischenelement ☹	ca. B 60 x H 180 cm	(ZL 884657)	89.99
7	Einzeltür ☹	ca. B 90 x H 180 cm	(ZL 884659)	199.00
8	Einzeltür niedrig ☹	ca. B 90 x H 95 cm	(ZL 884658)	149.00
9	Pfosten mit Kopfrundung, gehobelt	ca. 9 x 9 x 100 cm	(ZL 887181)	19.99
10	Pfosten mit Kopfrundung, gehobelt	ca. 9 x 9 x 190 cm	(ZL 887182)	34.99

☹ ca. 3-4 Wochen Lieferzeit



Zaunserie „Licata“

Kiefer/Fichte, pinienfarbig lasiert, Rahmen ca. 40 x 65 mm, Lamellen strukturgehobelt. **Edelstahlgeklammert und -verschraubt.** Weitere Pfosten finden Sie auf Seite 74. Beachten Sie unseren Hinweis Lasur und Farbe auf Seite 75.



1	Grundelement gerade	ca. B 180 x H 180 cm	(ZL 884111)	49.99
2	Grundelement schmal	ca. B 90 x H 180 cm	(ZL 884115)	44.99
3	Abschlusselement	ca. B 90 x H 180/90 cm	(ZL 884116)	44.99
4	Pfosten mit Kopfrundung, gehobelt	ca. 9 x 9 x 100 cm	(ZL 887386)	14.99
5	Pfosten mit Kopfrundung, gehobelt	ca. 9 x 9 x 190 cm	(ZL 887387)	19.99



SICHTSCHUTZÄUÑE



Zaunserie „Licata“

Kiefer/Fichte, 2-fach Grau lasiert, Rahmen ca. 40 x 65 mm, Lamellen strukturgehobelt. **Edelstahlgeklammert und -verschraubt.** Weitere Pfosten finden Sie auf Seite 74.



1	Grundelement gerade	ca. B 180 x H 180 cm	(ZL 888494)	59.99
2	Grundelement schmal	ca. B 90 x H 180 cm	(ZL 888495)	54.99
3	Abschlusselement	ca. B 90 x H 180/90 cm	(ZL 888496)	54.99
4	Pfosten mit Kopfrundung, gehobelt	ca. 9 x 9 x 100 cm	(ZL 889116)	17.99
5	Pfosten mit Kopfrundung, gehobelt	ca. 9 x 9 x 190 cm	(ZL 889117)	24.99



Zaunserie „Bali“

Lärche naturbelassen, Lamellen ca. 24 x 77 mm, glatt gehobelt, **edelstahlverschraubt.** Weitere Pfosten finden Sie auf Seite 74.

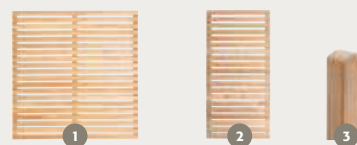

1	Grundelement gerade	ca. B 180 x H 180 cm	(ZL 884303)	99.99
2	Grundelement schmal	ca. B 90 x H 180 cm	(ZL 884096)	84.99
3	Pfosten mit Kopfrundung, gehobelt	ca. 9 x 9 x 190 cm	(ZL 887583)	24.99

Zaunserie „Usedom“ farbig

Kiefer/Fichte, farbig lasiert, Rahmen ca. 45 x 65 mm. Lamellen strukturgehobelt. **Edelstahlgeklammert und -verschraubt.** Weitere Pfosten finden Sie auf Seite 74. Bitte beachten Sie unseren Hinweis Lasur und Farbe auf Seite 75.



1	Grundelement gerade – farbig	ca. B 180 x H 180 cm	(ZL 884978)	74.99
2	Grundelement mit Rundbogen – farbig	ca. B 180 x H 180/160 cm	(ZL 884783)	94.99
3	Grundelement schmal – farbig	ca. B 90 x H 180 cm	(ZL 884979)	69.99
4	Abschlusselement groß – farbig	ca. B 90 x H 180/90 cm	(ZL 884980)	69.99
5	Grundelement niedrig – farbig	ca. B 180 x H 90 cm	(ZL 884784)	64.99
6	Abschlusselement klein – farbig	ca. B 90 x H 160/90 cm	(ZL 884785)	69.99
7	Pfosten mit Kopfrundung, gehobelt	ca. 9 x 9 x 100 cm	(ZL 887386)	14.99
8	Pfosten mit Kopfrundung, gehobelt	ca. 9 x 9 x 190 cm	(ZL 887387)	19.99

Zaunserie „Usedom“

Kiefer/Fichte, kesseldruckimprägniert, Rahmen ca. 45 x 65 mm. Lamellen strukturgehobelt. **Edelstahlgeklammert und -verschraubt.** Weitere Pfosten finden Sie auf Seite 74.



1	Grundelement gerade	ca. B 180 x H 180 cm	(ZL 884351)	59.99
2	Grundelement mit Rundbogen	ca. B 180 x H 180/160 cm	(ZL 884352)	79.99
3	Grundelement schmal mit Rundbogen	ca. B 90 x H 180/160 cm	(ZL 884359)	69.99
4	Grundelement schmal	ca. B 90 x H 180 cm	(ZL 884356)	54.99
5	Abschlusselement klein	ca. B 90 x H 160/90 cm	(ZL 884358)	59.99
6	Abschlusselement groß	ca. B 90 x H 180/90 cm	(ZL 884357)	49.99
7	Grundelement niedrig	ca. B 180 x H 90 cm	(ZL 884355)	54.99
8	Einzeltür niedrig	ca. B 90 x H 90 cm	(ZL 884362)	89.99
9	Einzeltür hoch mit Rundbogen	ca. B 90 x H 180/160 cm	(ZL 884361)	149.00
10	Einzeltür hoch gerade	ca. B 90 x H 180 cm	(ZL 884360)	99.99
11	Pfosten mit Kopfrundung, gehobelt	ca. 9 x 9 x 95 cm	(ZL 887255)	7.99
12	Pfosten mit Kopfrundung, gehobelt	ca. 9 x 9 x 190 cm	(ZL 887258)	14.99



Zaunserie „Bastia“

Kiefer/Fichte, kesseldruckimprägniert, Vintage-Grau. Rahmen ca. 40 x 60 mm, Lamellen strukturgehobelt. **Edelstahlgeklammert und -verschraubt.** Weitere Pfosten finden Sie auf Seite 74.

SICHTSCHUTZÄUßE



1	Grundelement gerade	ca. B 180 x H 180 cm	(ZL 888491)	49.99
2	Grundelement schmal	ca. B 90 x H 180 cm.	(ZL 888492)	44.99
3	Abschlusselement	ca. B 90 x H 180/90 cm.	(ZL 888493)	44.99
4	Pfosten mit Kopfrundung, gehobelt	ca. 9 x 9 x 100 cm	(ZL 889115)	9.99
5	Pfosten mit Kopfrundung, gehobelt	ca. 9 x 9 x 190 cm	(ZL 889068)	16.99

TIPP

Für eine lange Lebensdauer von kesseldruckimprägniertem Holz empfehlen wir spätestens 6 Monate nach Montage eine Nachbehandlung mit Lasuren oder Deckfarben.

Zaunserie „Rügen“

Kiefer/Fichte, kesseldruckimprägniert, Rahmen ca. 40 x 78 mm. Füllung aus Profilholz mit Nut und Feder, glatt gehobelt. **Edelstahlgeklammert und -verschraubt.** Weitere Pfosten finden Sie auf Seite 74.



1	Grundelement gerade	ca. B 180 x H 180 cm	(ZL 888126)	79.99
2	Grundelement mit Rundbogen	ca. B 180 x H 200/180 cm	(ZL 888127)	99.99
3	Grundelement gerade schmal	ca. B 90 x H 180 cm	(ZL 888128)	69.99
4	Abschlusselement geschlossen	ca. B 90 x H 180/90 cm	(ZL 888129)	69.99
5	Grundelement gerade mit Rankgitter	ca. B 180 x H 180 cm	(ZL 888130)	79.99
6	Grundelement mit Rundbogen und Rankgitter	ca. B 180 x H 200/180 cm	(ZL 888131)	99.99
7	Grundelement gerade schmal mit Rankgitter	ca. B 90 x H 180 cm	(ZL 888132)	69.99
8	Abschlusselement mit Rankgitter	ca. B 90 x H 180/90 cm	(ZL 888133)	69.99
9	Rankgitter	ca. B 60 x H 180 cm	(ZL 888134)	49.99
10	Pfosten mit Kopfrundung, gehobelt	ca. 9 x 9 x 95 cm	(ZL 887255)	7.99
11	Pfosten mit Kopfrundung, gehobelt	ca. 9 x 9 x 190 cm	(ZL 887258)	14.99



Bohlenzaun „Valas“ kesseldruckimprägniert

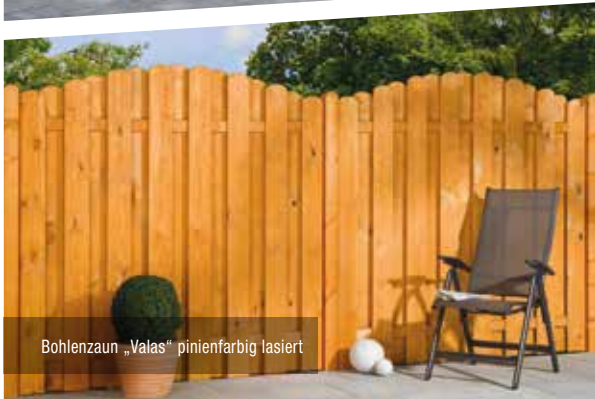

Bohlenzaun „Valas“ pinienfarbig lasiert



Bohlenzaun „Valas“ anthrazitfarbig lasiert

NEU

Bohlenzaun „Valas“

Kiefer/Fichte, kesseldruckimprägniert (kdi), pinienfarbig oder anthrazitfarbig lasiert. Bohlen ca. 16 x 145 mm, mit gerundeten Köpfen. **Edelstahlnagelt.** Weitere Pfosten finden Sie auf Seite 74.

1	Zaunelement gerade	ca. B 180 x H 180 cm	kdi	(ZL 884212)	49.99
			pinienfarbig lasiert	(ZL 884781)	64.99
			anthrazitfarbig lasiert	(ZL 888523)	74.99
2	Zaunelement mit Rundbogen	ca. B 180 x H 180/160 cm	kdi	(ZL 884290)	49.99
			pinienfarbig lasiert	(ZL 884782)	64.99
			anthrazitfarbig lasiert	(ZL 888524)	74.99
3	Pfosten mit Kopfrundung, gehobelt	ca. 9 x 9 x 190 cm	kdi	(ZL 887258)	14.99
			pinienfarbig lasiert	(ZL 887387)	19.99
			anthrazitfarbig lasiert	(ZL 889127)	24.99



Bohlenzaun „Acerra“

Kiefer/Fichte, kesseldruckimprägniert, Bohlen ca. 16 x 115 mm, blickdichte Bodendeckelschalung, **edelstahlverschraubt.** Weitere Pfosten finden Sie auf Seite 74.

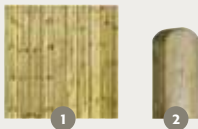

1	Zaunelement gerade	ca. B 180 x H 180 cm	(ZL 888383)	59.99
2	Pfosten mit Kopfrundung, gehobelt	ca. 9 x 9 x 190 cm	(ZL 887258)	14.99

Bohlenzaun „Lärche rustikal“

Lärche naturbelassen, Bohlen sägerau, unbesäumt, fallende Dimension, ca. 15-20 mm x 130-200 mm, Riegel glatt gesägt, **edelstahlverschraubt**. Weitere Pfosten finden Sie auf Seite 74.

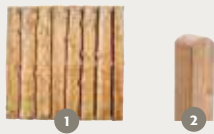

1	Zaunelement gerade	ca. B 180 x H 180 cm	(ZL 885378)	74.99
2	Pfosten mit Kopfrundung, gehobelt	ca. 9 x 9 x 190 cm	(ZL 887583)	24.99



SICHTSCHUTZÄUÑE

Bohlenzaun „Kiefer rustikal“

Kiefer, kesseldruckimprägniert braun. Bohlen sägerau, unbesäumt, fallende Dimension, ca. 16 mm x 110-160 mm, Riegel glatt gesägt, **edelstahlverschraubt**. Weitere Pfosten finden Sie auf Seite 74.

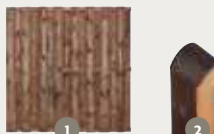

1	Zaunelement gerade	ca. B 180 x H 180 cm	(ZL 888490)	49.99
2	Pfosten mit Kopfrundung, gehobelt	ca. 9 x 9 x 190 cm	(ZL 887633)	15.99

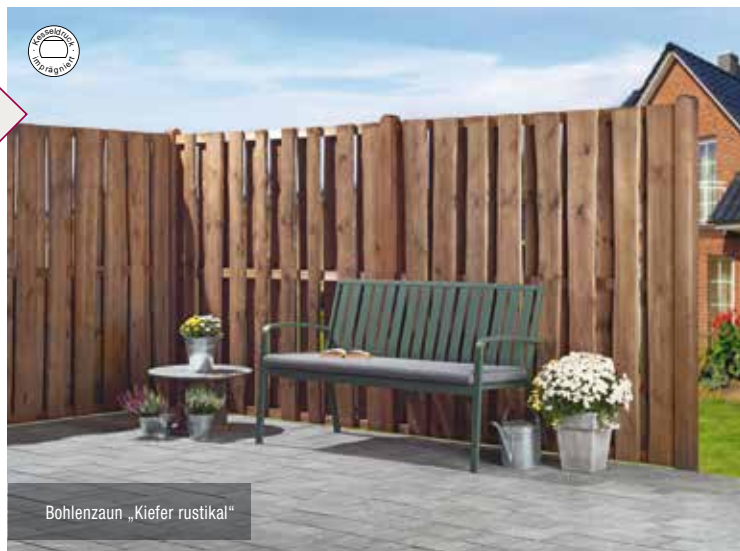

NEU



Rhombuszaun „Malik“

Fichte, 2-fach Dunkelgrau lasiert. Rahmen ca. 44 x 68 mm, Rhombusleisten glatt gehobelt, **edelstahlverschraubt**. Weitere Pfosten finden Sie auf Seite 74.

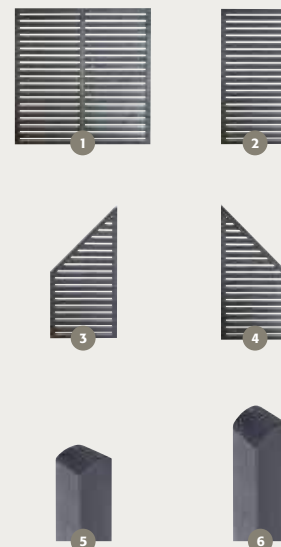

1	Grundelement gerade	ca. B 180 x H 180 cm	(ZL 888525)	79.99
2	Grundelement schmal	ca. B 90 x H 180 cm.	(ZL 888526)	59.99
3	Abschlusselement links	ca. B 90 x H 180/90 cm.	(ZL 888528)	59.99
4	Abschlusselement rechts	ca. B 90 x H 180/90 cm.	(ZL 888527)	59.99
5	Pfosten mit Kopfrundung, gehobelt	ca. 9 x 9 x 100 cm	(ZL 889124)	17.99
6	Pfosten mit Kopfrundung, gehobelt	ca. 9 x 9 x 190 cm	(ZL 889125)	24.99

Weidenzaun

Weide geölt. Mit seitlichem, Braun gebeiztem Holzrahmen, ca. 24 x 48 mm. Weitere Pfosten finden Sie auf Seite 74.

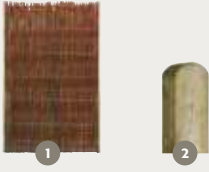

1	Grundelement	ca. B 120 x H 180 cm (ZL 884123)	39.99
2	Pfosten mit Kopf- rundung, gehobelt	ca. 9 x 9 x 190 cm (ZL 887258)	14.99



Zaunserie „Weide“

Weide geölt. Mit umlaufendem, Braun gebeiztem Holzrahmen, ca. 35 x 44 mm. Weitere Pfosten finden Sie auf Seite 74.



1	Grundelement	ca. B 180 x H 180 cm (ZL 888489)	69.99
2	Grundelement schmal	ca. B 120 x H 180 cm (ZL 884124)	49.99
3	Grundelement niedrig	ca. B 120 x H 140 cm (ZL 884125)	39.99
4	Pfosten mit Kopf- rundung, gehobelt	ca. 9 x 9 x 190 cm (ZL 887258)	14.99





SICHTSCHUTZZAUNE

Dichtzaun

Kiefer, kesseldruckimprägniert, Rahmen ca. 42 x 42 mm
(Rahmen Einzeltür ca. 42 x 90 mm), Lamellen strukturgehobelt.

Edelstahlgeklammert und -verschraubt. Passende Pfosten finden Sie auf Seite 74.



1	Grundelement gerade	ca. B 180 x H 180 cm	(ZL 884323)	44.99
2	Grundelement gerade	ca. B 150 x H 180 cm	(ZL 884320)	39.99
3	Grundelement schmal	ca. B 100 x H 180 cm	(ZL 884319)	34.99
4	Grundelement niedrig	ca. B 180 x H 150 cm	(ZL 884321)	39.99
5	Grundelement mit Rundbogen	ca. B 180 x H 180/159 cm	(ZL 884432)	49.99
6	Grundelement schmal mit Rundbogen	ca. B 100 x H 180/159 cm	(ZL 884433)	37.99
7	Abschlusselement	ca. B 90 x H 180/90 cm	(ZL 884328)	39.99
8	Einzeltür	ca. B 100 x H 180 cm	(ZL 884415)	99.99



Info

Die sichere Bodenbefestigung ist wichtig:

Zaunelemente sind massiv und sollten Windlasten und anderem Druck viele Jahre standhalten. Sorgen Sie deshalb für eine sichere, stabile Bodenbefestigung.

Wir empfehlen Ihnen die Positionen 1 oder 2, je nach Untergrund. Die langen Schenkel nehmen die Lasten auf und sorgen für sicheren Halt. Einschlagbodenhülsen (5) und Aufschraubhülsen (6) sind statisch nicht ausreichend.



für Verbindungs- und Eckpfosten



für Eckpfosten



für Höhen bis max. 90 cm

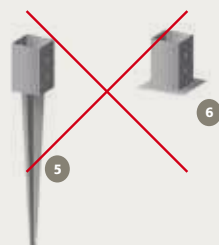



Rankwand

Kiefer, kesseldruckimprägniert, ca. 90 x 180 cm, Rahmen ca. 4 x 13 cm, 5 Rankfächer. Inkl. Pflanzvlies. (Kombinierbar mit allen kdi-grünen Zäunen)
(ZL 885419)

69.99



Foto: iStock/Getty Images, Plus/AlexRatins

Rankgitter

Kiefer/Fichte, kesseldruckimprägniert, Rahmen ca. 45 x 45 mm. Maschenweite ca. 6 x 6 cm, edelstahlgeklammert.

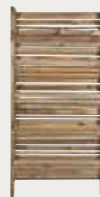
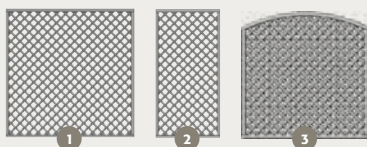

1	Rankgitter gerade	ca. B 180 x H 180 cm	(ZL 884397)	39.99
2	Rankgitter schmal	ca. B 90 x H 180 cm	(ZL 884398)	29.99
3	Rankgitter mit Rundbogen	ca. B 180 x H 180/159 cm	(ZL 884395)	49.99

Sichtblende „Rhombus“

Rhomboid Profile erfreuen sich an der Hausfassade einer großen Beliebtheit. Sie passen ideal in die moderne Baukultur und sind dabei ein absoluter Hingucker. Die lichtdurchlässige Anordnung der besonders massiven Profile aus naturbelassenem Lärchenholz lässt je nach Blickwinkel mal mehr oder weniger Blicke zu.

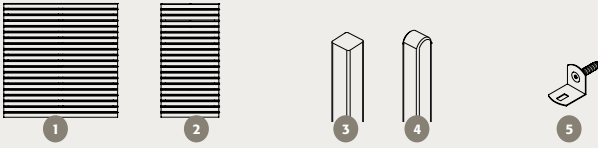

1	Grundelement	ca. B 179 x H 179 cm	Lärche naturbelassen Fichte, endbehandelt	(BE 62576200) (BE 62580801)	142.90 219.90
2	Grundelement	ca. B 89 x H 179 cm	Lärche naturbelassen Fichte, endbehandelt	(BE 62576100) (BE 62580701)	82.90 132.90
3	Pfosten glatt	ca. B 9 x T 9 x H 200 cm	Lärche naturbelassen	(BE 63520800)	29.90
4	Pfosten glatt	ca. B 9 x T 9 x H 195 cm	Lärche naturbelassen	(BE 63520700)	34.90
5	Zubehör	Elementhalter 4,8 x 32 mm (4 Stk.)	Metall, feuerverzinkt Edelstahl	(BE 66504600) (BE 66504500)	3.95 10.50



SICHTSCHUTZZÄUNE

Rhombus, Lärche naturbelassen in Kombination mit Gabionen



Rondo, Lärche naturbelassen

Sichtblende „Rondo“

Rondo ist Holz in seiner schönsten Form. Gerundete Rahmenstücke geben den Sichtblenden eine weiche Anmutung. Auch bei den Profilen sind alle Kanten gerundet. Erhältlich in naturbelassener Lärche oder in Kiefer endbehandelt im Colored Garden Farbsystem.

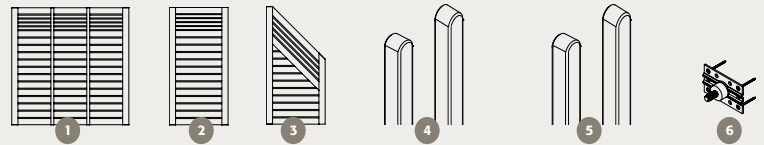

1	Grundelement mit Gitter	ca. B 178 x H 178 cm	Lärche naturbelassen Kiefer, endbehandelt	(BE 62556400) (BE 62566401)	144.90 179.90
2	Grundelement mit Gitter	ca. B 89 x H 178 cm	Lärche naturbelassen Kiefer, endbehandelt	(BE 62556300) (BE 62566501)	109.90 134.90
3	Abschluss- element mit Gitter	ca. B 89 x H 178/98 cm	Lärche naturbelassen Kiefer, endbehandelt	(BE 62556200) (BE 62566601)	119.90 144.90
4	Pfosten	ca. B 9 x T 9 x H 105 cm ca. B 9 x T 9 x H 195 cm	Lärche naturbelassen	(BE 63529800) (BE 63520700)	19.90 34.90
5	Pfosten	ca. B 9 x T 9 x H 108 cm ca. B 9 x T 9 x H 188 cm	Kiefer, endbehandelt	(BE 63521201) (BE 63521701)	27.90 42.90
6	Zubehör	Elementhalter (4 Stk.)	Edelstahl	(BE 66520200)	19.95

Ihre Farbwahl
endbehandelt
mit Langzeitschutz:

Weiß 01
deckende Farbe

Steingrau 04
deckende Farbe

Anthrazit 96
deckende Farbe

Lichtgrau 07
deckende Farbe



Rondo, Lärche naturbelassen



Pergola Heidmark im Farbton Graphitgrau lasiert mit Baltrum im Farbton Felsgrau lasiert

Zaunserie „Baltrum“

Douglasie unbehandelt oder 2-schichtig transparent lasiert in den Farbtönen Cremeweiß, Cappuccino, Kiefer, Mahagoni, Tannengrün, Schwedenrot, Walnuss, Felsgrau und Graphitgrau, Rhombus-Leisten profiliert, 2,3 x 7,8 cm, Hinterlattung 3 x 8 cm, edelstahlverschraubt, mit Abdeckleiste.



Online
Sichtschutz-
Planung unter
scheerer.de

Zaunserie „Usedom“

Fichte sägerau, Kesseldruckimprägniert braun (KD+) oder 2-schichtig transparent lasiert, Belattung 1,8 x 15 cm, einseitig als Deckelschalung blickdicht vernagelt, Riegel 3 x 8 cm Douglasie gehobelt.



1	Grundelement geschlossen	ca. B 178,5 x H 181 cm	Douglasie Lasur	(Art. 17318D) (Art. 17318D4)	219.00 298.00
2	Grundelement offen	ca. B 178,5 x H 181 cm	Douglasie Lasur	(Art. 17318DX) (Art. 17318DX4)	219.00 298.00
3	Abschluss- element rechts	ca. B 88,5 x H 92,5/181 cm	Douglasie Lasur	(Art. 17309DR) (Art. 17309DR4)	142.00 206.00
4	Pergola „Heidmark“	ca. B 460 x H 230 cm	Douglasie Lasur	(Art. 13146D) (Art. 13146D4)	275.00 469.00
5	Rundkopf- Pfosten	ca. B 9 x 9 cm, L 110 cm	Douglasie Lasur	(Art. 41211D) (Art. 41211D4)	19.75 34.50

1	Grundelement	ca. B 178,5 x H 182,5	KD+ (Art. 18218S) Lasur (Art. 18218S4)	109.00 189.00
2	Grundelement schmal	ca. B 98,5 x H 182,5 cm	KD+ (Art. 18210S) Lasur (Art. 18210S4)	65.00 129.00
3	Abschluss- element rechts	ca. B 85 x H 94 / 178,5 cm	KD+ (Art. 18209SR) Lasur (Art. 18209S4R)	75.00 139.00
4	Rundkopf- Pfosten	ca. B 9 x 9 cm, L 190 cm	KD+ (Art. 41219) Lasur (Art. 41219D4)	19.95 46.50



Usedom Kesseldruckimprägniert braun



Motiv Casa-Borsika

„Die Starken“ – Sicht- und Lärmschutz aus Beton und Stein

Was Sie sehen, ist nicht das, was Sie sehen! Was optisch so attraktiv und natürlich erscheint, ist Beton in seiner vielleicht schönsten Form – in Holz- oder Steinoptik, gleichermaßen dekorativ und wirkungsvoll, mit einer flexiblen Motivgestaltung. Die neuen Sichtschutz- und Abschirmwände gibt es in verschiedenen Standard-Farben und diversen Ausführungen bzw. Modellen, z. B. als Holzreliefmotiv mit dekorativer Holzmaserung oder als Steinmotiv – von einer gemauerten Wand kaum zu unterscheiden. Für Hangbefestigungen eignet sich besonders die verstärkte Sockelplatte. Fragen Sie uns. Die Standardplatten sind nur mit einseitiger Struktur erhältlich. Beidseitige Struktur erreicht man durch zwei gegeneinander stehende Platten.

! Tipp

Die Grundelemente sind betongrau und können nach Montage selbstständig und individuell gestrichen werden. Wir empfehlen, die grauen Grundelemente einzufärben. Hierzu haben Sie eine große Auswahl an Farben. Wählen Sie Ihre Wunschfarbe über unseren Sonderfarbfächer und RAL-Farbfächer.



Motiv Montana



Motiv Fels

Mediterran-Motiv Nostalgie	Mediterran-Motiv Rockstone	Mediterran-Motiv Klassik-Stein
Mediterran-Motiv Waldholz	Standard-Motiv Casa-Borsika	Standard-Motiv Romania
Standard-Motiv Montana	Standard-Motiv Flagstone	Standard-Motiv Toscana
Standard-Motiv Tetris	Standard-Motiv Fels	Standard-Motiv Prestige
Standard-Motiv Flecht	Standard-Motiv Elegant	Standard-Motiv Timber
Standard-Motiv Prestige-Glatt	Standard-Motiv Glatte-Platte	Standard-Motiv Nevada

1	Anfangs-/Endpfosten	248 x 11 x 11 cm	61 kg	2 Stück je Element benötigt	45410574	Stk. 37.99
2	Platten	200 x 38,5 x 3,5 cm	65 kg	4 Stück je Element benötigt	45411064	Stk. 32.99
3	Bogenplatte	200 x 45 x 3,5 cm	70 kg	1 Stück je Element benötigt	45411060	Stk. 34.99
4	Pfostenkappe	11 x 11 x 5 cm	0,5 kg	2 Stück je Element benötigt	45411362	Stk. 3.99

Bei mehreren Elementen wird ein Zwischenpfosten benötigt.
Standard 1 Element einseitige Motivstruktur, B 219 x H 199 cm, Montana, ohne Farbe mit Pfostenkappen.



Vierkantpfosten Stumpf

Kiefer/Fichte, kesseldruckimprägniert, gehobelt.



ca. 7 x 7 x 180 cm lang (ZL 887219)	7.49	lfdm. 4.16
ca. 7 x 7 x 210 cm lang (ZL 887218)	8.49	lfdm. 4.04
ca. 7 x 7 x 240 cm lang (ZL 887217)	9.99	lfdm. 4.16
ca. 9 x 9 x 180 cm lang (ZL 887198)	9.99	lfdm. 5.55
ca. 9 x 9 x 210 cm lang (ZL 887199)	11.99	lfdm. 5.71
ca. 9 x 9 x 240 cm lang (ZL 887210)	13.99	lfdm. 5.83
ca. 9 x 9 x 270 cm lang (ZL 887211)	15.99	lfdm. 5.92
ca. 9 x 9 x 300 cm lang (ZL 887212)	17.99	lfdm. 6.00



Vierkantpfosten mit Kopfrundung

Kiefer/Fichte, kesseldruckimprägniert, gehobelt.



ca. 9 x 9 x 95 cm lang (55 ZL 887255)	7.99	lfdm. 8.41
ca. 9 x 9 x 120 cm lang (ZL 887256)	8.99	lfdm. 7.49
ca. 9 x 9 x 150 cm lang (ZL 887257)	10.99	lfdm. 7.33
ca. 9 x 9 x 190 cm lang (55 ZL 887258)	14.99	lfdm. 7.89



Pfosten für Bohlenzaun Kiefer rustikal

Kesseldruckimprägniert Braun, gehobelt, mit Kopfrundung.



ca. 9 x 9 x 190 cm lang (ZL 887633)	15.99	lfdm. 8.42
-------------------------------------	--------------	------------



Foto: Getty Images/Stockbyte/Ryan McVay

Holzpfosten: unentbehrlich, standfest, sicher

... und natürlich immer passend zu unseren
Zaunserien – damit alles perfekt ist!



Lärchen-Vierkantpfosten für Zaunserie „Bali“, „Rantum“, „Taranis“ und Bohlenzaun „Lärche rustikal“

Lärche, natur, gehobelt, mit Kopfrundung.

ca. 9 x 9 x 95 cm lang (ZL 889069)	14.99	lfdm. 15.78
ca. 9 x 9 x 190 cm lang (ZL 887583)	24.99	lfdm. 13.15



Pfosten für Zaunserie „Bastia“

Fichte kesseldruckimprägniert Vintage-Grau, mit Kopfrundung.



ca. 9 x 9 x 100 cm lang (ZL 889115)	9.99	lfdm. 9.99
ca. 9 x 9 x 190 cm lang (ZL 889068)	16.99	lfdm. 8.94



Pfosten für Zaunserie „Licata“ Grau lasiert

2-fach Grau lasiert, mit Kopfrundung.

ca. 9 x 9 x 100 cm lang (ZL 889116)	17.99	lfdm. 17.99
ca. 9 x 9 x 190 cm lang (ZL 889117)	24.99	lfdm. 13.15



Pfosten für Zaunserie „Licata“, „Usedom farbig“, „Valas farbig“ und „Bamberg pinienfarbig“

Kiefer, pinienfarbig lasiert, gehobelt, mit Kopfrundung.

ca. 9 x 9 x 100 cm lang (ZL 887386)	14.99	lfdm. 14.99
ca. 9 x 9 x 190 cm lang (ZL 887387)	19.99	lfdm. 10.52



NEU

Pfosten für Zaunserie „Bamberg anthrazitfarbig“ und „Valas anthrazitfarbig“

Kiefer, anthrazitfarbig lasiert, gehobelt, mit Kopfrundung.

ca. 9 x 9 x 100 cm lang (ZL 889126)	17.99	lfdm. 17.99
ca. 9 x 9 x 190 cm lang (ZL 889127)	24.99	lfdm. 13.15



Douglasien-Vierkantpfosten für Zaunserie „Westerland“

Bernsteinfarben geölt, gehobelt, mit Kopfrundung.

ca. 9 x 9 x 100 cm lang (ZL 887181)	19.99	lfdm. 19.99
ca. 9 x 9 x 190 cm lang (ZL 887182)	34.99	lfdm. 18.42



NEU

Pfosten für Zaunserie „Malik“

2-fach Dunkelgrau lasiert, gehobelt, mit Kopfrundung.

ca. 9 x 9 x 100 cm lang (ZL 889124)	17.99	lfdm. 17.99
ca. 9 x 9 x 190 cm lang (ZL 889125)	24.99	lfdm. 13.15



Info

Lasur und Farbe

Zur Werterhaltung der Zäune nach der Montage, spätestens jedoch nach 3 bis 6 Monaten, sollten unsere farblos lasierten Zäune nachgestrichen werden. Wasserverdünnbare Anstrichstoffe müssen mit einer Kunststoffborste gestrichen werden. Bei lösemittelbasierten Anstrichstoffen verwenden Sie Naturborsten. Bitte beachten Sie, dass Sie lösemittelhaltige und wasserverdünnbare Produkte nicht untereinander mischen. Nach dem Grundanstrich schleifen Sie die zu behandelnde Holzfläche leicht in Faserrichtung an.

So werden die Holzfasern, die sich nach dem ersten Anstrich hochgestellt haben, wieder geglättet. Je nach Holzart können Lasuren-Farbtöne unterschiedlich wirken. Rühren Sie die Farbe bevor Sie streichen, vom Boden an gründlich durch. Führen Sie zunächst einen Probeanstrich an einer unauffälligen Stelle auf dessen Farbtönung durch. Generell tauchen Sie den Pinsel immer nur halb in die Lasur ein – so wird nicht zu viel Material aufgenommen.

Unsere reinen Holzprodukte werden Ihnen naturbelassen, kesseldruckimprägniert (primärer Holzschutz) oder farblich behandelt (Vorbehandlung) angeboten. Um die Lebensdauer Ihrer Produkte zu verlängern und die ursprüngliche Optik möglichst lange zu erhalten, empfehlen wir nach Montage, spätestens nach 6 Monaten, Lasuren oder Deckfarben zu verwenden.

Die passenden Produkte finden Sie bei uns. Bitte fragen Sie unser Fachpersonal und erwerben Sie mit dem Kauf der Holz-Produkte auch gleich die geeigneten Pflegeartikel.

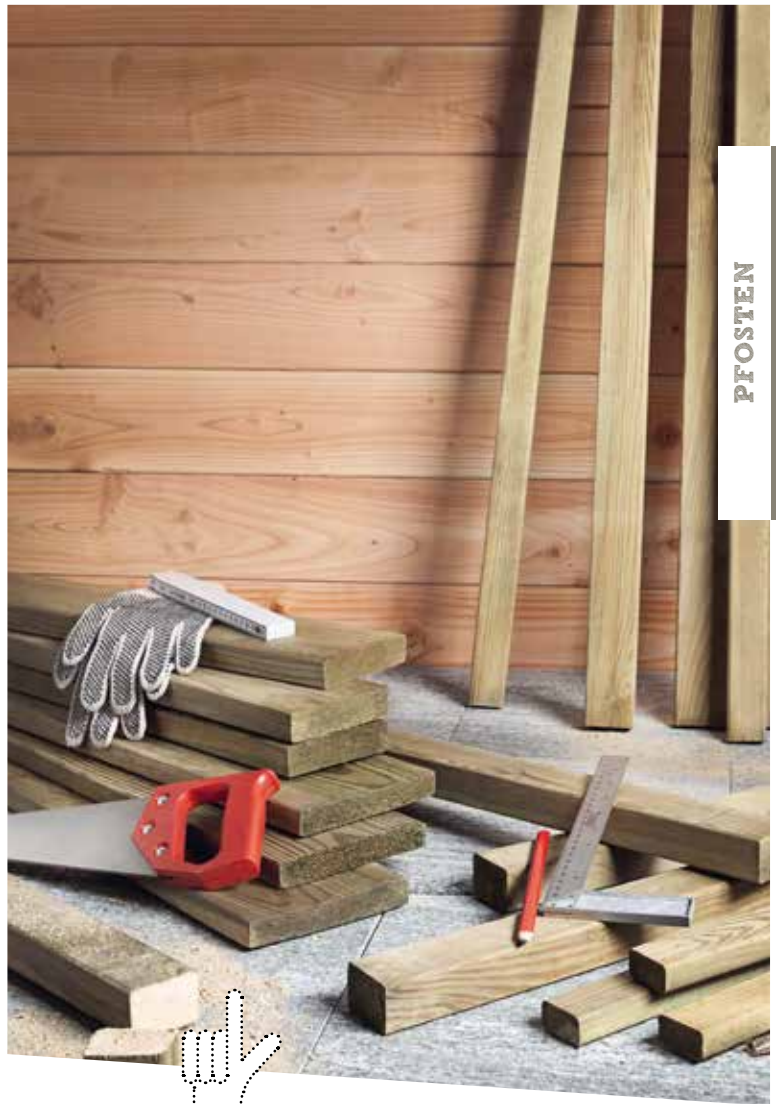

PFOSTEN

Hobelware

Kiefer, kesseldruckimprägniert, gehobelt.



- ca. 60 x 60 x 3000 mm (32 ZL 887026) **12.99** lfdm. 4.33
- ca. 45 x 90 x 3000 mm (30 ZL 887025) **12.99** lfdm. 4.33
- ca. 24 x 155 x 3000 mm (36 ZL 887071) **9.99** lfdm. 3.33
- ca. 22,5 x 90 x 3000 mm (50 ZL 887021) **6.99** lfdm. 2.33
- ca. 22,5 x 45 x 3000 mm (100 ZL 887020) **4.49** lfdm. 1.50



Latte

Kiefer/Fichte, kesseldruckimprägniert, sägerau.

- ca. 38 x 58 x 3000 mm (120 ZL 887434) **4.99** lfdm. 1.66



Praktisch. Der Gartenbaukasten.

Ein vielseitiges Programm zum Selbermachen – für Do-it-yourself-Gartenspaß. Es umfasst eine große Auswahl an Kanthölzern, Brettern und Latten. Mit etwas Geschick entstehen daraus Blumenkübel, Gartenmöbel, Kinderspielgeräte, Pergolen, Zäune und vieles mehr. Die Abmessungen sind so gewählt, dass alle Hölzer in den Breiten und Höhen optimal miteinander zu kombinieren sind.

Trauen Sie sich und setzen Sie Ihre Gartenholzideen in die Tat um. Das Material dazu haben wir in einer großen Auswahl für Sie.

Hobelware Douglasie

Kanthölzer aus Douglasienholz.

4-seitig glatt gehobelt, Kanten gefast.

- ca. 70 x 70 x 3000 mm (48 ZL 887465) **17.99** lfdm. 6.00



Rhombusprofil

Sibirische Lärche, naturbelassen, 4-seitig glatt gehobelt, Kanten gerundet.

- ca. 24 x 68 x 2000 mm (80 ZL 889118) **4.98** lfdm. 2.49
- ca. 24 x 68 x 3000 mm (80 ZL 889119) **7.47** lfdm. 2.49



Rhombusprofil Sibirische Lärche

Kunststoffzäune

Wenn wir von Kunststoffzäunen sprechen, meinen wir Hochleistungsprodukte mit qualitativ anspruchsvollen Materialien, die eine Lösung auf Dauer sind. Ob cool, elegant oder markant, unsere Kunststoffzäune verbinden eindrucksvoll Schönheit und Sicherheit und lassen Ihr Grundstück immer gut aussehen. Es sind attraktive Barrieren für Ihr Zuhause, die wenig Pflege brauchen und normalerweise ein Leben lang halten.

Wichtig

Verwenden Sie für alle WPC-Produkte aus unserem Katalog das entsprechende Zubehörmaterial. Bitte beachten Sie die für die Artikel vorgesehene Montageanleitung.

Pflege

WPC hat sehr gute Reinigungseigenschaften und ist pflegeleicht. Verunreinigungen lassen sich leicht von der Oberfläche entfernen. Bei hartnäckigem Schmutz können Sie auch eine Bürste mit weichen Borsten verwenden. Bitte verwenden Sie keine lösemittelhaltigen Reiniger, das kann dem Material schaden.

Jederzeit sicher

Auch für Kunststoffzäune finden Sie bei uns die passenden Zaunpfosten und Pfostenhalterungen zum Einschlagen oder Einbetonieren.

WPC-Bohlenzaun „Ibiza“ Alu blank

Im Farbton Anthrazit, Braun oder Hellgrau, Bohlen aus WPC, ca. 9 x 115 mm, Riegel ca. 13 x 70 cm aus Aluminium blank anodisiert, **edelstahlverschraubt. Nicht ständig im Programm.**

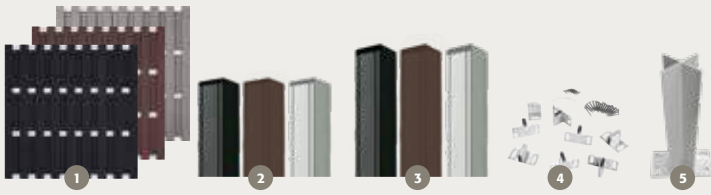

1	Grundelement*	ca. B 180 x H 180 cm	Anthrazit Braun Hellgrau	(ZL 888454) (ZL 888455) (ZL 888530)	119.00
2	Alu-Pfosten mit Holzern/Kunststoffkern	ca. 6,8 x 6,8 x 185 cm	Anthrazit Braun Hellgrau	(ZL 887927) (ZL 887929) (ZL 887931)	39.99
3	Alu-Pfosten mit Holzern/Kunststoffkern	ca. 6,8 x 6,8 x 265 cm, zum Einbetonieren	Anthrazit Braun Hellgrau	(ZL 887928) (ZL 887930) (ZL 887932)	49.99
4	Aluminium T-Beschlagset	8er-Set, für verdeckte Montage, inkl. Schrauben		(ZL 889103)	16.99
5	Pfostenträger	Für Pfosten 185 cm	ca. 8 x 16 x 30 cm, feuerverzinkt, zum Aufschrauben	(ZL 887937)	19.99



„Ibiza“ Alu blank, Hellgrau

KUNSTSTOFFZÄUNE



„Ibiza“ Alu blank, Anthrazit

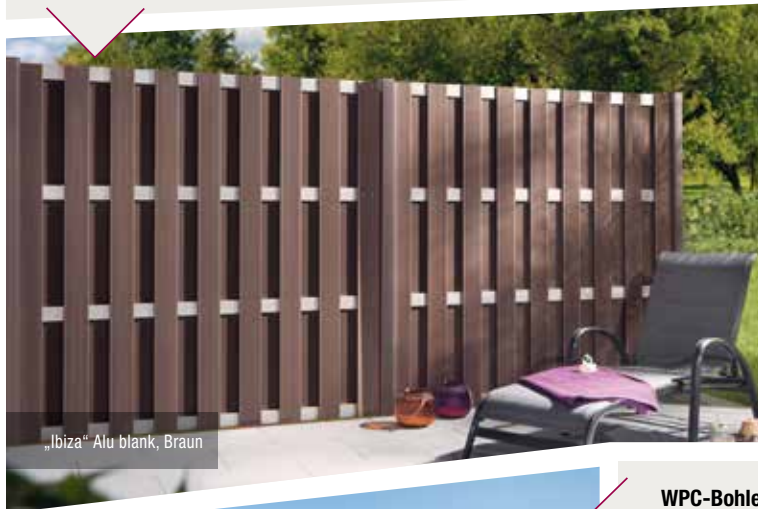

„Ibiza“ Alu blank, Braun



„Ibiza“, Alu Hellgrau



„Ibiza“, Alu Braun

WPC-Bohlenzaun „Ibiza“ Alu

Im Farbton Anthrazit, Braun oder Hellgrau, Bohlen aus WPC, ca. 9 x 115 mm, Riegel ca. 13 x 70 cm aus Aluminium pulverbeschichtet, **edelstahlverschraubt. Nicht ständig im Programm.**



1	Grundelement*	ca. B 180 x H 180 cm	Anthrazit Braun Hellgrau	(ZL 887634) (ZL 885383) (ZL 885384)	119.00
2	Alu-Pfosten mit Holzern/Kunststoffkern	ca. 6,8 x 6,8 x 185 cm	Anthrazit Braun Hellgrau	(ZL 887927) (ZL 887929) (ZL 887931)	39.99
3	Alu-Pfosten mit Holzern/Kunststoffkern	ca. 6,8 x 6,8 x 265 cm, zum Einbetonieren	Anthrazit Braun Hellgrau	(ZL 887928) (ZL 887930) (ZL 887932)	49.99
4	Aluminium T-Beschlagset	8er-Set, für verdeckte Montage, inkl. Schrauben	Anthrazit Braun Hellgrau	(ZL 887933) (ZL 887934) (ZL 887935)	16.99
5	Pfostenträger	für Pfosten 185 cm	ca. 8 x 16 x 30 cm, feuerverzinkt, zum Aufschrauben	(ZL 887937)	19.99



„Ibiza“, Alu Anthrazit

* Zaunmontage nur mit dem „Ibiza-Alu“-Zubehör zulässig. Für die Montage eines Zaunfeldes sind 8 Aluminium-T-Beschläge erforderlich. Die Zaunelemente können nur mit dem Riegel quer montiert werden. Beachten Sie zwingend die Montageanleitung!



„Moglia“ Nougat/Nougat, Pfosten in Alu blank



„Moglia“ Anthrazit/Alu, Pfosten in Alu blank



„Moglia“ Anthrazit/Anthrazit, Pfosten in Alu blank

WPC-Dichtzaun „Moglia“

Bohlen aus WPC, im Farbton Anthrazit oder Nougat. Mit Rahmen, ca. 40 x 62 mm, aus Aluminium blank, anthrazit pulverbeschichtet oder Nougat, **edelstahlverschraubt. Nicht ständig im Programm.**

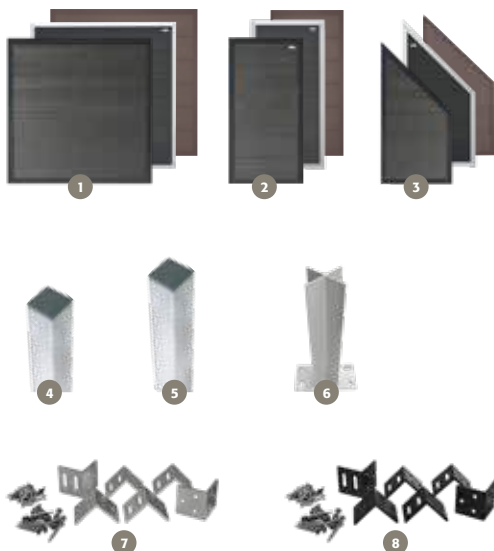

1	Grundelement gerade*	ca. B 180 x H 180 cm	Anthrazit Anthrazit pulverbesch. Nougat	(ZL 884874) (ZL 884878) (ZL 888499)	199.00
2	Grundelement schmal	ca. B 90 x H 180 cm	Anthrazit Anthrazit pulverbesch. Nougat	(ZL 884875) (ZL 884879) (ZL 888500)	159.00
3	Abschluss-element	ca. B 90 x H 180/93 cm	Anthrazit Anthrazit pulverbesch. Nougat	(ZL 884215) (ZL 885343) (ZL 888501)	159.00
4	Alu-Pfosten mit Holzkern	ca. 6,8 x 6,8 x 185 cm	Alu blank Anthrazit	(ZL 887463) (ZL 887927)	39.99
5	Alu-Pfosten mit Holzkern	ca. 6,8 x 6,8 x 265 cm, zum Einbetonieren	Alu blank Anthrazit	(ZL 887318) (ZL 887928)	49.99
6	Pfostenträger für Pfosten 185 cm	ca. 8 x 16 x 30 cm, zum Aufschrauben	Feuerverzinkt	(ZL 887937)	19.99
7	Befestigungsset	6er-Set, Befestigungswinkel, inkl. Schrauben	Alu, blank	(ZL 887544)	12.99
8	Befestigungsset	6er-Set, Befestigungswinkel, inkl. Schrauben	Anthrazit Nougat	(ZL 888040) (ZL 888519)	12.99

* Für die Montage eines Zaunfeldes sind 6 Zaunhalter erforderlich. Beachten Sie zwingend die Montageanleitung!



Info

Was ist WPC?

Wood Plastic Composite = Holz-Kunststoff-Gemisch sieht echtem Holz sehr ähnlich, ist aber viel wetter-resistenter und daher ideal im Außenbereich einsetzbar.

- Verbundwerkstoff aus Holzpartikeln, Kunststoff und Additiven (Zusätzen)
- UV-beständig und lange farbtensiv
- reduzierte Feuchtigkeitsaufnahme und wasserabweisend
- sehr resistent gegen Pilz- und Insektenbefall
- splitter- und astfrei
- glatte Oberfläche
- besonders pflegeleicht
- coextrudiertes WPC ist zudem mit einer extra Schutzschicht ausgestattet, die oft mit einer täuschend echten Holzmaserung versehen wird



Flexi Fence „Katepos“, Pfosten pulverbeschichtet anthrazit



KUNSTSTOFFZÄUNE



Pfosten Alu blank

Flexi Fence „Katepos“

Rhombusleisten Hohlkammer aus WPC im Farbton Anthrazit, teilweise stahlverstärkt. Flexibles Baukastensystem zum Erstellen von modernen und offenen Zäunen. Inkl. variables Verbindungsprofil und Abstandshalter in Alu blank und pulverbeschichtet Anthrazit, passend zur wählbaren Pfostenfarbe.



Weiteres Zubehör wie Pfostenträger und LED-Pfostenleuchten finden Sie auf Seite 81.

1	11er-Rhombus-leistenset*	ca. B 179 x H 90 cm	(ZL 888504)	79.99
2	Alu-Pfosten 3-seitig verwendbar, inkl. Abdeckschienen	ca. 6,8 x 6,8 x 180 cm, zum Aufschrauben (Ohne Pfostenträger)	Blank anod. Anthrazit (ZL 888019) (ZL 888024)	39.99
3	Alu-Pfosten 3-seitig verwendbar, inkl. Abdeckschienen	ca. 8,8 x 8,8 x 180 cm, zum Aufschrauben (Ohne Pfostenträger)	Blank anod. Anthrazit (ZL 889106) (ZL 889104)	49.99
4	Alu-Pfosten 3-seitig verwendbar, inkl. Abdeckschienen	ca. 6,8 x 6,8 x 265 cm, zum Einbetonieren	Blank anod. Anthrazit (ZL 885322) (ZL 887627)	54.99
5	Alu-Pfosten 3-seitig verwendbar, inkl. Abdeckschienen	ca. 8,8 x 8,8 x 265 cm, zum Einbetonieren	Blank anod. Anthrazit (ZL 889107) (ZL 889105)	74.99

* Für eine Zaunhöhe von ca. 180 cm werden 2 Rhombusleistensets benötigt. Die Zaunhöhe und -breite sind variabel. Durch Kappen der Leisten bestimmen Sie die Breite und durch die Anzahl der Bohlen die Höhe Ihrer Zäune. Das System ist für eine maximale Zaunhöhe von ca. 180 cm ausgelegt.

WPC-Rankgitter

Holz-Kunststoff-Gemisch, Anthrazit, Rahmen Aluminium pulverbeschichtet, ca. 20 x 25 mm.

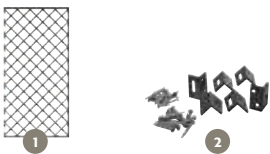

1	Rankgitter ca. B 90 x H 180 cm, Rahmen passt zu der Nute der „Flexi Fence“-Pfosten	(ZL 888529)	49.99
2	6er-Halterset Anthrazit, für Montage zwischen Mauern oder Pfosten ohne Nute	(ZL 889132)	9.99

NEU



Kombinierbar mit allen Zaunsystemen „Flexi Fence“



„Turino“ Anthrazit, senkrecht 150 mm



„Turino“ Steingrau, waagrecht 150 mm

Flexi Fence „Turino“

Bohlen aus WPC im Farbton Anthrazit, Steingrau, Braun oder Bicolor Weiß. Flexibles Baukastensystem zum Erstellen von Sichtschutzwänden. **Nicht ständig im Programm.** Passendes Zubehör finden Sie auf der nebenstehenden Seite.

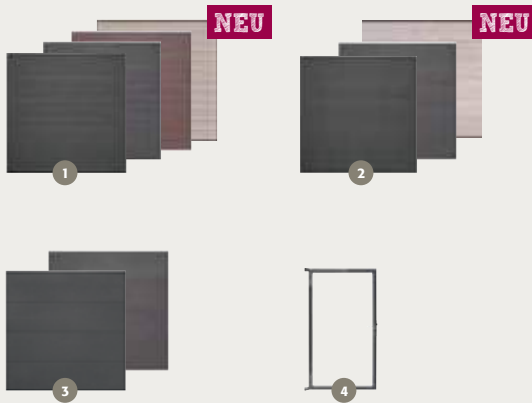

1	6er-Bohlenset*	ca. 179 x 90 cm, 20 mm stark Bohle ca. H 150 mm	Anthrazit Steingrau Braun Bicolor Weiß	(ZL 888456) (ZL 888035) (ZL 888457) (ZL 885385)	89.99
2	3er-Bohlenset*	ca. 179 x 90 cm, 20 mm stark Bohle ca. H 300 mm	Anthrazit Steingrau Bicolor Weiß	(ZL 888458) (ZL 888459) (ZL 888531)	89.99
3	2er-Bohlenset*	ca. 179 x 90 cm, 20 mm stark Bohle ca. H 450 mm	Anthrazit Steingrau	(ZL 888461) (ZL 888462)	89.99
4	WPC-Steckzaun-Einzeltor	ca. 98 x 180 cm, Rahmen inkl. Beschlagsatz, Drücker- garnitur PZ-Schloss und Torpfeutenverstärkung (ohne Füllungen und Pfosten)	Alu pulvb. Anthrazit Alu blank anodisiert	(ZL 888502) (ZL 888503)	199.00

* Für eine Zaunhöhe von ca. 180 cm werden zwei Bohlensets benötigt. Die Zaunhöhe und -breite sind variabel. Durch Kappen der Bohlen bestimmen Sie die Breite und durch die Anzahl der Bohlen die Höhe Ihrer Zäune. Das System ist für eine maximale Zaunhöhe von ca. 180 cm ausgelegt.



„Turino“ Bicolor Weiß, waagrecht 300 mm



kürzbar



„Turino“, Bicolor Weiß, 150 mm



Coextrusion
(Schutzmantel)



„Turino“ coextrudiert, Grau, 150 mm mit Einzeltor

KUNSTSTOFFZÄUNE



Coextrusion
(Schutzmantel)



„Turino“ coextrudiert, Dekor Bangkirai, 150 mm

Flexi Fence „Turino“

Bohlen aus WPC im Farbton Dekor Bangkirai oder Dekor Grau. Flexibles Baukastensystem zum Erstellen von Sichtschutzwänden.

Nicht ständig im Programm.



1	6er-Bohlenset*	ca. 179 x 90 cm, 20 mm stark Bohle ca. H 150 mm	Coextrudiert Dekor Bangkirai	(ZL 888385)	99.99
2	6er-Bohlenset*	ca. 179 x 90 cm, 20 mm stark Bohle ca. H 150 mm	Coextrudiert Dekor Grau	(ZL 888463)	99.99
3	WPC-Steckzaun-Einzeltor	ca. 98 x 180 cm, Rahmen inkl. Beschlagsatz, Drückergarnitur PZ-Schloss und Torpfostenverstärkung (ohne Füllungen und Pfosten)	Alu pulvb. Anthra. Alu blank anod.	(ZL 888502) (ZL 888503)	199.00
4	Start- und Abschlussleisten-Set	ca. L 180 x B 2 x H 2,5 cm Alu, inkl. Fixierung	Blank anodisiert Anthrazit	(ZL 888467) (ZL 888036)	19.99
5	Senkrecht-Start- und Abschlussleisten-Set**	ca. L 180 cm Alu, inkl. Fixierung	Blank anodisiert Anthrazit	(ZL 888469) (ZL 888468)	29.99
6	Design-Inlay	ca. L 179 x B 2 x H 15 cm, Alu	Blank anodisiert Anthrazit	(ZL 888037) (ZL 888471)	39.99
7	Design-Inlay	ca. L 179 x B 2 x H 30 cm, Alu	Blank anodisiert Anthrazit	(ZL 888470) (ZL 888472)	69.99
8	Alu-Pfosten 3-seitig verwendbar, inkl. Abdeckschienen	ca. 6,8 x 6,8 x 180 cm, zum Aufschrauben (ohne Pfostenträger)	Blank anodisiert Anthrazit	(ZL 888019) (ZL 888024)	39.99
9	Alu-Pfosten 3-seitig verwendbar, inkl. Abdeckschienen	ca. 8,8 x 8,8 x 180 cm, zum Aufschrauben (ohne Pfostenträger)	Blank anodisiert Anthrazit	(ZL 889106) (ZL 889104)	49.99
10	Alu-Pfosten 3-seitig verwendbar, inkl. Abdeckschienen	ca. 6,8 x 6,8 x 265 cm, zum Einbetonieren	Blank anodisiert Anthrazit	(ZL 885322) (ZL 887627)	54.99
11	Alu-Pfosten 3-seitig verwendbar, inkl. Abdeckschienen	ca. 8,8 x 8,8 x 265 cm, zum Einbetonieren	Blank anodiert Anthrazit	(ZL 889107) (ZL 889105)	74.99
12	Pfostenträger	ca. 15 x 17 x 23 cm, für Alu-Pfosten zum Aufschrauben		(ZL 888030)	24.99
13	LED-Pfostenleuchte inkl. Solarpaneel	ca. B 6,8 x T 6,8 cm		(ZL 888473)	24.99
14	LED-Pfostenleuchte inkl. Solarpaneel	ca. B 8,8 x T 8,8 cm		(ZL 888474)	34.99
15	LED-Lichtleiste	ca. 17 x 20 mm, L 176 cm		(ZL 888539)	99.99

Zubehör für Flexi Fence „Turino“



NEU

* Für eine Zaunhöhe von ca. 180 cm werden zwei Bohlensets benötigt. Die Zaunhöhe und -breite sind variabel. Durch Kappen der Bohlen bestimmen Sie die Breite und durch die Anzahl der Bohlen die Höhe Ihrer Zäune. Das System ist für eine maximale Zaunhöhe von ca. 180 cm ausgelegt.

** Bei einer Senkrechtverlegung der Bohlen, werden 2 Sets und ein Brett oder ein Design-Inlay benötigt um eine volle Breite von 180 cm zu erreichen!

Flexi Fence „Donatus“

Bohlen aus WPC im Farbton Steingrau oder Anthrazit. Leisten Alu blank. Komplett-Set, inkl. Alu-Leisten. (Ohne Pfosten und Pfostenträger.) **Nicht ständig im Programm.**

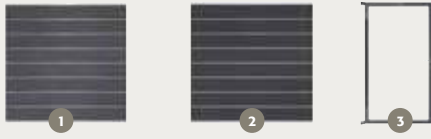

„Donatus“, Steingrau/Alu blank



„Donatus“, Steingrau/Alu blank



LED-Pfostenleuchte

Zubehör für Flexi Fence „Donatus“



„Donatus“, Anthrazit/Alu blank



1	8er-Bohlenset* Komplett-Set, inkl. Start- und Abschlussleiste und Distanzleisten. (Ohne Pfosten und Pfostenträger.)	ca. 180 x 180 cm, à 20 x 200 mm	Steingrau/ Alu blank	(ZL 888018)	199.00
2		ca. 180 x 180 cm, à 20 x 200 mm	Anthrazit/ Alu blank	(ZL 888466)	199.00
3	WPC-Steckzaun-Einzeltor ca. 98 x 180 cm, Rahmen inkl. Beschlagsatz, Drücker-garnitur PZ-Schloss und Torpfosten-verstärkung (ohne Füllungen und Pfosten)		Alu pulvb. Anthrazit	(ZL 888502)	199.00
			Alu blank anodisiert	(ZL 888503)	
4	Design-Inlay	ca. H 20 x L 180 cm	Alu blank Anthrazit	(ZL 889108) (ZL 889109)	59.99
5	Alu-Pfosten 3-seitig verwendbar, inkl. Abdeckschienen	ca. 6,8 x 6,8 x 180 cm, zum Aufschrauben (ohne Pfostenträger)	Blank anodisiert Anthrazit	(ZL 888019) (ZL 888024)	39.99
6	Alu-Pfosten 3-seitig verwendbar, inkl. Abdeckschienen	ca. 8,8 x 8,8 x 180 cm, zum Aufschrauben (ohne Pfostenträger)	Blank anodisiert Anthrazit	(ZL 889106) (ZL 889104)	49.99
7	Alu-Pfosten 3-seitig verwendbar, inkl. Abdeckschienen	ca. 6,8 x 6,8 x 265 cm, zum Einbetonieren	Blank anodisiert Anthrazit	(ZL 885322) (ZL 887627)	54.99
8	Alu-Pfosten 3-seitig verwendbar, inkl. Abdeckschienen	ca. 8,8 x 8,8 x 265 cm, zum Einbetonieren	Blank anodisiert Anthrazit	(ZL 889107) (ZL 889105)	74.99
9	Pfostenträger	ca. 15 x 17 x 23 cm, für Alu-Pfosten zum Aufschrauben		(ZL 888030)	24.99
10	LED-Pfostenleuchte inkl. Solarpaneel	ca. B 6,8 x T 6,8 cm		(ZL 888473)	24.99
11	LED-Pfostenleuchte inkl. Solarpaneel	ca. B 8,8 x T 8,8 cm		(ZL 888474)	34.99
12	LED-Lichtleiste inkl. Solarpaneel			(ZL 888475)	79.99
13	LED-Lichtleiste	ca. 17 x 20 mm, L 176 cm		(ZL 888539)	99.99
14	Lichtleistenadapter (o. Abb.)	Adapter für Solarpanel der Lichtleiste, für Pfosten 8,8 x 8,8 cm		(ZL 888522)	39.99



* Für eine Zaunhöhe von ca. 180 cm wird 1 Komplett-Set benötigt.



NEU

KUNSTSTOFFZÄUNE



„Donatus“, Bicolor Weiß/Alu Anthrazit, mit Design-Inlay in Anthrazit

1	8er-Bohlenset* Komplett-Set, inkl. Start- und Abschlussleiste und Distanzleisten. (Ohne Pfosten und Pfostenträger.)	ca. 180 x 180 cm, à 20 x 200 mm	Steingrau/Alu Anthrazit	(ZL 888465)	199.00
2	8er-Bohlenset* Komplett-Set, inkl. Start- und Abschlussleiste und Distanzleisten. (Ohne Pfosten und Pfostenträger.)	ca. 180 x 180 cm, à 20 x 200 mm	Anthrazit/Alu Anthrazit	(ZL 888464)	199.00
3	8er-Bohlenset* Komplett-Set, inkl. Start- und Abschlussleiste und Distanzleisten. (Ohne Pfosten und Pfostenträger.)	ca. 180 x 180 cm, à 20 x 200 mm	Bicolor Weiß/Alu Anthrazit	(ZL 888532)	199.00

* Für eine Zaunhöhe von ca. 180 cm wird 1 Komplett-Set benötigt.



„Donatus“, Anthrazit/Alu Anthrazit, mit Lichtleiste

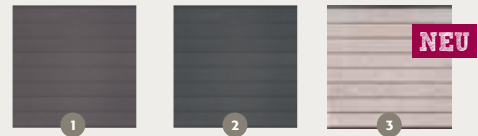

Flexi Fence „Donatus“

Bohlen aus WPC im Farbton Steingrau, Anthrazit oder Bicolor Weiß. Leisten Anthrazit. Komplett-Set, inkl. Alu-Leisten. (Ohne Pfosten und Pfostenträger.)

Nicht ständig im Programm.



„Donatus“, Anthrazit/Alu Anthrazit, mit LED-Pfostenleuchten

Zaunserie „Pelias“

Latten aus WPC, ca. 20 x 80 mm, im Farbton Anthrazit, Riegel ca. 13 x 70 mm, Aluminium Anthrazit, edelstahlverschraubt. Alu-Pfosten mit Holzkern/Kunststoffkern. **Zaunmontage nur mit dem „Pelias“-Zubehör zulässig.**



Foto: iStock/Getty Images Plus/Szery

1	Grundelement* ca. B 180 x H 180 cm	(ZL 888497)	139.00
2	Grundelement niedrig ca. B 180 x H 100 cm	(ZL 888498)	89.99
3	Alu-Pfosten mit Holzkern/Kunststoffkern ca. 6,8 x 6,8 x 140 cm	(ZL 888517)	24.99
4	Alu-Pfosten mit Holzkern/Kunststoffkern ca. 6,8 x 6,8 x 185 cm	(ZL 887927)	39.99
5	Alu-Pfosten mit Holzkern/Kunststoffkern ca. 6,8 x 6,8 x 265 cm, zum Einbetonieren	(ZL 887928)	49.99
6	Aluminium-T-Beschlag, 6er-Set für verdeckte Montage, inkl. Schrauben	(ZL 888520)	9.99

* Für die Montage eines Zaunfeldes sind 6 Aluminium-T-Beschläge erforderlich. Die Zaunelemente dürfen nur mit dem Riegel quer montiert werden. Beachten Sie zwingend die Montageanleitung!

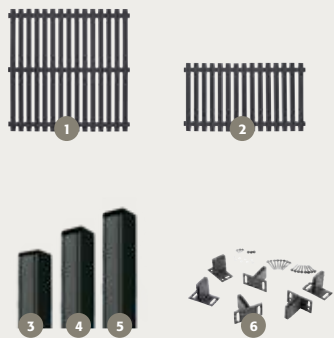

Sichtblende „Alu-Fence Juel“

Die Profile der Alu-Fence Juel sehen aus wie ein kleiner Tannenbaum und bilden einen blickdichten Sichtschutz. Sie stecken die pulverbeschichteten Aluminiumprofile ganz einfach in die Aluminiumpfosten und verschrauben diese. Die Breite und Höhe Ihrer Sichtblende bestimmen Sie selbst, indem Sie einzelne Profile weglassen oder diese kürzen.



1	Grundelement ca. B 180 x H 184 cm	Aluminium, Weiß	(BE 62586700)	339.90
		Aluminium, Anthrazit	(BE 62586800)	339.90
		Aluminium, Graubraun	(BE 62586900)	389.90
		Aluminium, Lärche	(BE 62590000)	389.90

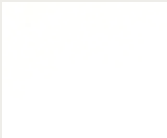

Weiß



Anthrazit



Graubraun



Lärche



Alu-Fence Juel Anthrazit

KUNSTSTOFFZÄUNE



Multi-Fence Co-Extrusion Espresso



Multi-Fence Co-Extrusion Greystone

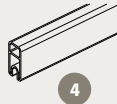
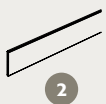

1	Grundelement (inkl. Befestigungszubehör)	ca. B 180 x H 178 cm	Greystone (BE 62579600)	269.90
			Silvergrey (BE 62584000)	
			Lightbrown (BE 62584100)	
			Walnut (BE 62590400)	

2	Einzelprofil (ohne Zubehör)	ca. B 184 x H 25,3 cm	Greystone (BE 62579700)	35.90
			Silvergrey (BE 62584200)	
			Lightbrown (BE 62584300)	
			Walnut (BE 62590500)	

3	Startprofil	ca. 184 x 5,1 cm	Aluminium (BE 62579500)	23.90
			Aluminium, Anthrazit (BE 62591000)	23.90

4	Abschlussprofil	ca. 184 x 4,1 cm	Aluminium (BE 62571100)	23.90
			Aluminium, Anthrazit (BE 60310393)	23.90

5	Zubehörbeutel		(BE 66528100)	6.90
---	----------------------	--	---------------	-------------

Sichtblende „Multi-Fence Co-Extrusion“

Die besonders breiten, co-extrudierten Profile der Multi-Fence Sichtblende stechen durch ihre auffällig, lebhaftige Maserung direkt ins Auge. Sie passen sich durch klare Linien und einen ansprechenden Farb- und Materialmix perfekt in modern gestaltete Gärten ein. Durch die feinen Farbnuancen in der Oberfläche wird der Gesamteindruck aufgelockert und bleibt dennoch elegant und schlicht.



Greystone



Silvergry



Lightbrown



Walnut



Espresso



Multi Fence Elegance B



Sichtblende „Multi Fence Elegance B“

Die Multi-Fence Elegance B greift den Minimalismustrend der aktuellen Baukultur auf: Große Flächen, klare Linien und kühle Farben. Die zurückhaltenden Aluminiumprofile fassen die Multi-Fence Profile nicht nur elegant ein, sie vereinfachen zudem auch die Montage. Denn lediglich die Start- und Abschlussprofile aus Aluminium müssen mit den Pfosten verschraubt werden.

1	Grundelement (inkl. Befestigungszubehör)	ca. B 180 x H 180 cm	Hellgrau	(BE 62583800)	239.90
2	Einzelprofil ohne Zubehör	ca. B 183 x H 25,7 cm	Hellgrau	(BE 62583900)	31.90
3	Startprofil	ca. B 184 x H 5,1 cm	Aluminium Aluminium, Anthrazit	(BE 62579500) (BE 62591000)	23.90 23.90
4	Abschlussprofil	ca. B 184 x H 4,1 cm	Aluminium Aluminium, Anthrazit	(BE 62571100) (BE 60310393)	23.90 23.90
5	Aluminiumpfosten Typ B	B 9 x T 9 x H 200 cm	Aluminium Aluminium, Anthrazit	(BE 63556900) (BE 63557300)	89.90 99.90
6	Zubehörbeutel			(BE 66528100)	6.90

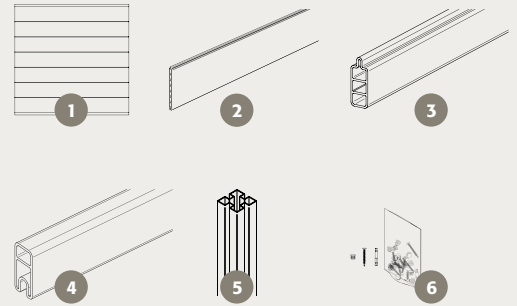

Alu-Cladding Rhombus, Anthrazit und Weiss

Sichtblende „Alu-Cladding Rhombus“

Das Alu-Cladding Rhombus System können Sie vielseitig einsetzen. Ob als Sichtschutz, als Carport- oder auch als Mülltonnenverkleidung sieht es immer elegant und modern aus und verhindert ungewollte Einblicke. Die Rhombus-Profile können bei Bedarf exakt gekürzt oder mit dem Längsverbinder unendlich oft verlängert werden.

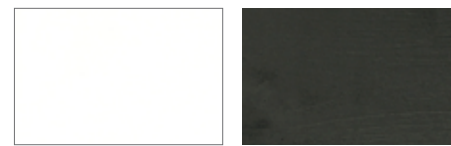

Weiß

Anthrazit

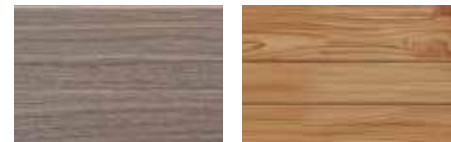

Graubraun

Lärche

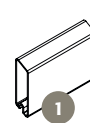

Zubehör

- Befestigungsclip
- Längsverbinder
- Endkappe links/rechts

1	Einzelprofil*	19 x 68 x 6000 mm, Deckmaß 70 mm	Weiß Anthrazit Graubraun Lärche	(BE 62588200) (BE 62588300) (BE 62588400) (BE 62590300)	lfdm. 8.49 lfdm. 8.49 lfdm. 9.49 lfdm. 9.49
2	Aluminiumpfosten Typ B	B 9 x T 9 x H 200 cm	Aluminium Aluminium, Anthrazit	(BE 63556900) (BE 63557300)	89.90 99.90



Montage



Sichtblende „Alu-Fence“

Die Alu-Fence besteht von Anfang an. Durch das geringe Gewicht gehen Transport und Montage leicht von der Hand und trotzdem ist sie an Stabilität kaum zu überbieten. Da die Sichtblende sowohl in der Höhe, als auch in der Breite anpassbar ist, bieten sich tolle Möglichkeiten sich kreativ auszuleben. Aufwändige Pflege- und Wartungsarbeiten entfallen, denn die Alu-Fence Sichtblenden sind pflegeleicht und absolut dauerhaft.



Weiß



Anthrazit

Alu-Fence, Anthrazit mit Creativprofil Glas

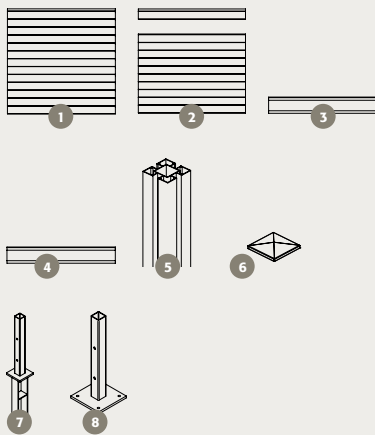

1	Grundelement (inkl. Befestigungszubehör)	B 180 x H 179 cm	Weiß Anthrazit	(BE 62579900) (BE 62580000)	439.90
2	Grundelement Creativ (inkl. Befestigungszubehör)	B 180 x H 179 cm	Weiß Anthrazit	(BE 62580100) (BE 62580200)	389.90
3	Creativprofil HPL	B 184 x H 28 cm	Weiß Anthrazit	(BE 62581000) (BE 62580900)	79.90
4	Creativprofil Glas	B 184 x H 28 cm	Weiß Anthrazit	(BE 62581100) (BE 62582100)	109.90
5	Aluminiumpfosten Typ B	B 9 x T 9 x H 200 cm	Aluminium Aluminium, Anthrazit	(BE 63556900) (BE 63557300)	89.90 99.90
6	Pfostenkappe Dach mit Schrauben	B 12 x T 12 x H 2 cm	Aluminium Aluminium, Anthrazit	(BE 67011900) (BE 67012500)	17.90 17.90
7	Pfostenanker zum Einbetonieren	B 11 x T 11 x H 71 cm	Metall, feuerverzinkt	(BE 66523000)	31.90
8	Pfostenanker zum Aufschrauben	B 16 x T 16 x H 41 cm	Metall, feuerverzinkt	(BE 66523100)	29.90

Sichtblende „Alu-Fence Rhombus“

Modern, schlicht und geradlinig – horizontal verbaute rhomboid Profile geben der Hausfassade seit Jahren eine klare Struktur und fügen sich elegant in die moderne Architektur ein. Auch als Sichtschutz werden diese Profile immer beliebter. Die in Weiß, Anthrazit oder Graubraun beschichteten Aluminiumprofile sind im Außenbereich äußerst dauerhaft, formstabil und überzeugen zudem durch einen geringen Pflege- und Wartungsaufwand. Die einzelnen Profile können vor Ort ohne großen Aufwand gekürzt werden. Mit dem Abstandhalter, der die Sichtblendenaufteilung mit 24, 27 oder sogar 30 Profilen ermöglicht, bestimmen Sie, wie viel Einblick Sie in Ihren Garten zulassen.

1	Grundelement (bestehend aus 24 Profilen)	B 180 x H 179 cm	Weiß Anthrazit Graubraun Lärche	(BE 62584400) (BE 62584500) (BE 62587000) (BE 62590100)	299.90 299.90 339.90 339.90
2	Erweiterungsset (bestehend aus 6 Profilen)	B 180 x H 45 cm	Weiß Anthrazit Graubraun Lärche	(BE 62584600) (BE 62584700) (BE 62587100) (BE 62590200)	84.90 84.90 94.90 94.90
3	Aluminiumpfosten Typ B	B 9 x T 9 x H 200 cm	Aluminium Aluminium, Anthrazit	(BE 63556900) (BE 63557300)	89.90 99.90
4	Pfostenkappe Dach mit Schrauben	B 12 x T 12 x H 2 cm	Aluminium Aluminium, Anthrazit	(BE 67011900) (BE 67012500)	17.90 17.90
5	Nut-Abdeckleiste für Aluminiumpfosten Typ B	B 2,7 x T 0,4 x H 200 cm	Aluminium Aluminium, Anthrazit	(BE 66528600) (BE 66529200)	5.99 6.49
6	Pfostenanker zum Einbetonieren	B 11 x T 11 x H 71 cm	Metall, feuerverzinkt	(BE 66523000)	31.90
7	Pfostenanker zum Aufschrauben	B 16 x T 16 x H 41 cm	Metall, feuerverzinkt	(BE 66523100)	29.90



Alu-Fence Rhombus, Anthrazit

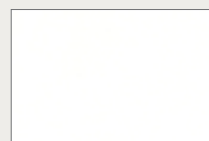

Weiß

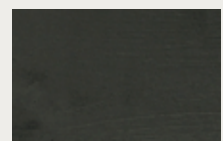

Anthrazit



Graubraun



Lärche



Sichtschutz Valeria, Farbe Ingwer



Sichtschutz „Valeria“ mit Abstand ganz privat

Der Schutz Ihrer Privatsphäre ist uns ein ganz besonderes Anliegen. Nicht nur im Internet und dem Online-Zaunkonfigurator, sondern vor allem auch in Ihrem Garten. Den Grad Ihrer Schutzzone können Sie dabei selbst bestimmen: Mit individuell wählbaren Abständen zwischen den Paneelen behalten Sie hinter dem neuen Sichtschutzzaun „Valeria“ Ihren Garten auf Wunsch immer im Blick.



Varia Schokoschwarz
Ingwer
Varia Grau

LIMES Paneel Valeria (horizontal)
25 x 235 mm,
L.: 193 cm

Stk. **18.49**



Varia Schokoschwarz
Ingwer
Varia Grau

LIMES Pfosten
für Paneel Valeria, 100 x 100 mm,
L.: 220, 270 cm

Stk. ab **74.90**



Varia Schokoschwarz
Ingwer
Varia Grau

LIMES Einschubleiste
für Valeria, 6 x 34 mm, L.: 220 cm

Stk. **4.99**



LIMES Pfostenkappe
rund, für Valeria

Stk. **22.49**

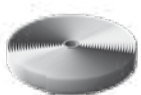

Dichtband 20 mm
13 m, Rolle

Rolle. **29.99**



Grundplatte
inkl. Schrauben, 140 x 120 mm

Stk. **20.99**

Beispiele für Sichtschutz Valeria

Sichtschutz Valeria,
offen mit Einschubleiste



bestehend aus:
7 Valeria Paneelen,
2 Pfosten,
2 Grundplatten,
2 Pfostenkappen.
Achismaß Pfosten:
max. 200 cm,
Feldhöhe: 184 cm

Sichtschutz Valeria,
geschlossen



bestehend aus:
8 Valeria Paneelen,
2 Pfosten,
2 Grundplatten,
2 Pfostenkappen.
Achismaß Pfosten:
max. 200 cm,
Feldhöhe: 184 cm



Weitere Andendungen und zusätzliche Informationen zum Zaunsystem finden Sie unter: www.megawood.com/zaun



Sortimentsübersicht KONSTRUKTIONSHOLZ



KONSTRUKTIONSHOLZ

Das megawood® Konstruktionsholzsortiment ist für individuelle Bauten im Außenbereich bestens geeignet. Die Farben und Formen sind optimal auf unser Terrassen- und Zaunsortiment abgestimmt.

Die komplette Übersicht der Farbvielfalt finden Sie unter www.megawood.com/konstruktionsholz



KONSTRUKTIONSHOLZ
40 x 112 mm, L.: 360 cm
40 x 145 mm, L.: 420 cm

lfdm. ab **22.79**

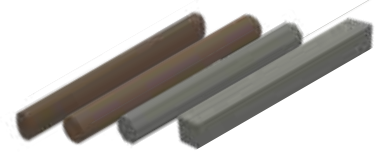

KONSTRUKTIONSHOLZ
oval rund achteckig quadratisch
L.: 360 cm

lfdm. ab **30.49**



RHOMBUSPROFIL – wetterfest und strapazierfähig

Das megawood® Rhombusprofil ermöglicht attraktive Holzverkleidungen und kann sichtbar verschraubt oder unsichtbar mit einer Klammer befestigt werden.



RHOMBUSPROFIL
20,5 x 81 mm, L.: 420 cm,
massiv, mattiert
Naturbraun, Nußbraun, Lorbeer, Ingwer, Sel Gris, Varia
Grau, Varia Braun, Varia Schokoschwarz

lfdm. **7.49**
m² 87.11



Klammer für Rhombusprofil
V2A, V2A geschwärzt, 30 Stück

Pak. ab **33.90**



RHOMBUSPROFIL, Varia Grau

Erleben Sie die Vielfalt der individuellen Möglichkeiten!

Das elevato Zaunsystem aus HPL, das Langlebigkeit und modernen Zeitgeist verbindet, macht die Gestaltung Ihres Gartens zu einem besonderen Erlebnis.

- umfangreiche Auswahl an Standardelementen
- zahlreiche Farben und Materialien sind frei miteinander kombinierbar
- Oberflächen UV stabil
- schlag- und bruchfest
- pflegeleicht
- schnelle und einfache Montage
- HPL von Resopal - „Made in Germany“
- Maßanfertigungen zu kostengünstigen Preisen
- schnelle Gestaltung und Preisermittlung durch Online-Planer



II. Sichtschutz 180 x 175 cm Typ 3.3 Steingrau /Alu Marone und Dekorelement 65 x 175 cm Steinfurnier Modena

Detail Steinfurnier Modena



I. Sichtschutz 180 x 175 cm Typ 1.2 Steingrau



Dekorelemente

B 65 x H 175 cm

Alu pulverbeschichtet Marone (Art.-Nr. 9029) Stk. **259.00**

Steinfurnier Modena (Art.-Nr. 9032) Stk. **299.00**

Steinfurnier Lugo (Art.-Nr. 9033) Stk. **299.00**



Pfosten

7 x 7 x 180 cm, pulverbesch. Steingrau (RAL 9007),

Anfangs-/Endpfosten Stk. **89.00**

Mittelpfosten Stk. **89.00**

Eckpfosten Stk. **119.00**

Pfostenanker, verzinkt

zum Einbetonieren Stk. **34.90**

zum Aufdübeln Stk. **29.90**



Typ 1.1
B 180 x H 175 cm,
weiß

Stk. **291.41**



Typ 1.3
B 180 x H 175 cm,
lichtgrau

Stk. **331.41**



Typ 1.4
B 180 x H 175 cm,
anthrazit

Stk. **387.41**



Typ 3.1
B 180 x H 175 cm,
weiß/Alu Marone

Stk. **383.90**

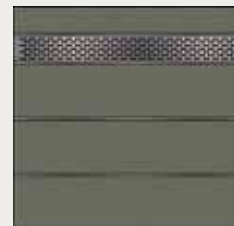

Typ 3.1.1
B 180 x H 175 cm,
steingrau/Edelstahl

Stk. **428.90**

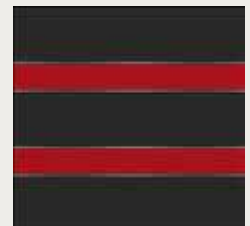

Typ 2.3
B 180 x H 175 cm,
anthrazit/rot

Stk. **423.89**

Montagevideos finden Sie auf dem
YouTube-Kanal von Karle und Rubner:



III. Sichtschutz 180 x 175 cm Typ 3.1 weiß /Alu Marone
und Dekorelement 65 x 175 cm Alu Marone

I. Sichtschutz Typ 1.2

B 180 x H 175 cm,
Steingrau

Stk. **331.41**

II. Sichtschutz Typ 3.3

B 180 x H 175 cm,
Steingrau /Alu Marone

Stk. **418.90**

mit Dekorelement Typ 4.4

B 65 x H 175 cm, Steinfurnier Modena

Stk. **299.00**

III. Sichtschutz Typ 3.1

B 180 x H 175 cm,
HPL weiß/ Alu Marone

Stk. **383.90**

mit Dekorelement Typ 4.0

B 65 x H 175 cm, Alu Marone

Stk. **259.00**

VI. Sichtschutz Typ 1.4

B 180 x H 175 cm,
HPL anthrazit

Stk. **387.41**

Preise Sichtschutz inkl. Aluprofile



VI. Sichtschutz 180 x 175 cm Typ 1.4 anthrazit

Tür

Die ansprechende Optik in Kombination mit der hochwertigen Fertigung zeichnen die elevato Tür aus. Die vorgefertigten Bauteile ermöglichen eine schnelle und passgenaue Montage.

- Türrahmen und Anschlagprofile aus pulverbeschichteten Aluminiumprofilen
- Türfüllungen individuell mit den Zaunelementen kombinierbar
- Tür wird zusammengebaut geliefert
- inkl. Beschlagsatz, Anschlagleiste mit Schließblech, Einsteckschloss und Befestigungszubehör
- Pfostenanker aus verzinktem Stahl zum Einbetonieren für hohe statische Ansprüche
- Drückergarnituren inkl. Profilylinder in zwei Ausfertigungen erhältlich: in Aluminium mit Klinke oder Knauf



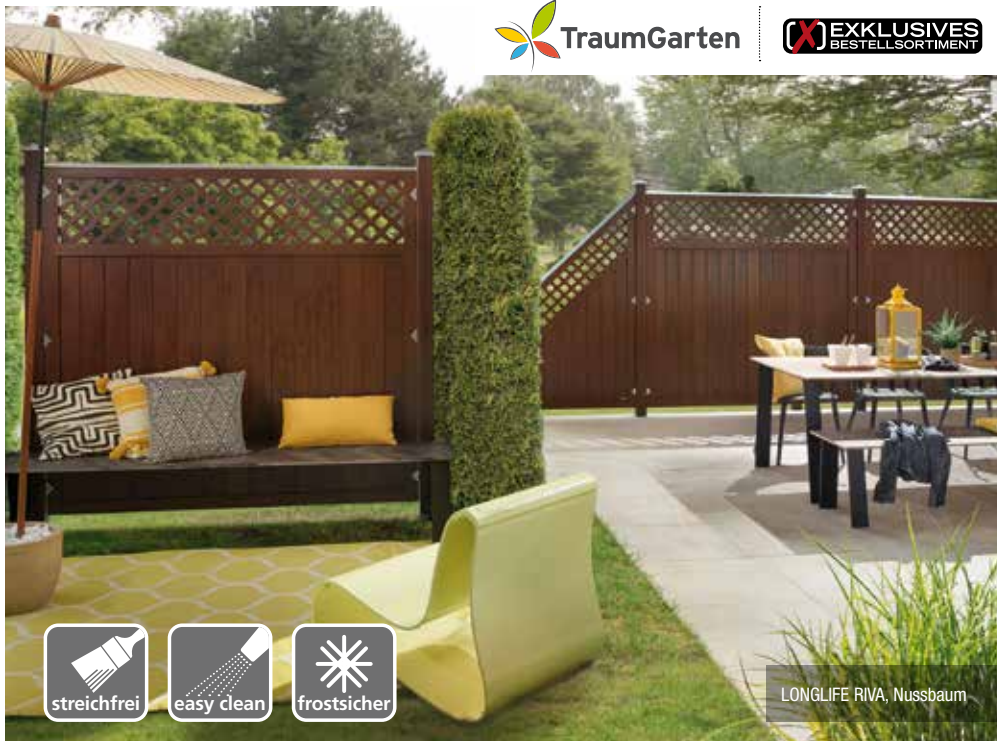

LONGLIFE RIVA, Nussbaum



LONGLIFE RIVA, Weiß



LONGLIFE Zaunsysteme aus hochwertigem Fenster-Kunststoff.

LONGLIFE ist Markenware aus Meisterhand. Die hochwertige Verarbeitung und der verbaute Fenster-Kunststoff sind Garant für ein langes Zaun-Leben. Der Hersteller dieses seit vielen Jahren bewährten Originals gewährt auf alle Elemente 10 Jahre Farb-Garantie*.

LONGLIFE RIVA

Absolut blickdicht, starke Profile: 24,5 mm, starker Rahmen: 68x48 mm, Tore inkl. Einsteckschloss und Beschlagsatz, Farben: Nussbaum, Polareiche und Weiß.

Auf Maß lieferbar!



LONGLIFE RIVA, Nussbaum und Polareiche (mit hochwertige Folienkaschierung)

Höhe: 180

Breite/cm:	90	90	180	98 Tor	90	180	90	60	
Nussbaum:	4562	4561	4560	4559	4565	4564	4566	4563	
Polareiche:	2449	2448	2447	2453	2451	2450	2452	2454	
€/Stück	399,-	399,-	499,-	699,-	479,-	579,-	479,-	299,-	

Informationen zu den Maßelementen im Internet: systemgarten.de/bestellformulare

LONGLIFE RIVA, Weiß

Höhe: 180

Breite/cm:	90	90	180	98 Tor	90	180	90	90	90	60
Art.-Nr.:	1806	1805	1804	1807	1819	1818	1820	1828	1826	0765
€/Stück	219,-	219,-	289,-	599,-	299,-	369,-	299,-	149,-	149,-	109,-

Gitter für RIVA und ROMO



Sicher planen
Wir empfehlen die kostenlose Montageanleitung mit vielen Tipps und Tricks: systemgarten.de/longlife



LONGLIFE Zubehör
Zu allen Serien erhalten Sie entsprechendes Zubehör: Pfosten, Kappen, Elementhalter, Anker u.v.m.

* Farbgarantie nach ISO 105-A02, Farbveränderungen gemäß Graumaßstab mit Farbveränderungen größer 2.



LONGLIFE RIVA Polareiche

ONLINE PLANER
systemgarten.de



LONGLIFE ROMO



LONGLIFE ROMO

ROMO im klassischen Dichtzaun-Design, Rahmen: 40x50 mm, Lamellen: 6x82 mm, Tore inkl. Einsteckschloss, Farbe: Weiß

Auf Maß lieferbar!



Höhe: 180



Breite/cm:	90	90	120	180	120	180	98 Tor
Art.-Nr.:	1123	0758	0757	0756	0751	0750	0787
€/Stück	199,-	165,-	199,-	199,-	229,-	249,-	499,-

LONGLIFE CLEO

Geradliniges Design und hohe Stabilität, Profile: 28,5x82,5 mm, Holme: 40x50 mm, Aufsatzleiste werkseitig aufgebracht, Farbe: weiß



180x85 cm
Art.-Nr. 1840 119,-



180x85(102) cm
Art.-Nr. 1841 129,-

Tor*



98x85 cm
Art.-Nr. 1843 349,-

Doppeltor*



310x85 cm
Art.-Nr. 1845 499,-

* Tore inkl. Beschlag und Schlosskasten für den Einbau eines Profilzylinders (Mindestlänge 70 mm)

Abb. z. T. mit optionalen Deko-Elementen wie Metall-Aufsatzleisten, Edelstahl-Elementhaltern u.ä.



LONGLIFE Vorgartenzäune

NEU



KUNSTSTOFFZÄUNE

LONGLIFE CARA XL

Höhe: 90 cm, Profile: 28x82 mm, Riegel: 35x82 mm, Farbe: Weiß

Die stabilen Tore eignen sich auch gut als freistehende Toranlagen in Kombination mit Hecken, Sträuchern etc.

180x90 cm 4580 109,-	180x90(100) cm 4581 119,-	98x90 cm 4582 399,-	98x90 cm 4583 399,-

310x90 cm 4584 798,-	310x90(100) cm 4585 798,-

* Tore inkl. Beschlag und Schlosskasten für den Einbau eines Profilzylinders (Mindestlänge 70 mm)

Für die CARA/CARA XL Zäune benötigen Sie zusätzlich die Profilaufsätze als oberen Profilabschluss.



Dom-Aufsatz
11er-Set 1106 10,-



Pyramide-Aufsatz
11er-Set 1107 10,-



LONGLIFE CARA

Höhe: 70 cm, Profile: 28x82 mm, Riegel: 35x82 mm, Farbe: Weiß

180x70 cm 1100 94,90	180x70(80) cm 1101 99,90

Tore**



106x70 cm
1108 349,-

Doppeltor**



106x70(80) cm
1110 349,-

310x70 cm
1114 499,-

** Tore inkl. Schlosskasten und Beschlag für den Einbau eines Profilzylinders (Mindestlänge 70 mm), ohne Beschlag.



SYSTEM WPC PLATINUM in Anthrazit mit Dekorprofil Omega und FLOW Gitter



SYSTEM WPC CLASSIC im Farbton Sand kombiniert mit SYSTEM GLAS im Dekor Beta

SYSTEM WPC und ALU

SYSTEM WPC und ALU Zäune lösen viel Breiten- und Höhenprobleme bei der Garteneinfriedung und Terrassenabgrenzung, denn Höhe und Breite sind variabel. Darüber hinaus bieten Dekorprofile aus Edelstahl oder Sicherheitsglas die Möglichkeit zur individuellen Gestaltung. Alle Profile und Abschlussleisten erhalten Sie auch einzeln. Das Tolle: Die WPC/ALU Zaunfelder lassen sich auch mit SYSTEM GLAS und SYSTEM BOARD Elementen kombinieren.



Montage: Die Profile in die stabilen Pfosten schieben und ineinander stecken. Profil-Abschlussleisten sorgen für Stabilität.

SYSTEM WPC CLASSIC

Profile: 150x20mm, eine Seite glatt, eine Seite mit Längsfasen, individuell gestaltbar

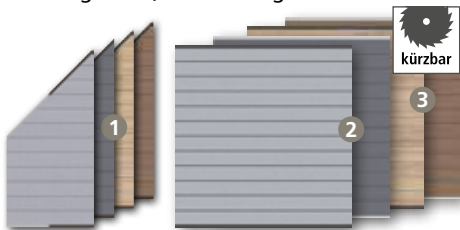

Sets: bestehend aus Einzelprofilen und Profil-Abschlussleisten in Anthrazit oder Silber.

Maße/cm		
1. 89 x 180	Grau/Anthr./Sand/Mandel	139,-
2. 178 x 183	Grau/Anthrazit	199,-
3. 178 x 183	Sand/Mandel	219,-

SYSTEM WPC XL

Profile: 300x20mm (doppelt so hoch wie die CLASSIC Profile), beidseitig glatte Oberfläche

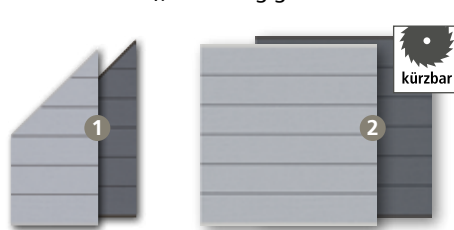

Sets: bestehend aus Einzelprofilen und zwei Profil-Abschlussleisten.

Maße/cm		
1. 89 x 180	Grau/Anthrazit	139,-
2. 178 x 183	Grau/Anthrazit	199,-

SYSTEM WPC PLATINUM

Die Profile sind durch eine zusätzliche Um-mantelung fleckenresistenter und wasserab-weisender als „normale“ WPC Profile.



Sets: bestehend aus Einzelprofilen und zwei Profil-Abschlussleisten.

Maße/cm		
1. 89 x 180	Grau/Braun	159,-
2. 178 x 183	Grau/Braun	249,-

Pfosten BASIC

Pfosten: 7x7, Eckpfosten: 7x7, Winkel von 75°-180°

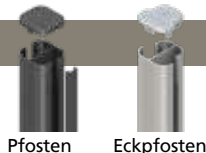

Maße/cm	Anthr.	Silber	
Pfosten BASIC, Metall (incl. Kappen)			
Länge: 105*	2358	2361	54,90
Länge: 150	2359	2362	39,90
Länge: 192,5*	2144	2248	69,90
Länge: 240	2145	2247	49,90

Nur für Zaunanlagen aus „reinen“ WPC oder ALU Zaunfeldern. Nicht für Kombinationen mit SYSTEM GLAS/BOARD Zaunfeldern.

Maße/cm	Anthr.	Silber	
Eckpfosten BASIC, Metall (incl. Kappen)			
Länge: 105*	2334	2367	54,90
Länge: 150	2365	2368	49,90
Länge: 192,5*	2107	2249	74,90
Länge: 240	2140	2250	74,90

U-Montageprofil: Für die direkte Montage der Zaunfelder an Hauswänden, Carports oder an den Torpfosten. Spart einen Pfosten!



Maße/cm	Anthr.	Silber	
Länge: 105	2414	2417	14,90
Länge: 192	2415	2418	24,90
Länge: 238	2416	2419	29,90

* inkl. Pfostenträger zum Aufschrauben angeschweißtem Aufschraubträger.

Materialhinweis: WPC basiert auf den Rohmaterialien Naturfasern und Kunststoff und hat deren natürliche Eigenschaften. Es kann sich bei Temperaturschwankungen, Stauansätze und ungleichmäßiger Bewitterung je nach Stärke verziehen, Wasserflecken bekommen und altern. Vorteil des Einsatzes von WPC im Vergleich zu Holz: Leichte Pflege, da nicht gestrichen werden muss. Nach etwa einem Jahr Bewitterung wird der gewünschte gleichmäßigere Zielfarbtönen erreicht, der nicht mehr nachgestrichen werden muss.

Dekorprofile

Ersetzen Sie einzelne Profile der WPC/ALU Zaunfeld-Sets durch Dekorprofile in 15 oder 30 cm Höhe.



1. Trigon Anthrazit					
H: 15	3292	49,90	H: 30	3293	74,90
2. Quattro Edelstahl					
H: 15	3294	49,90	H: 30	3295	74,90
3. Omega Anthrazit					
H: 15	2433	49,90	H: 30	2434	74,90
4. Puls Edelstahl					
H: 15	3296	49,90	H: 30	3297	74,90
5. Linea Edelstahl					
H: 15	3298	49,90	H: 30	3299	74,90



SYSTEM WPC PLATINUM mit „Linea“



SYSTEM ALU mit Dekorprofil Puls



SYSTEM GLAS im Dekor ALPHA

KUNSTSTOFFZÄUNE

Kombinieren Sie WPC oder ALU Zaunfelder mit SYSTEM GLAS



TIPP:
LED-LICHTLEISTE
99,90

SYSTEM WPC PLATINUM XL

Die Profile sind doppelt so hoch wie die „normalen“ WPC PLATINUM Profile.

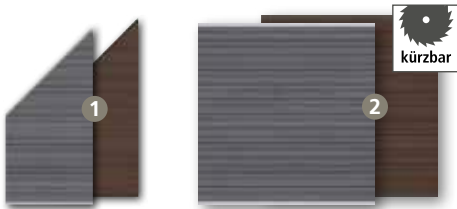

Sets: bestehend aus Einzelprofilen und zwei Profil-Abschlussleisten.

Maße/cm		
1. 89 x 180	Grau/Braun	159,-
2. 178 x 183	Grau/Braun	249,-



SYSTEM ALU

Die Aluminium-Profile sind leichter als die WPC-Profile.



Sets: bestehend aus Einzelprofilen und zwei Profil-Abschlussleisten.

Maße/cm		
1. 89 x 180	Silber/Anthrazit	249,-
2. 178 x 183	Silber/Anthrazit	399,-



SYSTEM Tore und Doppeltore

Die Tore bestehen aus einem Metallrahmen mit einer Verkleidung aus WPC oder ALU Profilen.

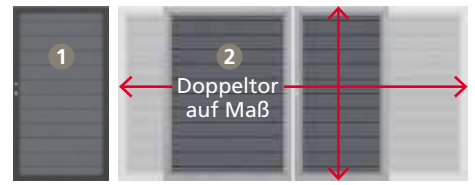

Alle Tore inkl. Beschlagsatz und Einsteckschloss!

Maße/cm		
1. Tor 98 x 180, DIN li./DIN re.		ab 499,-
2. Doppeltor, max. 360 x 180		1.998,-

SYSTEM GLAS

Elemente inkl. Dichtungsprofilen zur Montage am Klemmpfosten (siehe SYSTEM BOARD). In vier Größen und vier Ausführungen lieferbar:

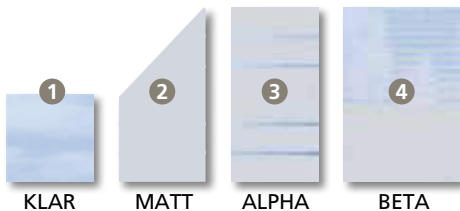

Maße/cm		
1. 90 x 90		ab 89,00
2. 90 x 180/90		ab 149,00
3. 120 x 180		ab 175,00
4. 90 x 180		ab 129,00
Zaun auf Maßbreite, 60-120 x 180		ab 254,00
Tor auf Maßbreite, 98-120 x 180		799,00

Verwenden Sie für die Tore die stabilen Torpfosten mit angeschweißter Toraufhängung und „Durch-Rutsch-Schutz“.

Maße/cm	Anthr.	Silber	
Torpfosten, Metall, 2er-Set			
8 x 8, Länge: 255	2059	2099	199,00
Doppeltorpfosten, Metall, 2er-Set			
8 x 8, Länge: 255	2018	2019	199,00

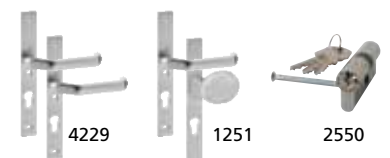

Torzubehör		
Aluminium Drückergarnitur, Edelstahlloptik		
Klinke/Klinke	4229	75,90
Klinke/Knauf	1251	75,90
Profil-Doppelzylinder, Metall		
60 mm, 30/30	2550	17,90



6. Bubble Edelstahl					
H: 15	2431	49,90	H: 30	2432	74,90
7. Gamma Edelstahl					
H: 15	2317	49,90	H: 30	2318	74,90
8. Dekor-Matt Kunstglas					
H: 15	2435	49,90	H: 30	2436	74,90
9. Delta Sicherheitsglas (nicht kürzbar)					
H: 15	2319	49,90	H: 30	2320	74,90
10. Theta Sicherheitsglas (nicht kürzbar)					
H: 15	2321	49,90	H: 30	2322	74,90



RHOMBUS 180 x 180 in Lärche (Holzoptik) kombiniert mit SYSTEM KERAMIK Sonderfarbe



FLOW 120 x 180 in Anthrazit kombiniert mit SYSTEM GLAS im Design Klar



Rhombus 180 x 180 kombiniert mit SYSTEM FLOW 60 x 180 im Farbton Anthrazit

SYSTEM Metallzäune und SYSTEM BOARD

Attraktive Zaunfelder aus streichfreien Materialien. Kombinierbar mit SYSTEM GLAS Zaunfeldern. Befestigung: Pfosten BASIC (siehe SYSTEM WPC) für reine Metallzaun-Anlagen oder Klemmpfosten (siehe SYSTEM BOARD) bei Kombinationen mit SYSTEM GLAS/BOARD.

SYSTEM RHOMBUS

Metallprofile, 50 x 20 mm, Stärke: 2 cm, ausgeschäumt, Oberfläche beschichtet

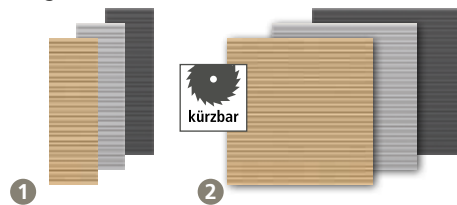

Maße/cm	Anthrazit	Silber	Lärche
1. 60x180	2648 119,-	2646 99,-	2947 129,-
2. 180x180	2647 299,-	2645 299,-	2946 349,-

SYSTEM FLOW

Aluminium, pulverbeschichtet, 3D-Design, kombinierbar mit SYSTEM Zaunelementen.

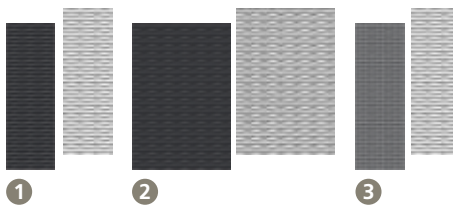

Maße/cm	Anthr.	Silber
1. 60x180 Rechteck	2741	2744 129,-
2. 120x180 Rechteck	2740	2743 249,-
3. 60x180 Gitter	2742	2745 129,-

SYSTEM METALL BASIC

Zaunfeld-Sets, 12 Einzelprofile (150x20 mm) und Profil-Abschlussleiste oben.

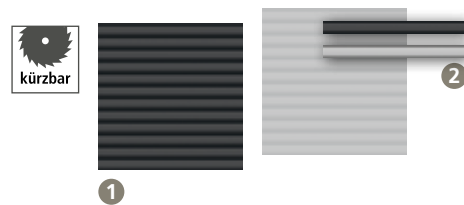

Maße/cm	Anthrazit	Silber
1. 179x180	2750	2751 249,-
2. Einzelprofile 179x15	2752	2753 19,90

SYSTEM Dekorgitter

Kombinationsgitter für alle SYSTEM Zäune inkl. Klemmleisten für den Einsatz an den SYSTEM Pfosten. Die Montage an den Eckpfosten ist nicht möglich. Maße: 60x180 cm

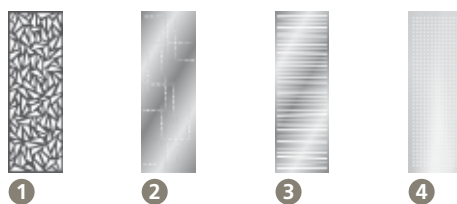

Dekorgitter	Material	Maße/cm	Preis
1. Trigon	Anthrazit	2835	249,-
2. Puls	Edelstahl	2833	249,-
3. Linea	Edelstahl	2834	249,-
4. Gamma	Edelstahl	2569	249,-



SYSTEM WPC XL in Anthrazit mit Dekorgitter und Dekorprofil Puls aus Edelstahl



SYSTEM METALL BASIC in Silber kombiniert mit SYSTEM GLAS im Design Beta



SYSTEM BOARD im Farbton Titangrau kombiniert mit Dekorgittern Trigon, Metall, pulverbeschichtet in Anthrazit



KUNSTSTOFFZÄUNE



SYSTEM BOARD XL in der Ausführung Rost kombiniert mit SYSTEM GLAS Klar



SYSTEM BOARD XL im Farbton Schiefer., Klemmpfosten in Silber

DESIGN-TIPP:

Edelstahl-Ummantelung für Klemmpfosten, Eck-Klemmpfosten und Träger SYSTEM

Maße/cm		
Pfosten-Ummantelung-Sets*		
Länge: 105	1368	59,90
Länge: 193	1366	79,90
Eckpfosten-Ummantelung-Sets*		
Länge: 193	1367	79,90
Träger-Abdeckung	1369	19,90

* Sets = Abdeckung für Pfosten, Kappe und Träger.

SYSTEM BOARD / SYSTEM BOARD XL

SYSTEM BOARD: Zaunfelder aus 6mm starken, farbigen Aluminium-Verbundplatten (ACP) oder Corten-Stahl. Sie sind wetterbeständig sowie bruch- und schlagfest. BOARD „ACP“ Elemente inklusive Dichtungsprofilen aus Gummi zur Befestigung im SYSTEM Klemmpfosten. Wählen Sie aus vier Farben:



Maße/cm		
1. 90x90	ab	89,-
2. 90x180/90	ab	149,-
3. 90x180	ab	129,-
4. 120x180	ab	175,-
5. 90x180 Slot-Design	ab	199,-
6. 120x180 Slot-Design	ab	249,-
7. Tor auf Maßbreite, 98-120x180		799,-



SYSTEM BOARD XL: Zaunfeld-Sets bestehend aus 4 Einzelprofilen und 3 Übergangsleisten. Material: Profile aus Aluminium-Verbundplatten (ACP) oder Corten-Stahl, Leisten aus Aluminium. Befestigung am SYSTEM Klemmpfosten.

Maße/cm	Farbe		
1. 178x180	Schiefer	2800	399,-
2. 178x180	Titangrau	2801	399,-
3. 178x180	Marmor	2803	399,-
4. 178x180	Rot	2802	399,-

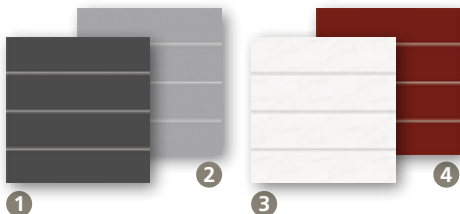

Ausführung ROST

Ausgewählte BOARD/BOARD XL Elemente aus Corten-Stahl in der Ausführung Rost!

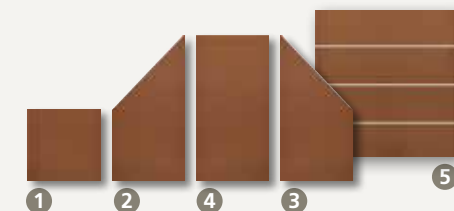

Maße/cm			
1. 90x90	BOARD	2768	119,-
2. 90x180/90, li.	BOARD	2767	229,-
3. 90x180/90, re.	BOARD	2770	229,-
4. 90x180	BOARD	2766	229,-
5. 178x180	BOARD XL	2804	449,-

Materialhinweis: Auf der walzblanken Stahl Oberfläche (Corten-Stahl) bildet sich abhängig von Intensität und Dauer der Bewitterung die gewünschte Patina. Dieser witterungsbeständige Edelstahl konserviert die Oberfläche und schützt das Material vor Zersetzung. Bitte beachten: Durch Witterungseinflüsse lösen sich Rostpartikel von der Oberfläche und lagern sich deutlich sichtbar am Boden ab!

Klemmpfosten und Zubehör für SYSTEM BOARD/BOARD XL, SYSTEM GLAS, SYSTEM KERAMIK

Klemmpfosten für reine SYSTEM GLAS/BOARD Zaunanlagen. Und für SYSTEM GLAS/BOARD Zaunkombinationen mit WPC/ALU Zaunfeldern!

Klemmpfosten: 7,7x7,4-8,4 cm, inkl. Endprofil und Pfostenkappen, Material: Aluminium

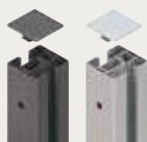

Eck-Klemmpfosten: 6,6x6,6 cm, inkl. Pfostenkappen, Material: Aluminium

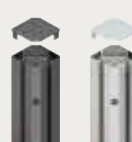

Träger SYSTEM: Für Klemm- und Eck-Klemmpfosten, Material: Stahl, verzinkt



Maße/cm	Anthr.	Silber	
Länge: 105	2340	2312	69,-
Länge: 192,5	2341	2313	99,-

Maße/cm	Anthr.	Silber	
Länge: 105	2350	2349	99,-
Länge: 192,5	2342	2315	149,-

Maße/cm		
zum Aufdübeln	2316	24,90
zum Einbetonieren	2314	24,90

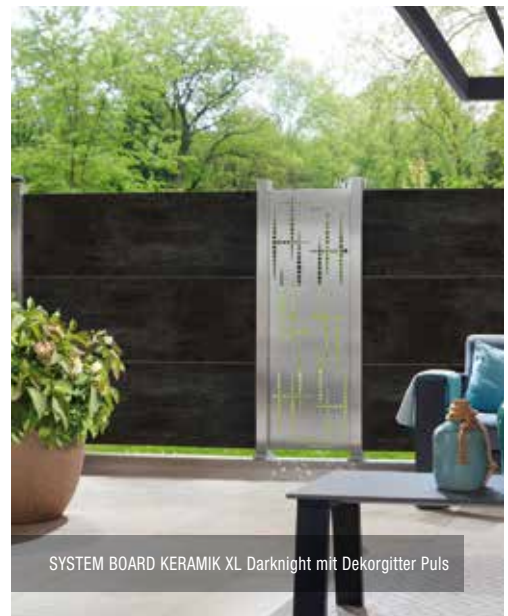

SYSTEM BOARD KERAMIK / SYSTEM BOARD KERAMIK XL

Zaunfelder aus 6 mm starken, hochwertigen, wetterfesten Keramikplatten in Holz- und Steinoptik. Sie sind extrem stabil, kratz-/säurebeständig und UV-stabil. Verunreinigungen lassen sich mit haushaltsüblichen Reinigungsmitteln entfernen. Montage mit SYSTEM Klemmpfosten in Anthrazit oder Silber

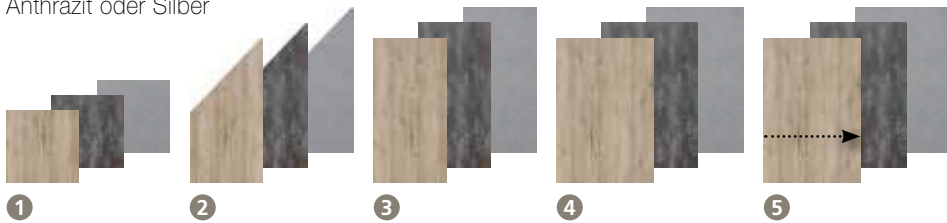

Maße/cm	Eiche	Darknight	Zement	
1. 90x90	2921	2913	2917	279,-
2. 90x180/90	2920	2912	2916	499,-
3. 90x180	2919	2911	2915	499,-
4. 120x180	2918	2910	2914	499,-
5. Element auf Maßbreite, max. 120x180		2922		599,-

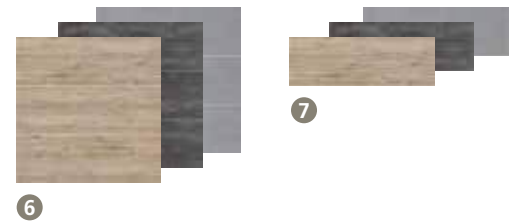

6. SYSTEM BOARD KERAMIK XL: Zaunfeld-Sets, drei 6 mm starken Keramikplatten, inkl. Gummidichtungen, Montage am SYSTEM Klemmpfosten

Maße/cm	Eiche	Darknight	Zement	
6. 180x180	2931	2930	2932	999,-
7. Einzelprofil	2935	2934	2936	349,-

Sichtschutz aus Textilien und Geflecht

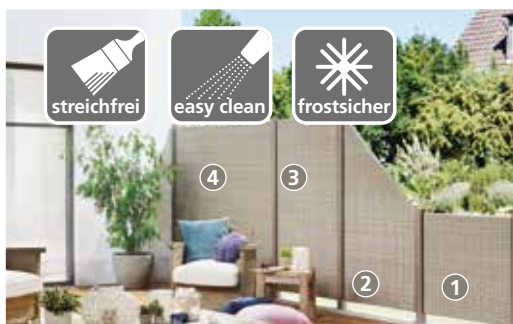

WEAVE im Farbton Gray. Das Geflecht ist größer als bei den Farben Anthrazit und Mocca.

WEAVE

Design-Sichtschutz aus Polyrattan-Geflecht

Maße/cm	Gray	Mocca	Anthr.	
1. 88x88	4412	2012	2022	169,-
2. 88x178/88	4413	2013	2023	259,-
3. 88x178	4411	2011	2021	259,-
4. 178x178	4410	2010	2020	399,-
Pfosten/Pfostenträger siehe WEAVE LÜX				
Empfohlenes Zubehör				
Designaufsatz Alu, L: 180 cm	2042			24,90
MS Polymer-Kleber, 290ml	1398			12,95

Designaufsatz Alu mit Kleber (1398) befestigen.



WEAVE Mocca. Veredeln und schützen Sie die WEAVE Elemente mit dem Designaufsatz Alu.

WEAVE LÜX

Design-Sichtschutz aus Textilien-Gewebe

Maße/cm	Anthr.	Bronze	
5. 88x88	1992	2027	169,-
6. 88x178/88	1993	2028	259,-
7. 88x178	1991	2026	259,-
8. 178x178	1990	2025	399,-
Alu-Pfosten, 6x6	Silber	Bronze	
Länge: 150	1994	2040	79,90
Länge: 240	1995	2041	99,90
Träger für Alu-Pfosten		2043	19,90



WEAVE LÜX in Anthrazit mit Aluminium-Pfosten in Silber.



WEAVE LÜX im Farbton Bronze.



WEAVE LÜX mit umlaufendem Design-Alu-Rahmen. Die integrierte Aufhängung erleichtert die Montage. Pfosten mit Träger aufdübeln oder direkt verbauen.



Zäune, Tore und Doppeltore auf Maß lieferbar!

DESIGN WPC ALU

Die Elemente bestehen aus 20 mm starken WPC Profilen mit Nut und Feder, die in einem markanten Aluminium-Rahmen eingefasst sind. Der Rahmen ist nicht einfach eloxiert, sondern im Farbton Silber-metallic pulverbeschichtet. Die stabilen Tore sind bereits mit einem Einsteckschloss versehen. Das Gewicht von über 50 kg für das große Zaunelement unterstreicht die hohe Materialstärke und Stabilität.

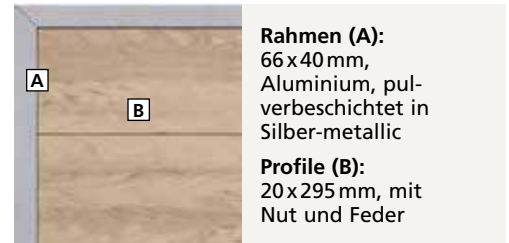

Rahmen (A):
66x40 mm, Aluminium, pulverbeschichtet in Silber-metallic

Profile (B):
20x295 mm, mit Nut und Feder



ONLINE PLANER
systemgarten.de



DESIGN WPC ALU

Tore auf Maß



Zaunfelder	Anthrazit
1. 90x180/90	2135 199,00
2. 90x180	2221 189,00
3. 180x180	2220 259,00
4. 98x180 Tor DIN links	2271 499,00
Tor DIN rechts	2280 499,00
Sondermaße, bis max. 180 cm	
Breite: min. 40 cm	2290 319,00
Breite/Höhe: min. 40x30 cm	2291 369,00
Metallpfosten, 7x7	Anthrazit
L: 105 zum Aufdübeln*	1591 49,90
L: 195 zum Aufdübeln*	1592 69,90
L: 150 zum Einbetonieren	1586 49,90
L: 240 zum Einbetonieren	1590 69,90



Zaunfelder	Sand
5. 90x180/90	2446 209,00
6. 90x180	2441 199,00
7. 180x180	2440 279,00
8. 98x180 Tor DIN links	2442 499,00
Tor DIN rechts	2443 499,00
Sondermaße, bis max. 180 cm	
Breite: min. 40 cm	2444 319,00
Breite/Höhe: min. 40x30 cm	2445 369,00
Metallpfosten, 7x7	Silber
L: 105 zum Aufdübeln*	1593 49,90
L: 195 zum Aufdübeln*	1594 69,90
L: 150 zum Einbetonieren	1585 49,90
L: 240 zum Einbetonieren	1589 69,90

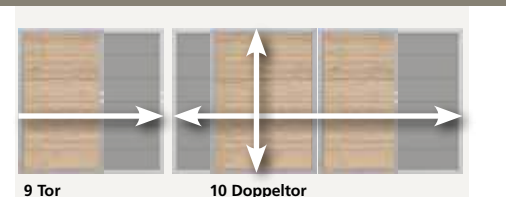

Tor/Doppeltor auf Maß	Anthr.	Sand
9. Tor max. 180 x 180	4375	999,00
10. Doppeltor max. 360 x 180	4374	1.998,00
Torpfosten für Doppeltore	Anthrazit	
2er-Set 8 x 8, L: 255	2018	199,00
Torpfosten für Doppeltore	Silber	
2er-Set 8 x 8, L: 255	2019	199,00
Torpfosten für Einzeltore	Anthrazit	
2er-Set 8 x 8, L: 255	2059	199,00
Torpfosten für Einzeltore	Silber	
2er-Set 8 x 8, L: 255	2099	199,00
Drückergarnitur Aluminium, Edelstahloptik		
Klinke/Klinke	4229	75,90
Klinke/Knauf	1251	75,90

* inkl. angeschweißtem Aufschraubträger.

Materialhinweis: WPC basiert auf den Rohmaterialien Naturfasern und Kunststoff und hat deren natürliche Eigenschaften. Es kann sich bei Temperaturschwankungen, Staunässe und ungleichmäßiger Bewitterung je nach Stärke verziehen, Wasserflecken bekommen und altern. Vorteil des Einsatzes von WPC im Vergleich zu Holz: Leichte Pflege, da nicht gestrichen werden muss. Nach etwa einem Jahr Bewitterung wird der gewünschte gleichmäßigere Zielfarnton erreicht, der nicht mehr nachgestrichen werden muss.

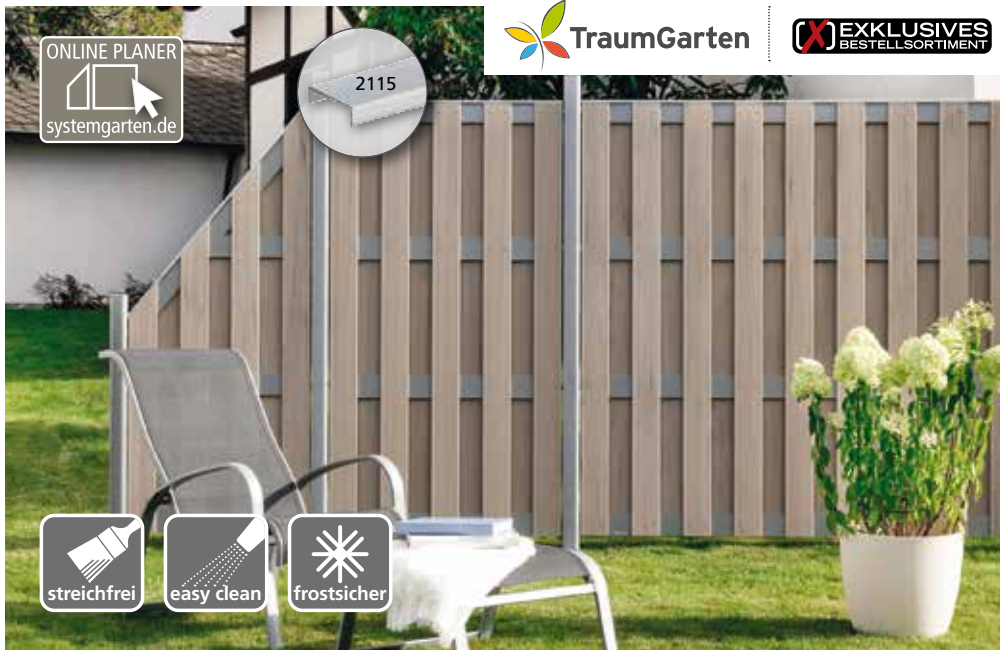

JUMBO WPC – farbiger Sichtschutz, robust und streichfrei

JUMBO WPC

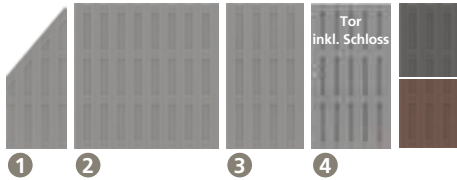

Maße/cm	Grau	Anthr.	Braun	
1. 74x179/90*	2212	2087	1292	129,00
2. 179x179	2210	2086	1290	159,00
3. 95x179	2211	2125	1291	119,00
4. 98x179 Tor	2213	2088	1287	399,00

WPC-Pfosten	Grau	Anthr.	Braun	
Länge: 100	2214	2094	1294	29,95
Länge: 200	2215	2092	1293	49,90
Träger WPC-Pfosten				
zum Aufdübeln		2098		21,95
zum Einbetonieren		2097		21,95

JUMBO WPC Alu-Design

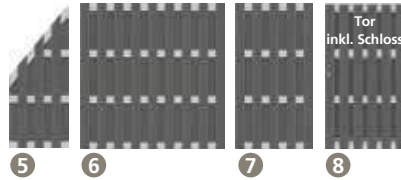

Maße/cm	Sand/Silber	Anthrazit/Silber	Grau/Grau	Anthrazit/Anthrazit
5. 74x179/90*	2016	169,00	2079	139,00
6. 179x179	2015	199,00	2078	199,00
7. 95x179	2017	149,00	2127	129,00
8. 98x179 Tor	2497	449,00	2497	449,00

Metallpfosten, 7x7	Anthr.	Silber	
Länge: 105**	1591	1593	49,90
Länge: 150	1586	1585	49,90
Länge: 195**	1592	1594	69,90
Länge: 240	1590	1589	69,90
Länge: 298	4406	4405	89,90

Wählen Sie aus vier Ausführungen!

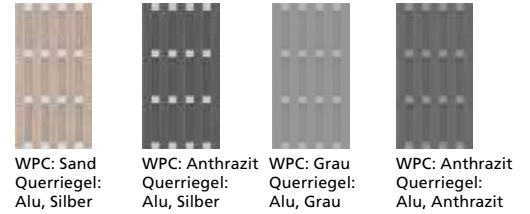

WPC: Sand Querriegel: Alu, Silber
WPC: Anthrazit Querriegel: Alu, Silber
WPC: Grau Querriegel: Alu, Grau
WPC: Anthrazit Querriegel: Alu, Anthrazit

Torpfosten, 2er-Set	Anthr.	Silber	
8x8, Länge: 255	2059	2099	199,00
Elementhalter, 8er-Set		2096	17,95
Aufsatzleiste Alu		2115	24,90
Tordrücker, Edelstahl optik		4229	75,90

* Der Lamellenverlauf von Vorder- und Rückseite ist konstruktionsbedingt unterschiedlich und nicht symmetrisch.

Materialhinweis: WPC basiert auf den Rohmaterialien Naturfasern und Kunststoff und hat deren natürliche Eigenschaften. Es kann sich bei Temperaturschwankungen, Staunässe und ungleichmäßiger Bewitterung je nach Stärke verziehen, Wasserflecken bekommen und altern. Vorteile des WPC im Vergleich zu Holz: Leichte Pflege, da nicht gestrichen werden muss. Nach etwa einem Jahr Bewitterung wird der gewünschte gleichmäßigere Zielfarbtönen erreicht, der nicht mehr nachgestrichen werden muss. Tipp: Die Alu-Aufsatzleiste (2115) schützt das WPC und sorgt für eine hochwertige Optik.

SQUADRA – streichfreie Sichtblenden aus Aluminium

Die Alu-Profile sind kopfseitig mit Abdeckkappen aus gleichfarbigem Kunststoff versehen. Profile: 10x90mm, Riegel: 18x80mm, edelstahlverschraubt

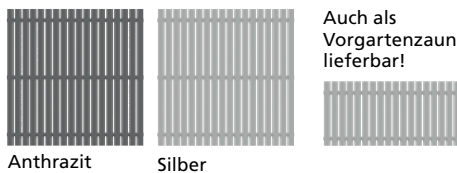

Auch als Vorgartenzaun lieferbar!

Maße/cm	Anthr.	Silber	
180x180	2425	2420	299,00
Metallpfosten, 7x7			
Länge: 195**	1592	1594	69,90
Länge: 240	1590	1589	69,90
Länge: 298	4406	4405	89,90

** zum Aufdübeln, inkl. angeschweißtem Träger.

Materialhinweis: Der Farbeindruck der Zäune und Pfosten weicht durch unterschiedliche Grundmaterialien leicht voneinander ab, was aber im Gesamteindruck keinen „optischen Mangel“ darstellt.



RAJA WPC ALU XL

RAJA WPC ALU XL vereint die modernen Materialmöglichkeiten, mit dem klassischen Design von nordischen Staketenzäunen. Die senkrechten Zaunprofile sind aus Anthrazitfarbenem WPC. Wählen Sie zur Montage die Metallpfosten im Farbton Silber.

Material: WPC/ALU

Lamellen (A):
132x10mm, WPC,
Anthrazit

Rahmen (B):
60x40mm
Aluminium, Silber

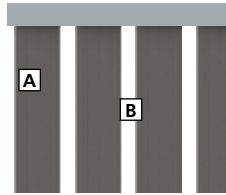

Maße/cm			
1. Zaun	180 x 95	0623	129,00
2. Elementhalter, 4er-Set		4225	9,95
Metallpfosten, Silber, 7 x 7 cm			
Länge: 105, zum Aufdübeln*		1593	49,90
Länge: 150, zum Einbeton.		1585	49,90
3. Tor, DIN links	98 x 95	0665	349,00
Tor, DIN rechts	98 x 95	0635	349,00



Maße/cm			
4. Tor auf Maß, DIN links/rechts			
B: max. 180, H: max. 100	0636		749,00
Metall-Torpfosten, Silber, 8 x 8 cm			
L: 150, 2er-Set	0641		139,00
5. Doppeltor auf Maß			
B: max. 400, H: max. 100	0637		1.498,00
Metall-Doppeltorpfosten, Silber, 8 x 8 cm			
L: 150, 2er-Set	0645		139,00



KUNSTSTOFFZÄUNE

Pflegeleichte Vorgartenzäune aus WPC und ALU

RAJA WPC

Material: WPC
Profile (A): 12x71mm,
doppelt edelstahlver-
schraubt

Querleisten (B):
12x71mm

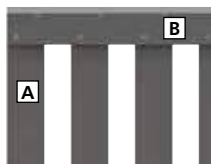

Maße/cm			
1. Zaun, 149 x 85	Anthr. 2105	Braun 2628	99,00
Elementhalter, 4er-Set, Edelst.	4225		9,95
2. Tor**, 101,5 x 85	2111	2629	49,90
WPC-Pfosten			
8 x 8 cm, L: 100	2094	1294	29,95
Träger WPC Pfosten, Stahl, verzinkt			
zum Aufdübeln	2098		21,95
zum Einbetonieren	2097		21,95

Maße/cm			
Metallpfosten, Anthrazit, 7 x 7 cm			
L: 105, zum Aufdübeln*	2111		49,90
L: 150, zum Einbetonieren	2629		49,90
Zubehör			
Beschlagsatz für Tor			
inkl. Bänder, Kloben, Falle	2346		119,00
Pfostenkappe f. WPC-Pfosten	1602		9,95
MS Polymer-Kleber	1398		12,95



Den Elementen liegt eine Aufsatzleiste aus gebürstetem Aluminium zur optionalen Montage bei. Mit MS Polymer-Kleber (2346) befestigen.

SQUADRA

Material: Alu, pulverbe-
schichtet in Anthrazit
oder Silber

Profile (A): 10x90mm
edelstahlgelietet

Riegel (B): 15x50mm

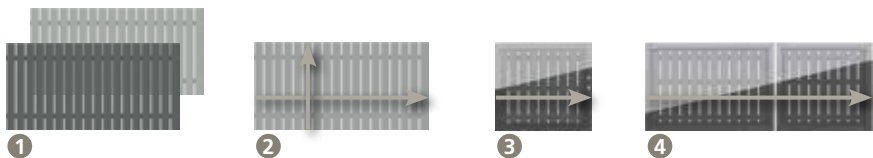
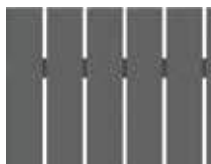

Maße/cm			
1. Zaun, 180 x 90	Anthr. 2427	Silber 2422	199,00
2. Zaun auf Maß			
B: 20-200, H: 50-90	2428	2423	299,00

Metallpfosten in Anthrazit oder Silber:
siehe RAJA WPC ALU XL und RAJA WPC.

Maße/cm			
3. Tor auf Maß** (Anthrazit oder Silber)			
B: max. 180, H: max. 90	2561		999,00
Torpfosten-Set für Einzeltor			
Sonderhöhe: <90, 2er-Set	2623		298,00
4. Doppeltor auf Maß** (Anthr. oder Silber)			
B: max. 400, H: max. 100	2562		1.498,00
Torpfosten-Set für Doppeltor			
Sonderhöhe: <90, 2er-Set	2624		298,00

* inkl. angeschweißtem Aufschraubträger, ohne zusätzlichem Bodenanker montierbar!

** Tore ohne Beschlag.





WPC-Sichtschutzzaun „Der Effektive“ in Titangrau

Der Effektive

DER EFFEKTIVE Sichtschutzzaun bringt eine preisgünstige Variante in unser Sortiment und bietet eine große Gestaltungsvielfalt. Durch den modularen Aufbau sind Höhen und Breiten frei wählbar. In den Farben Mahagoni, Kastanienbraun, Titangrau und Anthrazit in Verbindung mit dem Aluminiumpfosten zum Einbetonieren oder zum Aufdübeln bietet er für alle anwendbaren Ausführungen Gestaltungsfreiheit. Eckausbildungen können mit dem Eckpfosten oder dem Pfosten des FLEXIBLEN kombiniert werden. DER EFFEKTIVE verwendet Nut-Feder-Profile, die einfach übereinander gesteckt werden und sowohl in der Höhe wie auch in der Breite variabel angepasst werden können. Mit den Dekoreinsätzen aus Edelstahl oder Acryl (einfache Größe einer Lamelle) passt sich DER EFFEKTIVE Ihren persönlichen Bedürfnissen an.

Der Flexible

Sie wünschen sich einen Ort, an dem Sie einfach abschalten und sich vom Alltag zurückziehen können? Der neue Sicht- und Schallschutz DER FLEXIBLE schafft Lieblingsplätze, an denen Sie sich gänzlich fallen lassen können. Das bedeutet nicht nur, ungestört von Blicken zu sein, sondern auch akustische Ruhe zu genießen. Dank dem Sicht- und Schallschutz DER FLEXIBLE ist Lärmbelastung ein Stressfaktor von gestern. Eine besondere Dichtung sowie spezielle Lamellen sorgen für einen verbesserten Schallschutz, der lästige Umgebungsgeräusche nachweislich um 26 dB reduziert. DER FLEXIBLE besitzt eine geprüfte Luftschalldämmung der Kategorie B3 (entspricht 26 dB) – ein herausragender Vorteil, der unseren Sicht- und Schallschutz von anderen abhebt und ihn einzigartig macht. Erhältlich ist der neue Sicht- und Schallschutz in den Farben Mahagoni, Kastanienbraun, Titangrau und Anthrazit.



WPC-Sichtschutzzaun „Der Flexible“ in Mahagoni

MADE in GERMANY

Resistenztest gegen holzerstörende Pilze
**DAUERHAFTIGKEITS-
KLASSE 1**
2/2012 *sehr dauerhaft*
Bewertung nach DIN EN 15108-1
Fraunhofer-Institut für Holzforschung WKI



WPC-Sichtschutzzaun „DER EFFEKTIVE“
In den Farben Mahagoni, Kastanienbraun, Titangrau und Anthrazit. Oberfläche ungebürstet. Endformate Breite ca. 178 cm, Höhe ca. 180 cm (Breite von Pfostenmitte zu Pfostenmitte).



Grundpfosten aus Aluminium zum Einbetonieren oder zum Aufdübeln

Pfosten zum Einbetonieren	Stk. 96.39
Pfosten zum Aufdübeln mit Bodenanker	Stk. 108.29
Flächenset	Stk. 259.42

WPC-Sichtschutzzaun „DER FLEXIBLE“
In den Farben Mahagoni, Kastanienbraun, Titangrau und Anthrazit. Oberfläche ungebürstet. Endformate Höhe vom Boden ca. 180 cm, Breite ca. 180 cm (Breite gemessen von Pfostenmitte zu Pfostenmitte).



Pfosten zum Einbetonieren	Stk. 236.81
Pfosten zum Aufdübeln mit Bodenanker	Stk. 243.95
Flächenset	Stk. 259.42

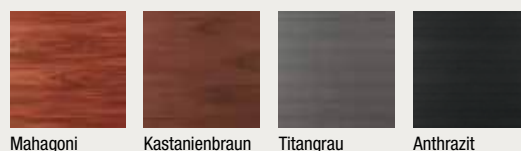



terrafina® Sichtschutzsystem, Türelement



KUNSTSTOFFZÄUNE

terrafina® Sichtschutzsystem, Design glatt

terrafina® Sichtschutzsystem – Design neu definiert

Das Sichtschutzsystem erwächst aus Trends einer exklusiven und modernen Gartengestaltung. refugio 2.0 setzt neue Maßstäbe in Bezug auf die Stabilität und entspricht höchsten Qualitätsansprüchen. Attraktive Farben bieten in Kombination mit dem modularen System Lösungen nach Maß. Das Stecksystem ermöglicht eine Montage in kürzester Zeit. Der perfekte Werkstoff LIGNODUR® garantiert eine hohe Wetterbeständigkeit bei minimalem Pflegeaufwand.

Paneele



Pfosten

graphit

aluminium gebürstet



Anfang Ecke Mitte

Zubehör



Nutverkleidung



Rahmenprofil



Füllprofil

Standardelement refugio 2.0

Beispiel: ca. B 192 x H 186 cm, Farbe Anthrazitgrau, Design glatt, inkl. Pfosten Graphit*

Stk. **448.00**

Türelement refugio 2.0

Stückpreis auf Anfrage.

Weitere Preise und Informationen auf Anfrage, sprechen Sie uns gerne an!

* inkl. Zubehör, zzgl. Pfostenträger

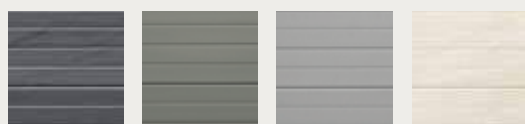

Anthrazitgrau Granitgrau Steingrau Beige



Pfostenkappe



Pfostenträger zum Einbetonieren



Pfostenträger zum Aufschauben



Pfostenträger für Wandbefestigung



Aufbau

PURE Rautenleisten

Horizontal verlegte Rautenleisten gliedern den Baukörper und unterstreichen die klaren Linien moderner Architektur.

Verdeckte Montage einfach gemacht

Die unsichtbare Befestigung des PURE Fassadensystems ist ideal zur zeitlosen und eleganten Fassadengestaltung. Die solide Fassadenklammer wird auf der Rückseite der Rautenleisten eingeklickt und verschraubt. Anschließend erfolgt die Befestigung an der Fassade. Mit den eingefrästen Nuten auf der Rückseite der Profile sind zwei unterschiedliche Abstände zwischen den Rautenleisten wählbar.

GEBRAUCHSMUSTER
DE 20 2016 102 100.6

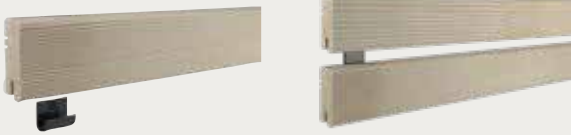

Verdeckte Befestigung
mit solider, schwarzer
Startklammer

Verdeckte Befestigung
mit solider, schwarzer
Fassadenklammer

Profileigenschaften

- massive Ausführung
- zwei Längskanten mit 17° Schräge lassen das Regenwasser optimal ablaufen
- alle Längskanten mit Rundungen
- vorgefräste Profilstöße auf der Rückseite für Fassadenklammern (8 und 15 mm)
- Nut auf der Unterseite zur Aufnahme der Fassadenklammer
- sowohl klassische Verschraubung als auch Befestigung durch Fassadenklammer möglich

PURE Rautenleisten (Kanten gerundet, unbehandelt) 17° Schräge

z.B. Fichte gehobelt, Profil 21 x 68 mm,
Länge nach Vorrat und Abstimmung.

ab lfdm. **1.95**

z.B. Lärche gehobelt, Profil 21 x 68 mm,
Länge nach Vorrat und Abstimmung.

ab lfdm. **3.10**



PURE Rautenleisten, Weiß-Tanne riffelgesägt, endbehandelt mit Osmo Landhausfarbe RAL 7012 Basaltgrau



Fassadenbahn diffusionsoffen
Konstruktionsholz schwarz
eingefärbt Fassadenklammer
Rautenleiste (unsichtbar
verschraubt)



Fichte gehobelt



Lärche gehobelt



Fichte riffelgesägt



Lärche riffelgesägt



Fassadenhölzer –
fix und fertig
endbehandelt:
schon ab 1m²

PURE Rautenleisten, Weiß-Tanne, Sichtseite riffelgesägt, endbehandelt mit Osmo Holzschutz Öl-Lasur 905 Patina

Weitere Maße und farbig endbehandelte
Profile auf Anfrage.



Cono – trotz Wind und Wetter

Die einander überlappenden Schrägen prägen die Optik dieses charakterstarken Profils und schützen Ihre Fassade vor eindringender Feuchtigkeit.

Fassadensystem Cono (Nut/Feder und Tropfkante, unbehandelt)

z.B. Fichte gehobelt, Profil 26 / 13 x 146 mm,
Länge 3,60 - 5,40 m nach Abstimmung.

ab m² **22.75**

z.B. Lärche gehobelt, Profil 26 / 13 x 146 mm,
Länge 3,00 - 6,00 m nach Abstimmung.

ab m² **37.45**

Weitere Maße und farbig endbehandelte Profile auf Anfrage.



Fichte gehobelt



Lärche gehobelt



Fichte gesägt



Lärche gesägt



Photo: iStock/Getty Images Plus/stockfour

Oberfläche

- wahlweise gehobelt oder gesägt
- gesägte Oberfläche für höhere Farbaufnahme und damit eine intensivere Farbwirkung und längere Haltbarkeit
- auch endbehandelt mit Landhausfarbe EXTRA in Weiß, Lichtgrau und Nordisch Rot (auf Lager – schnell lieferbar)
- weitere Farben nach Wunsch ab 1 m² – auch in RAL- oder NCS-Tönen

Profileigenschaften

- großzügige Überlappung leitet Regenwasser ab
- stabile Nut und Feder-Verbindung für eine schnelle Montage
- Trockennuten auf der Rückseite reduzieren den Verzug
- Tropfkante verhindert Staunässe
- einfache, schnelle Montage

Montage

- horizontale Befestigung auf senkrecht verlaufender Unterkonstruktion
Empfehlung: Konstruktionsholz 40 x 60 mm, Festigkeitsklasse C24 / Sortierklasse S10
- Hinterlüftung ohne Konterlattung

Befestigung nord. Fichte

- Startklammer für das erste Brett an der Unterkante
- rostfreie Schrauben in der Schraubnut (mind. 4,5 x 50 mm)



Befestigung sib. Lärche

Sib. Lärche neigt zu deutlichem Quell- und Schwundverhalten. In heißen, trockenen Wetterperioden führt dies zu verstärkten Änderungen der Brettbreite. Um ein evtl. Aufwölben der Profile zu vermeiden ist eine zweite (sichtbare) Befestigung erforderlich. Dies erfolgt im unteren Bereich, ca. 35 mm vom Rand entfernt.

- Startklammer für das erste Brett an der Unterkante
- rostfreie Schrauben in der Schraubnut (mind. 4,5 x 50 mm) und zweite Befestigung im unteren Bereich (mind. 4,5 x 60 mm)



vinylPlus – Der Natur nachempfunden

vinylPlus Profile bestehen zu 100 % aus recyceltem Kunststoff, beschichtet mit einer UV-beständigen Strukturfolie. Sie sind absolut frei von Weichmachern und Giftstoffen wie z.B. Bioziden. Die Profile bieten sämtliche gestalterischen Möglichkeiten von natürlichem Holz. Sie sind abwaschbar und extrem farbbeständig. Damit entfällt das regelmäßige Streichen mit Holzschutzfarbe für immer. Dank der vorgehängten hinterlüfteten Fassade bleibt das Mauerwerk dauerhaft trocken, im Winter warm und im Sommer kühl. Das Nut- und Federsystem lässt sich schnell und sauber montieren. vinylPlus gibt es als Rundprofil und als Stülprofil.

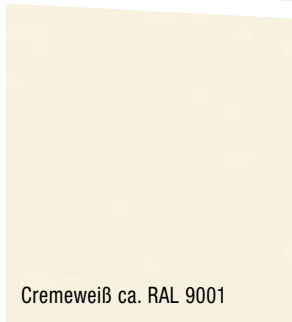
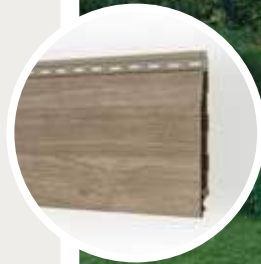

Cremeweiß ca. RAL 9001

Anthrazitgrau ca. RAL 7016

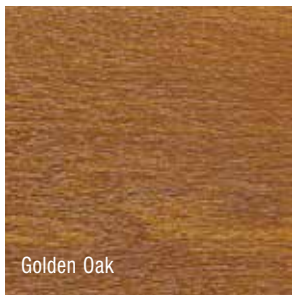

Golden Oak

Dunkelrot ca. RAL 3011

Zubehör vinylPlus & vinylPlus Shadow

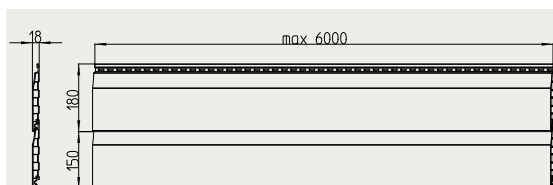
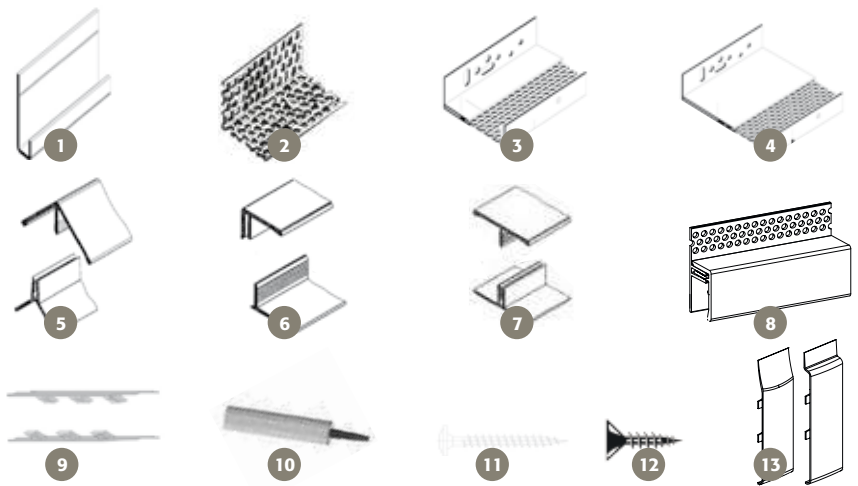

vinylPlus Stülprofil
B 180 x H 18 x L 6000 mm
(Deckbreite 150 mm) m² ab **67.89**

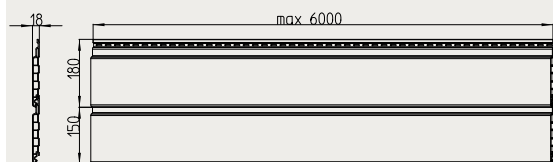

vinylPlus Rundprofil
B 180 x H 18 x L 6000 mm
(Deckbreite 150 mm) m² ab **67.89**

1	Starterleiste Aluminium	ca. B 0,6 x H 3 x L 250 cm	lfdm. 3.81
2	Aluminium Lüftungsprofil 30/40	ca. B 4 x H 3 x L 250 cm	lfdm. 5.12
3	Sockelabschlussprofil Varix 60	ca. B 7-10 x H 3,8 x L 200 cm	lfdm. 12.91
4	Sockelabschlussprofil Varix 90	ca. B 10-18 x H 3,8 x L 200 cm	lfdm. 14.28
5	Außeneckprofil 2-teilig	ca. B 5,5 x H 5,5 x L 600 cm	lfdm. ab 16.78
6	U-Profil 2-teilig	ca. B 3 x H 4 x L 600 cm	lfdm. ab 12.20
7	H-Profil 2-teilig	ca. B 3 x H 6 x L 600 cm	lfdm. ab 12.50
8	Abschlussprofil 2-teilig	ca. B 3 x H 6 x L 600 cm	lfdm. ab 13.03
9	Endkappen		Stk. 4.05
10	Kleber für Endkappen	Inhalt 355 g	Stk. 17.14
11	Befestigungsschrauben	4 x 30 mm, 500 Stück	Pak. 59.45
12	Senkkopfschrauben	3 x 12 mm, 200 Stück	Pak. 15.94
13	Verbindungssteg Stül- und Rundprofil	ca. B 5,55 x H 15,5 cm	Stk. ab 10.41



vinylPlus Shadow – Modern & traditionell

Genau wie vinylPlus Profile bestehen vinylPlus Shadow Profile zu 100 % aus recyceltem Kunststoff. Alle anderen Vorteile bieten sie ebenso. Ein optisches Highlight ist die Schattenfuge. Im montierten Zustand ergibt sich die moderne, traditionelle Anmutung einer kontrastreichen, offenen Schalung.

Profileigenschaften vinylPlus & vinylPlus Shadow

- Aus recyceltem/recyclbarem PVC hergestellt
- Langlebig und schadstofffrei
- Extrem robust und wartungsfrei
- Wärmeisolierend und energieeffizient
- Pflegeleicht und umweltfreundlich
- Lärm- und schallisolierend



10 Jahre Garantie



Energie Effizienz



Recycled plastic



Einfach Reinigen



Made in Germany

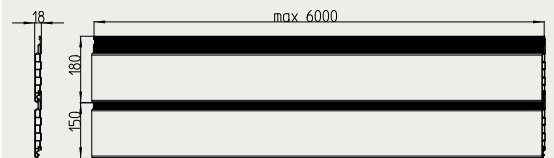

vinylPlus Shadow Profil

B 180 x H 18 x L 6000 mm
(Deckbreite 150 mm)

m² ab **76.76**

Nachhaltigkeit aus einer Hand

Fassadenprofile, komplettes und farblich passendes Systemzubehör und Befestigungsmittel. Vinylit Fassadensysteme können bei einem späteren Rückbau vollständig recycelt werden. Mehr Nachhaltigkeit gibt es nicht.

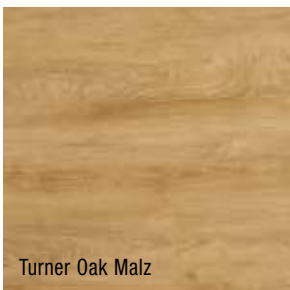

Turner Oak Malz



Sheffield Oak Alpin



Sheffield Oak Beton





EXKLUSIVES BESTELLSORTIMENT



kebonny®



Kebony Character Rhombus

glatt und gesundastig,
29 x 59 mm, Länge 4,10 m.
(WH Art. Nr. 206442002295900)

lfdm. **6.65**



**Kebony Clear
TIGA Rhombus**

glatt und im Prinzip astfrei,
21 x 68 mm, Längen nach Absprache.
(WH Art. Nr. 206441002216600)

lfdm. **12.49**



Kebony Character Wechselfalz 60°

glatt und gesundastig,
21 x 148 mm, Länge nach Absprache,
Deckbreite: 128 mm.
(WH Art. Nr. 206442003211481)

m² **80.40**



**Kebony Clear
Doppelwechselfalz 90°**

glatt und im Prinzip astfrei,
19 x 120 mm, Länge nach Absprache,
Deckbreite: 105,4 mm.
(WH Art. Nr. 206441004191200)

m² **133.25**



**Kebony Clear
Doppelwechselfalz 60°**

glatt und im Prinzip astfrei,
19 x 120 mm, Länge nach Absprache,
Deckbreite: 106 mm.
(WH Art. Nr. 206441004191201)

m² **133.25**

Zubehör:

Holz-Fassadenschraube A2
4,0 x 50 mm, RN U241, Teilgewinde,
blank, Gewindelänge 24 mm, inkl. Bit,
200 Stück/Pak.
(WH Art. Nr. 770041190040050)

Pak. **25.95**



Kebony Fassade: Hochwertiges Echtholz – von führenden Architekten empfohlen

Kebony ist sehr hart, dauerhaft und daher für alle externen Anwendungen einsetzbar. Es erfordert ein Minimum an Wartung, hat geringe Lebenszykluskosten und eine Haltbarkeitsgarantie. Das ist nur durch die patentierte Kebony® Technologie möglich, die die Zellstruktur des Holzes permanent verändert und festigt. Kebony ist ein natürliches Holzprodukt. Das Aussehen im Außeneinsatz wird durch die permanente Bewitterung beeinflusst und erhält mit der Zeit eine silbergraue Patina. Durch den natürlichen Verwitterungsprozess entstehende Farbveränderungen und Oberflächenrisse unterstreichen die Natürlichkeit des Materials. Dank seiner hohen Dauerhaftigkeitsklasse ist Kebony Holz ideal für den Einsatz im Außenbereich, z. B. Fassaden und Verkleidungen geeignet.

Kebony Clear:
entspricht der Dauerhaftigkeitsklasse 1

Kebony Character:
entspricht der Dauerhaftigkeitsklasse 1 – 2





Lunawood Rhombus
Thermokiefer, Qualität A,
ca. 26 x 68 mm, Länge 4,20 / 4,80 m.
(WH Art. Nr. 206450000266800)

lfdm. **3.19**



Lunawood TIGA Rhombus
Thermokiefer, Qualität A,
ca. 26 x 68 mm, Länge 3,00 m.
(WH Art. Nr. 206450000266801)

lfdm. **3.55**



Lunawood UTV Hidden Nailing
Thermokiefer, Qualität A,
ca. 20 x 142 mm, Länge 3,00 m,
Deckbreite: 121 mm.
(WH Art. Nr. 206450009201422)

m² **42.99**



Lunawood Dual Shadow UTV
Thermofichte, Qualität A,
ca. 26 x 142 mm,
Länge von 3,90 – 5,10 m, nach
Absprache, Deckbreite: 132 mm.
(WH Art. Nr. 206450009261420)

m² **41.99**



Lunawood Triple Shadow
Thermofichte, Qualität A,
ca. 32 x 140 mm,
Länge von 3,90 – 5,10 m, nach
Absprache, Deckbreite: 132 mm.
(WH Art. Nr. 206450005321400)

m² **58.99**



Lunawood Keilstülp Schalung UTL
Thermofichte, Qualität A/B,
ca. 26 x 142 mm,
Länge von 3,90 – 4,80 m, nach
Absprache, Deckbreite: 121 mm.
(WH Art. Nr. 206450008261420)

m² **41.99**



NEU

Lunawood Femma
Thermofichte, Qualität A,
ca. 26 x 142 mm, Länge nach
Absprache, Deckbreite: 134 mm.
(WH Art. Nr. 206450080161420)

m² **62.49**



NEU

Lunawood Aalto
Thermokiefer, Qualität A,
ca. 26 x 142 mm, Länge nach
Absprache, Deckbreite: 134 mm.
(WH Art. Nr. 206450070321420)

m² **96.99**

Zubehör:
Holz-Fassadenschraube A2
4,0 x 50 mm, RN U241, Teilgewinde,
blank, Gewindelänge 24 mm, inkl. Bit,
200 Stück/Pak.
(WH Art. Nr. 770041190040050)



Pak. **25.95**



EXKLUSIVES BESTELLSORTIMENT



FASSADEN



Lunawood Fassade: Langlebige Fassaden – leicht und preisbewusst

Thermoholz von Lunawood ist eine hervorragende Wahl für Fassadenverkleidungen. Mit den Eigenschaften Dimensionsstabilität, Leichtigkeit und Harzfreiheit punkten Lunawoodprodukte genauso wie mit einem guten Preis-Leistungs-Verhältnis.

Ein breites Produktspektrum rundet das Angebot ab. Ob sichtbar verschraubt oder verdeckt befestigt. Das Holz ist harzfrei, ungiftig, langlebig, leicht und PEFC-zertifiziert. Möglich macht dies die patentierte thermische Modifizierung. Das Holz ist in die Dauerhaftigkeitsklasse 2 eingestuft und ist prädestiniert für den Einsatz an der Fassade. Lunawood Fassaden sind langlebig und in jedem Klima zu Hause. Unbehandeltes Thermoholz kann einfach verbaut werden und erhält mit der Zeit durch Sonne, Wind und Regen eine attraktive, silbergraue Patina. Bei konstruktiver Planung haben Lunawoodprodukte eine Haltbarkeit von ca. 30 Jahren.



WITTERUNGSBESTÄNDIG



DIMENSIONSSTABIL



UNGIFTIG



FÜR JEDES KLIMA GEEIGNET



HARZFREI



WÄRMEISOLIEREND

Vorgartenzäune

Es gibt keine zweite Chance für einen ersten Eindruck heißt es und dieser fängt beim Vorgarten an. Der Landhausstil feiert auch hier seine Renaissance. Zu den aktuellen Gartentrends gehören rustikale Zäune, die ihre Umgebung strukturieren und auf nützliche und zugleich dekorative Art die Anmutung Ihres Hauses unterstreichen. Bei unserer Auswahl fällt es leicht, Ihren schönen Vorgarten nicht nur zu begrenzen und zu schützen, sondern auch gestalterisch gelungen abzurunden.

Oldschool

Von wegen... zwar wurden die Jägerzäune von einst mittlerweile abgelöst und es geht vermehrt der Trend zu rustikalen, natürlichen Abgrenzungen, aber auch die sogenannten Staketenzäune in verschiedenen Ausführungen machen etwas her.

Geschmackssache

Ob natürlich als Rollzaun, im robusten Stil mit beispielsweise sägerauen Bohlen, geschwungen, mit Rahmen, mit Kreuzen, mit oder ohne Bogen. Für jeden Geschmack gibt es die entsprechende Lösung.

Pflege

Natürlich können Sie Ihrem Zaun mit der entsprechenden Farbe oder Lasur das gewisse Etwas verleihen oder aber den natürlichen Stil beibehalten und die Witterung einfach wirken lassen.



Vorgartenzaun „Dorum“

Kiefer/Fichte, kesseldruckimprägniert, extra starke Staketen ca. 27 x 70 mm, mit gerundeten Köpfen, edelstahlgenagelt.



1	Element	ca. B 180 x H 80 cm	(ZL 884801)	24.99
2	Pfosten mit Kopfrundung, gehobelt	ca. 9 x 9 x 95 cm	(ZL 887255)	7.99



Vorgartenzaun „Rantum“

Lärche naturbelassen, extra starke Staketen ca. 25 x 70 mm, mit gerundeten Köpfen, edelstahlgenagelt.

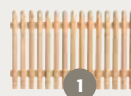

1	Element	ca. B 180 x H 80 cm	(ZL 884855)	34.99
2	Pfosten mit Kopfrundung	ca. 9 x 9 x 95 cm	(ZL 889069)	14.99

Staketenzaun „Juist“

Kiefer/Fichte, kesseldruckimprägniert, Staketen ca. 30 x 50 mm, Kopf abgeschrägt, edelstahlgenagelt.

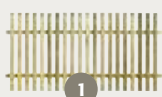

1	Element	ca. B 180 x H 90 cm	(ZL 884456)	29.99
2	Pfosten mit Kopfrundung, gehobelt	ca. 9 x 9 x 95 cm	(ZL 887255)	7.99

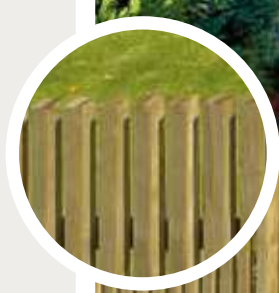

Vorgartenzaun „Bamberg“

Kiefer/Fichte, farbig lasiert, pinie oder anthrazit, Staketen ca. 19 x 90 mm, Köpfe gerundet, edelstahlgenagelt.

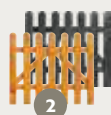
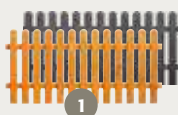

1	Element ca. B 180 x H 85 cm	farbig lasiert	(ZL 884453)	29.99
		anthrazit	(ZL 888537)	34.99
2	Einzel tür ca. B 100 x H 85 cm	farbig lasiert	(ZL 884454)	39.99
		anthrazit	(ZL 888538)	44.99
3	Pfosten mit Kopfrundung, gehobelt, ca. 9 x 9 x 100 cm	farbig lasiert	(ZL 887386)	14.99
		anthrazit	(ZL 889126)	17.99



Bamberg farbig lasiert, pinie



Bamberg farbig lasiert, anthrazit

NEU



Vorgartenzaun gerade und geschwungen

Kiefer/Fichte, kesseldruckimprägniert, Staketen ca. 19 x 90 mm, Köpfe gerundet, edelstahlgelnagelt.

1	Element gerade	ca. B 180 x H 85 cm	(ZL 884151)	22.99
2	Einzeltür gerade	ca. B 100 x H 85 cm	(ZL 884059)	39.99
3	Element gerade	ca. B 180 x H 100 cm	(ZL 884149)	32.99
4	Einzeltür gerade	ca. B 100 x H 100 cm	(ZL 884049)	42.99
5	Element geschwungen	ca. B 180 x H 71/85 cm	(ZL 884171)	24.99
6	Einzeltür geschwungen	ca. B 100 x H 90/100 cm	(ZL 884177)	39.99
7	Pfosten mit Kopfrundung, gehobelt	ca. 9 x 9 x 95 cm	(ZL 887255)	7.99
8	Pfosten mit Kopfrundung, gehobelt	ca. 9 x 9 x 120 cm	(ZL 887256)	8.99

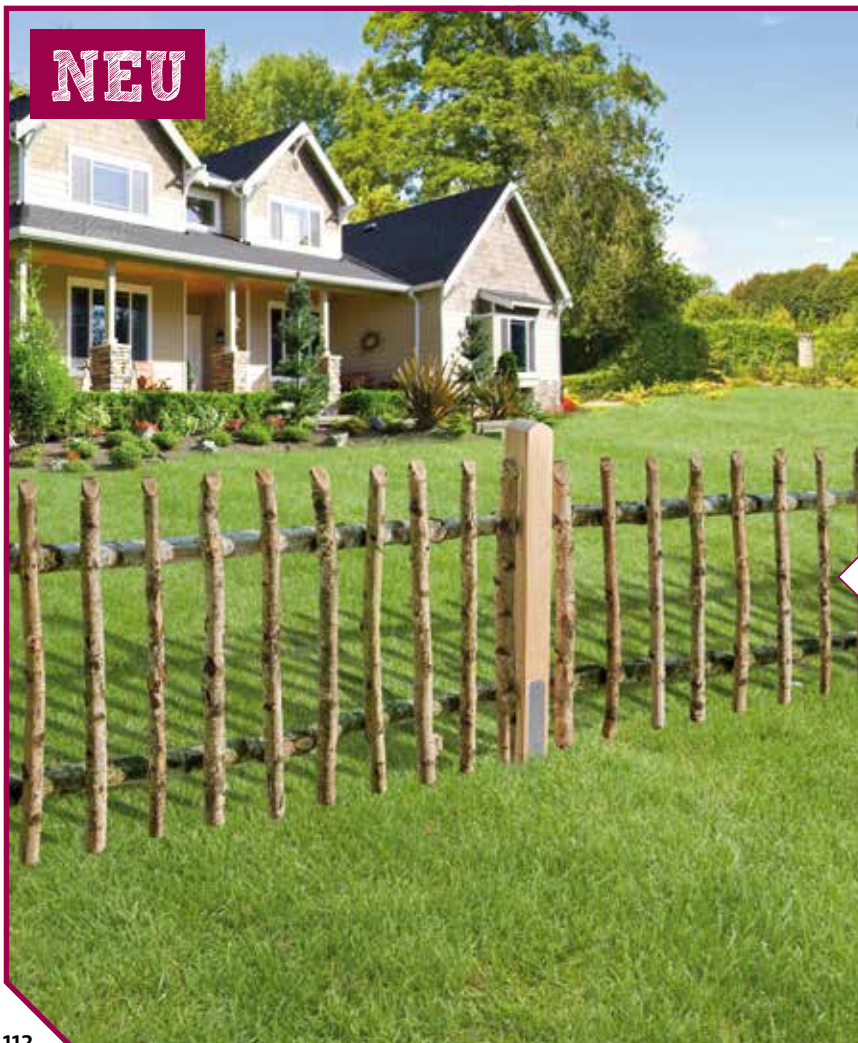
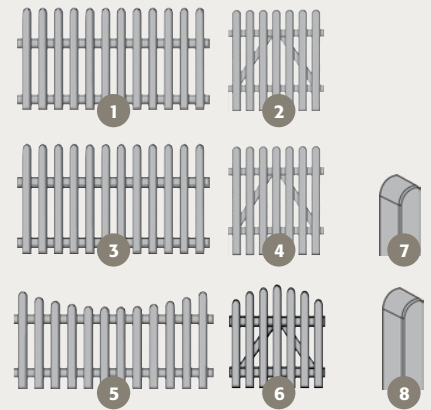

Vorgartenzaun „Nemia“

Birke naturbelassen. Staketen mit Rinde, ca. 3–5 cm Ø, edelstahlgelnagelt. Passende Pfosten finden Sie auf Seite 74.



1	Element	ca. B 180 x H 70 cm	(ZL 888534)	59.99
2	Einzeltür (Inkl. Beschläge)	ca. B 100 x H 70 cm	(ZL 888535)	69.99

Staketenzaun „Taranis“

Lärche, naturbelassen, Staketen ca. 15 x 43 mm, spitz, edelstahlgenagelt.

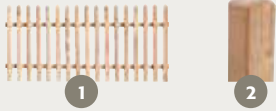

1	Element	ca. B 150 x H 70 cm	(ZL 888137)	12.99
2	Pfosten mit Kopfrundung	ca. 9 x 9 x 95 cm	(ZL 889069)	14.99



VORGARTENZAUNE

Rancherzaunbohle

Kiefer/Fichte sägerau, kesseldruckimprägniert grün.
Bohle ca. H 15/25 x L 240 cm, ca. 2,4 cm stark.
Passende Pfosten finden Sie auf Seite 74.
(50 ZL 884144)

Bohle **7.99**



Rancherzaunbohle

Lärche natur, Bohle ca. H 8/20 x L 200 cm,
ca. 1,7 cm stark. Passende Pfosten finden
Sie auf Seite 74.
(50 ZL 889066)

Bohle **8.99**



Vorgartenzaun „Delano“ *

Bohlen aus WPC, ca. 15 x 100 mm, im Farbton Anthrazit, Rahmen Aluminium blank anodisiert oder Anthrazit pulverbeschichtet, ca. 17 x 45 mm, edelstahlverschraubt. **Zaunmontage nur mit dem „Delano“-Zubehör zulässig.** Weitere passende Pfosten erhältlich.

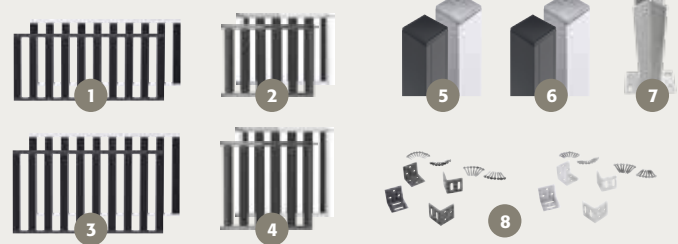

1	Grundelement ca. B 180 x H 80 cm	Anthrazit/Anthrazit Anthrazit/Alu blank	(ZL 888509) (ZL 888505)	69.99
2	Zauntor , inkl. Beschlägen, ca. B 100 x H 80 cm	Anthrazit/Anthrazit Anthrazit/Alu blank	(ZL 888511) (ZL 888507)	89.99
3	Grundelement hoch ca. B 180 x H 100 cm	Anthrazit/Anthrazit Anthrazit/Alu blank	(ZL 888510) (ZL 888506)	79.99
4	Zauntor , inkl. Beschlägen, ca. B 100 x H 100 cm	Anthrazit/Anthrazit Anthrazit/Alu blank	(ZL 888512) (ZL 888508)	99.99
5	Alu-Pfosten , mit Holzkern, (ohne Pfostenträger), ca. 6,8 x 6,8 x 100 cm	Anthrazit pulverb. Alu blank	(ZL 888516) (ZL 888513)	19.99
6	Alu-Pfosten , mit Holzkern, (ohne Pfostenträger), ca. 6,8 x 6,8 x 140 cm	Anthrazit pulverb. Alu blank	(ZL 888517) (ZL 888514)	24.99
7	Pfostenträger feuerverzinkt, zum Aufschauben		(ZL 887937)	19.99
8	Befestigungsset , 4er-Set, inkl. Schrauben	Anthrazit pulverb. Alu blank	(ZL 888518) (ZL 888515)	9.99



Rollzaun „Haselnuss“

Handgespalten, naturbelassene Haselnuss, Staketenabstand ca. 7 - 8 cm, Verbindung aus verzinktem Draht. Montage mit 3 cm Bodenfreiheit empfehlenswert. **Abgabe nur in ganzen Rollen.** Passende Pfosten finden Sie auf Seite 74.



Haselnuss-Zauntor

Tore aus handbearbeiteter Haselnuss, naturbelassen, aus ca. 20 - 30 x 50 - 75 mm Halbrundriegeln, entrindet, inkl. Beschläge.

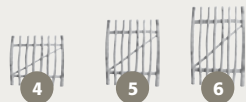

1	Rolle	á ca. B 500 x H 90 cm (ZL 884854)	Rolle 49.95 lfdm. 9.99
2	Rolle	á ca. B 500 x H 120 cm (ZL 888038)	Rolle 59.95 lfdm. 11.99
3	Rolle	á ca. B 500 x H 150 cm (ZL 888476)	Rolle 99.95 lfdm. 19.99
4	Zauntor	ca. B 100 x H 90 cm (ZL 888386)	89.99
5	Zauntor	ca. B 100 x H 120 cm (ZL 888387)	99.99
6	Zauntor	ca. B 100 x H 150 cm (ZL 888477)	109.00



Rollzaun Haselnuss-Zauntor



Weiden-Beetbegrenzung, ca. B 120 x H 40/55 cm

Weiden-Beetbegrenzung

Weide geölt, geflochten.

ca. B 120 x H 20/35 cm
(50 ZL 884806)

Element **6.99**

ca. B 120 x H 40/55 cm
(30 ZL 888521)

Element **9.99**

Rollzaun „Haselnuss Mini“

Handgespalten, naturbelassene Haselnuss, Staketenabstand ca. 3 - 4 cm, Verbindung aus verzinktem Draht. **Abgabe nur in ganzen Rollen.** Rolle à L 200 x H 28/45 cm. (40 ZL 886245)

Rolle **14.99**
lfdm. 7.50



Haselnuss-Beetbegrenzung

Haselnuss-Beetbegrenzung

Haselnuss naturbelassen, geflochten, ca. B 100 x H 20/35 cm. (20 ZL 888039)

Element **9.99**



Rollzaun „Haselnuss mini“

Zaunserie „Handeloh“

Douglasie unbehandelt oder 2-schichtig transparent lasiert, stabile Riegel aus Vollholz, Abdeckleiste 4 x 10 cm.



1	Zaunfeld	ca. B 200 x H 100 cm	Douglasie Lasur	(Art. 15130D) (Art. 15130D4)	167.00 219.00
2	Tür	ca. B 100 x H 100 cm	Douglasie Lasur	(Art. 15111TD) (Art. 15111T4)	279.00 369.00
3	Pfosten	ca. 11 x 11 cm, L 110 cm	Douglasie Lasur	(Art. 42211D) (Art. 42211D4)	27.50 42.50



VORGARTENZAUNE

Handeloh, Douglasie naturbelassen



Altmark, Fichte KDG grau

Staketenzaun „Altmark“

Fichte kesseldruckimprägniert KDG grau oder Douglasie lasiert, Latten 3 x 5 cm, Kopf abgeschrägt, Riegel 4,5 x 7 cm, Oberseite abgeschrägt, edelstahlvernagelt.



1	Zaunfeld	ca. B 200 x H 100 cm	Fichte KDG grau Douglasie lasiert	(Art. 2012102) (Art. 20110D4)	82.00 166.00
2	Tür	ca. B 100 x H 100 cm	Fichte KDG grau Douglasie lasiert	(Art. 61210) (Art. 61110D4)	136.00 242.00



Altmark, Douglasie im Farbton Kiefer lasiert

! Info

Kesseldruckimprägnierung KDG grau

Eine chromfreie Kesseldruckimprägnierung mit grauer Einfärbung des Holzes, kurz KDG. Die elegante silbergraue Patina, die Holz im Außenbereich nach einigen Jahren bekommt, wird vorweggenommen. Ein absolut pflegeleichtes Produkt, das Holz ist dauerhaft geschützt.



Friesen, Fichte kesseldruckimprägniert KD+ braun

Zaunserie „Friesen“

Fichte kesseldruckimprägniert KD+ braun oder KDG grau, Latten 2 x 10 cm, Tür Leimholz-Halbrahmen.



1	Zaunfeld	ca. B 200 x H 80 cm	Fichte KD+ braun Fichte KDG grau	(Art. 203082) (Art. 2032082)	67.00 67.00
2	Tür	ca. B 100 x H 80 cm	Fichte KD+ braun Fichte KDG grau	(Art. 61108) (Art. 61208)	129.00 129.00



Leichte Doppelstab-Gittermatte in Anthrazit

- Feuer-
verzinkt
- Anthrazit
- Grün

Leichte Doppelstab-Gittermatte (6/5/6)

Mit den passenden Stabgitter-Einzeltoren werden höchste Ansprüche an Qualität erfüllt. Die Matte besteht aus 1 senkrecht und 2 waagrecht verschweißten Stahlröhren und haben keinen Überstand. Durch den standardisierten Abstand der Gitter lassen sich die einzelnen Elemente des Doppelstabmattenzauns individuell kürzen.

1	Zaunfeld	B 200 x H 140 cm	ab 59.95
2	Zaunfeldpfosten	6 x 4 cm, H 200 cm	ab 29.95
3	Eckpfosten	6 x 6 cm, H 200 cm	ab 44.95
4	Pfostenträger		ab 8.95
5	Pfostenträger L-Randsteine		ab 8.95
6	Einzeltor	B 100 x H 140 cm	ab 439.00
7	Doppeltor	B 300 x H 140 cm	ab 949.00

Die Lieferung der Tore erfolgt inklusive Rohrrahmenschluss mit Profilylinder, DIN links und rechts verwendbar. Türdrücker aus Aluminium, Anschlag, Pfosten und Befestigungslaschen.

*15 Jahre Garantie gegen Durchrostern. Garantiebestimmungen finden Sie unter www.gah.de/allgemeine-geschäftsbedingungen

Dekorstreifen für Doppelstabmatten

Die Dekorstreifen können oberhalb einer normalen Doppelstab-Gittermatte angebracht werden. Die Pfostenlänge ist nach der Gesamthöhe (Matte plus Dekorelement) zu wählen. Sie haben die Möglichkeit aus 4 Designstreifen zu wählen. Material: Stahl roh, Oberfläche: verzinkt, anthrazit kunststoffbeschichtet RAL 7016.

1	Dekorelement Eleganz	B 200 x H 20 cm	ab 29.99
2	Dekorelement Nexus	B 200 x H 20 cm	ab 29.99
3	Dekorelement Oslo	B 200 x H 20 cm	ab 29.99
4	Dekorelement Bergen	B 200 x H 20 cm	ab 29.99
5	Stabilisator	Empfehlung: Verwenden Sie pro Zaunelement zwei Stabilisatoren. Paket mit 4 Stk. (Art. Nr. 665241)	Pak. ab 9.99

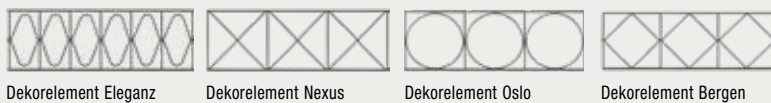

Dekorelement Eleganz

Dekorelement Nexus

Dekorelement Oslo

Dekorelement Bergen



Doppelstab-Gittermatte mit Dekorelement Eleganz

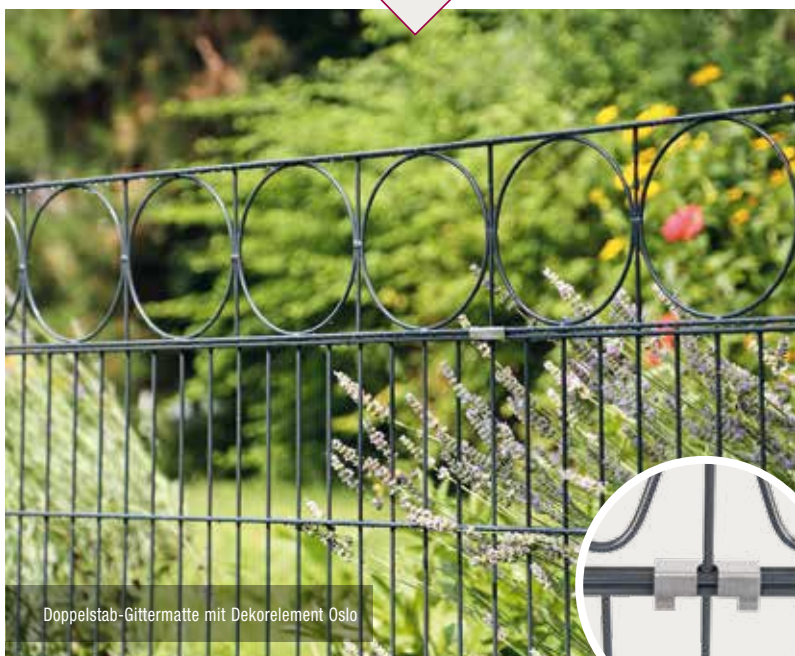

Doppelstab-Gittermatte mit Dekorelement Oslo



Stabilisator

Schiebetor „Mosaik“

- Freitragendes Schiebetor
- Öffnungsbreite von 3 m bis 6 m
- voll automatisch, sicher und komfortabel
- Höhen 1 m bis 2 m
- stabile Pfosten 150 x 150 mm
- sehr einfache Montage durch Plug and Play
- Füllung auswählen und einschrauben
- Füllungen: fünf unterschiedliche Füllungen
- inkl. vormontiertem Antrieb
- Pfosten aufschrauben und Strom anschließen – fertig!
- Standardfarbe Anthrazit 7016
- weitere RAL-Farben möglich



1 **Schiebetor Mosaik**
Füllung: Vierkantstäbe 300 x 100 cm ab **5.599.00**

2 **Schiebetor Mosaik**
Füllung: Doppelstabmatte 6/5/6 300 x 100 cm ab **5.599.00**



Zaunsystem „Chaussee“

Dieser stilvolle Zaun kombiniert schlichte Formen mit klassisch geformten Spitzen. Der Zaun ist stabil, leicht und korrosionsbeständig. Aus Alu, in den Farben Matt-Schwarz oder Anthrazit erhältlich. Auch in Höhe 120 cm erhältlich.

1	Zaunfeld	B 200 x H 100 cm	ab 209.00
2	Einzeltor	B 96,5 x H 100 cm	ab 289.00
3	Doppeltor	B 301 x H 100 cm	ab 775.00
4	Zaunfeldpfosten	5,1 x 5,1 x 150 cm	ab 39.95
5	Klobenpfosten Einzeltor	6 x 6 x 150 cm	ab 59.95
6	Klobenpfosten Doppeltor	8,9 x 8,9 x 160 cm	ab 99.95
7	Anschlagpfosten Einzeltor	6 x 6 x 150 cm	ab 69.99

Tore inkl. Profilzylinderschloss, Drücker, Anschlag und verstellbarem Kloben, Doppeltore mittig geteilt mit Bodenschieber und Auflaufstütze.



Zaunsystem „Columbus“

Dieser stilvolle Zaun kombiniert schlichte Formen mit klassisch geformten Spitzen. Der Zaun ist stabil, leicht und korrosionsbeständig. Aus Alu, in der Farbe Matt-Schwarz erhältlich. Durch seine Höhe bietet er zusätzliche Sicherheit.

1	Zaunfeld	B 200 x H 180 cm	ab 299.00
2	Einzeltor	B 96,5 x H 180 cm	ab 399.00
3	Doppeltor	B 301 x H 180 cm	ab 899.00
4	Zaunfeldpfosten	5,1 x 5,1 x 230 cm	ab 59.99
5	Klobenpfosten Einzeltor	6 x 6 x 230 cm	ab 99.99
6	Klobenpfosten Doppeltor	8,9 x 8,9 x 240 cm	ab 129.00
7	Anschlagpfosten Einzeltor	6 x 6 x 230 cm	ab 99.99

Tore inkl. Profilzylinderschloss, Drücker, Anschlag und verstellbarem Kloben, Doppeltore mittig geteilt mit Bodenschieber und Auflaufstütze.

Gartenhäuser

„Übermütig sieht's nicht aus, dieses stille Gartenhaus. Allen die darin verkehrt, ward ein guter Mut beschert“, schreibt Goethe über sein Refugium.

So ähnlich könnte es Ihnen auch ergehen, wenn Sie sich für ein Gartenhaus entscheiden. Es kann zu Ihrem Lieblingsort werden, wo Sie sich in Ruhe aus dem Getriebe der Welt zurückziehen können. Aber natürlich können Sie diesen Raum auch Ihren Fahrrädern, Gartengeräten oder Schneeschaukeln überlassen. Für jeden Geschmack und jeden Nutzungszweck finden Sie bei uns das passende Modell.

Dachformen

Aktuell liegen Gartenhäuser mit Pultdach im Trend. Bei dieser Bauweise ist das Dach leicht abgesschrägt. Aber auch Gartenhäuser mit einem klassischen Satteldach sind nach wie vor beliebt. Wählen Sie aus unserem Angebot, was am besten zu Ihren Ansprüchen und Ihrem Geschmack passt.

Genehmigung

Ob Sie für die Errichtung eines Gartenhauses in der von Ihnen gewünschten Größe eine Genehmigung brauchen, erfahren Sie in der jeweiligen Landesbauordnung Ihres Bundeslandes.



Elementhaus „Nyland“

Fichte naturbelassen, Sockelmaß ca. B 170 x T 120 cm, H 218 cm, **14 mm Wandstärke**.
Inkl. Fußboden und Doppeltür aus Vollholz,
Dach aus OSB-Platten, ohne Dachpappe.
(ZL 881367)

ab **249.00**

Bedarf Dachpappe: 1 Rolle à 10 m.
Bedarf Bitumenschindeln: 2 Pakete à 3 m².

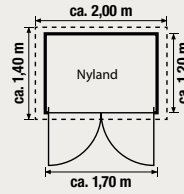

Elementhaus „Viborg“

Fichte naturbelassen, **14 mm Wandstärke**.
Inkl. Fußboden und Doppeltür aus Vollholz,
Dach aus OSB-Platten, ohne Dachpappe.

„Viborg 1“

Sockelmaß ca. B 170 x T 180 cm,
H 218 cm.
(ZL 881374)

ab **349.00**

Bedarf Dachpappe: 1 Rolle à 10 m.
Bedarf Bitumenschindeln: 2 Pakete à 3 m².

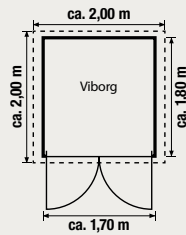

„Viborg 2“

Sockelmaß ca. B 220 x T 220 cm,
H 218 cm.
(ZL 881509)

ab **449.00**

Bedarf Dachpappe: 1 Rolle à 10 m.
Bedarf Bitumenschindeln: 3 Pakete à 3 m².

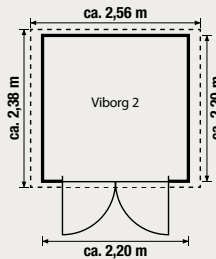

„Viborg 1“



„Viborg 2“



Foto: Shutterstock/ArtMarie



Blockbohlenhaus „Newport“

Fichte naturbelassen, Sockelmaß ca. B 230 x T 230 cm, H 225 cm, **18 mm Wandstärke**. Doppeltür mit bruchsicherem Kunststoffglas und Sprossen. Inkl. Fußboden, ohne Dachpappe. (ZL 881376)

ab **699.00**

Bedarf Dachpappe: 2 Rollen à 10 m.

Bedarf Bitumenschindeln: 5 Pakete à 3 m².

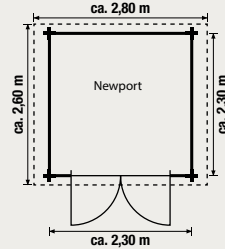

Blockbohlenhaus „Visby“

Nordisches Nadelholz naturbelassen, Sockelmaß ca. B 190 x T 190 cm, H 230 cm. **28 mm Wandstärke**. Einzeltür mit Echtglas und Sprossen, extra breit, ca. 100 cm. Inkl. Fußboden, ohne Dachpappe. (ZL 881461)

ab **699.00**

Bedarf Dachpappe: 1 Rolle à 10 m.

Bedarf Bitumenschindeln: 2 Pakete à 3 m².

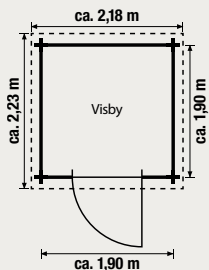

„Desoto“, mit Anbau, Rück- und Seitenwand

Blockbohlenhaus „Desoto“

Fichte naturbelassen, Bohlen auf der Außenseite mit Schattenfuge. Sockelmaß ca. B 250 x T 250 cm, H 222 cm. **28 mm Wandstärke**. Doppeltür mit Echtglas und Sprossen. Inkl. Fußboden, ohne Dachpappe und Anbau. (ZL 881720)

ab **1.199.00**

Bedarf Dachpappe: 1 Rolle à 10 m.

Passender Anbau für „Desoto“ ☺

Ca. B 250 x T 250 cm. (ZL 881721)

ab **299.00**

Bedarf Dachpappe: 1 Rolle à 10 m.

Rückwand für Anbau ☺

Ca. B 250 x H 200 cm (ZL 881722)

199.00

Seitenwand für Anbau ☺

Ca. B 250 x H 200 cm (ZL 881723)

199.00

☺ ca. 3-4 Wochen Lieferzeit

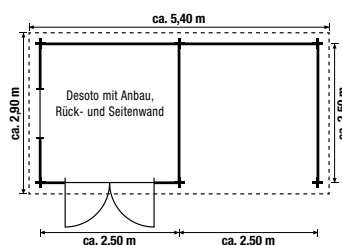
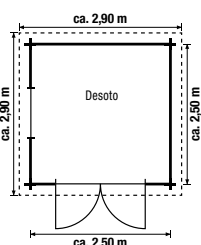

Blockbohlenhaus „Irland“

Nordisches Nadelholz naturbelassen, **40 mm Wandstärke.**

Bohlen mit Doppelnut und Doppelfeder. Mit Vordach, ca. 50 cm, Doppeltür und Einzelfenster, echtverglast, mit Sprossen. Ohne Fußboden und Dachpappe.

„Irland 0.5“

Sockelmaß ca. B 250 x T 250 cm, H 240 cm.
(ZL 881606)

ab **1.299.00**

Bedarf Dachpappe: 2 Rollen à 10 m.
Bedarf Bitumenschindeln: 4 Pakete à 3 m².
Bedarf Fußboden „Modular“: 3 Pakete.

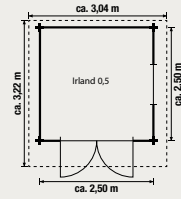

„Irland 0.5“

„Irland 1“

Sockelmaß ca. B 300 x T 300 cm, H 246 cm.
(ZL 881514)

ab **1.499.00**

Bedarf Dachpappe: 2 Rollen à 10 m.
Bedarf Bitumenschindeln: 5 Pakete à 3 m².
Bedarf Fußboden „Modular“: 3 Pakete.

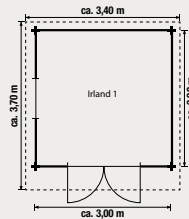

„Irland 1“

„Irland 1.5“ (o. Abb.)

Sockelmaß ca. B 340 x T 340 cm, H 255 cm.
(ZL 881607)

ab **1.599.00**

Bedarf Dachpappe: 3 Rollen à 10 m.
Bedarf Bitumenschindeln: 6 Pakete à 3 m².
Bedarf Fußboden „Modular“: 4 Pakete.

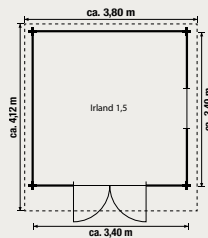

„Irland 3“

„Irland 2“ (o. Abb.)

Sockelmaß ca. B 380 x T 380 cm, H 260 cm.
(ZL 881463)

ab **1.799.00**

Bedarf Dachpappe: 3 Rollen à 10 m.
Bedarf Bitumenschindeln: 8 Pakete à 3 m².
Bedarf Fußboden „Modular“: 5 Pakete.

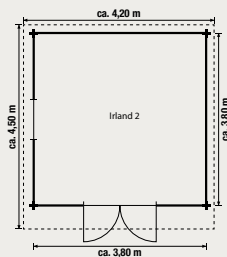

„Irland 3“ ☺

Sockelmaß ca. B 450 x T 450 cm, H 270 cm.
(ZL 881515)

ab **2.299.00**

Bedarf Dachpappe: 3 Rollen à 10 m.
Bedarf Bitumenschindeln: 9 Pakete à 3 m².
Bedarf Fußboden „Modular“: 7 Pakete.

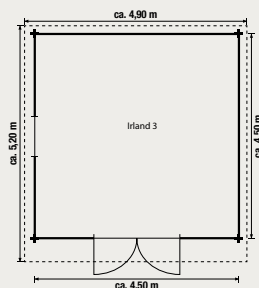

Fußbodenpaket „Modular“ (o. Abb.)

3 m².
(ZL 881702)

99.99

☺ ca. 3-4 Wochen Lieferzeit

„Malta 1“

Sockelmaß ca. B 300 x
T 200 x H 217/188 cm.
(ZL 881383)

ab **999.00**

Bedarf Dachpappe: 2 Rollen à 10 m.

Passender Anbau für „Malta 1“

Ca. B 190 x T 192 cm.
(ZL 881692)

ab **329.00**

Bedarf Dachpappe: 1 Rolle à 10 m.

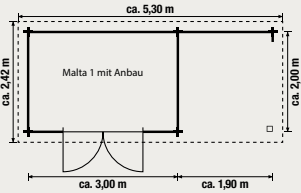

„Malta 1“, mit Anbau ca. 190 cm



„Malta 2“, mit Anbau ca. 190 cm

Blockbohlenhaus „Malta“

Fichte naturbelassen, **28 mm Wandstärke**. Doppeltür mit
Echtglas und Sprossen. Inkl. Fußboden, ohne Dachpappe.

„Malta 2“

Sockelmaß ca. B 300 x T 250 x H 217/188 cm.
(ZL 881384)

ab **1.099.00**

Bedarf Dachpappe: 2 Rollen à 10 m.

Passender Anbau für „Malta 2“

Ca. B 190 x T 242 cm.
(ZL 881693)

ab **349.00**

Bedarf Dachpappe: 1 Rolle à 10 m.

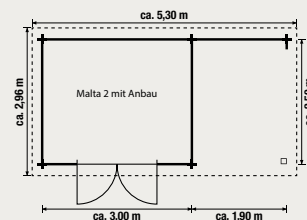

„Malta 4“, mit Anbau ca. 390 cm

„Malta 4“

Sockelmaß ca. B 392 x T 292 x H 217/188 cm.
(ZL 881694)

ab **1.499.00**

Bedarf Dachpappe: 2 Rollen à 10 m.

Passender Anbau für „Malta 4“

Ca. B 390 x T 292 cm.
(ZL 881695)

ab **799.00**

Bedarf Dachpappe: 2 Rollen à 10 m.

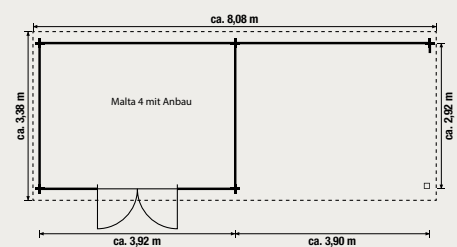



„Malta 3“, mit Anbau ca. 290 cm



NEU

„Danjal“ mit Anbau, Rückwand und Seitenwand

Pultdachhaus „Danjal“

Nordisches Nadelholz, farbig lasiert, carbongrau/weiß, 28 mm Wandstärke. Doppeltür mit Echtglas und Sprossen, inkl. Fußboden, ohne Dachpappe.

Pultdachhaus „Danjal“

Sockelmaß ca. B 300 x T 300 cm, H 214/202 cm. (ZL 881739)

ab **1.699.00**

Bedarf Dachpappe: 2 Rollen à 10 m.

Passender Anbau „Danjal“

ca. B 290 x T 300 cm. (ZL 881740)

ab **599.00**

Bedarf Dachpappe: 2 Rolle à 10 m.

Rückwand für Anbau „Danjal“

ca. 300 x 202 cm breit. (ZL 881741)

299.00

Seitenwand für Anbau „Danjal“

ca. 290 x 202 cm. (ZL 881742)

299.00

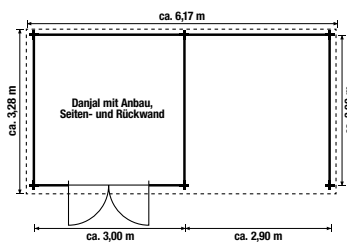

Blockbohlenhaus „Malta 3“

Fichte naturbelassen, 28 mm Wandstärke. Doppeltür mit Echtglas und Sprossen. Inkl. Fußboden, ohne Dachpappe.

„Malta 3“

Sockelmaß ca. B 292 x T 292 x H 217/188 cm. (ZL 881511)

ab **1.199.00**

Bedarf Dachpappe: 2 Rollen à 10 m.

Passende Anbauten für „Malta 3“

Ca. B 190 x T 292 cm. (ZL 881512)

ab **389.00**

Bedarf Dachpappe: 1 Rolle à 10 m.

Ca. B 290 x T 292 cm. (ZL 881513)

ab **599.00**

Bedarf Dachpappe: 2 Rollen à 10 m.

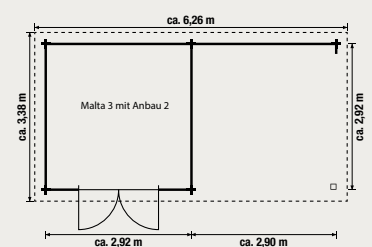
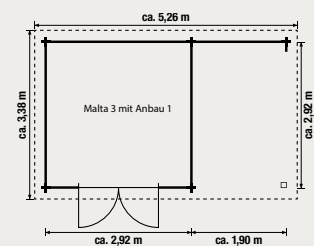

Blockbohlenhaus „Schönheim“

Fichte naturbelassen, **40 mm Wandstärke**. Doppeltür mit Echtglas und Sprossen. Ohne Fußboden, Dachpappe und Anbau. Modelle wahlweise mit oder ohne Holzfußboden.

„Schönheim 0.5“

Sockelmaß ca. B 250 x T 250 x H 222/211 cm.
(ZL 881724)

ab **1.199.00**

Bedarf Dachpappe: 2 Rollen à 10 m.
Bedarf Fußboden „Modular“: 3 Pakete.

Passender Anbau für „Schönheim 0.5“

Ca. B 290 x T 253 cm
(ZL 881725)

ab **499.00**

Bedarf Dachpappe: 2 Rollen à 10 m.

Rückwand für Anbau „Schönheim 0.5“

Ca. 290 x 211 cm
(ZL 881726)

249.00

Seitenwand für Anbau „Schönheim 0.5“

Ca. 250 x 211 cm
(ZL 881727)

219.00

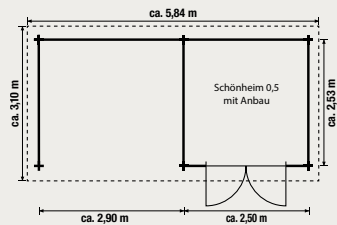

„Schönheim 1“ (o. Abb.)

Sockelmaß ca. B 300 x T 300 x H 222/211 cm.
(ZL 881597)

ab **1.599.00**

Bedarf Dachpappe: 2 Rollen à 10 m.
Bedarf Fußboden „Modular“: 3 Pakete.

Passender Anbau für „Schönheim 1“

ca. B 290 x T 300 cm, ohne Dachpappe.
(ZL 881599)

499.00

Bedarf Dachpappe: 2 Rollen à 10 m.

Rückwand für Anbau „Schönheim 1“

ca. B 290 x H 211 cm
(ZL 881600)

249.00

Seitenwand für Anbau „Schönheim 1“

ca. B 300 x H 211 cm
(ZL 881601)

249.00

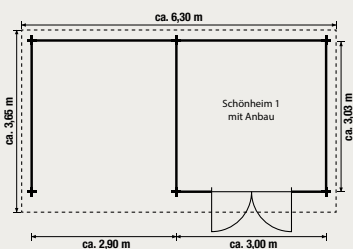

Fußbodenpaket „Modular“ (o. Abb.)

3 m².
(ZL 881702)

99.99



„Schönheim 0.5“

„Schönheim 1.5“ ☺

Sockelmaß ca. B 340 x T 340 x H 222/211 cm.
(ZL 881728)

ab **1.699.00**

Bedarf Dachpappe: 2 Rollen à 10 m.
Bedarf Fußboden „Modular“: 3 Pakete.

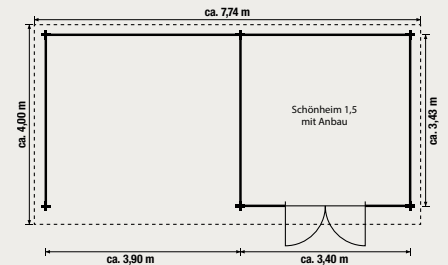

Passender Anbau für „Schönheim 1.5“ ☺

Ca. B 390 x T 343 cm.
(ZL 881729)

ab **749.00**

Bedarf Dachpappe: 3 Rollen à 10 m.

☺ ca. 3-4 Wochen Lieferzeit

Rückwand für Anbau „Schönheim 1.5“ ☺

Ca. 390 x 211 cm
(ZL 881730)

349.00

Seitenwand für Anbau „Schönheim 1.5“ ☺

Ca. 343 x 211 cm
(ZL 881731)

299.00

Fußbodenpaket „Modular“ (o. Abb.)

3 m².
(ZL 881702)

99.99



„Schönheim 0.5“, mit Anbau, Seiten- und Rückwand



„Schönheim 1.5“ inkl. Anbau, Seiten- und Rückwand

„Schönheim 2“ (o. Abb.)

Sockelmaß ca. B 400 x T 300 x H 222/211 cm.
(ZL 881598)

ab **1.899.00**

Bedarf Dachpappe: 2 Rollen à 10 m.
Bedarf Fußboden „Modular“: 4 Pakete.

Passender Anbau für „Schönheim 2“
ca. B 290 x T 300 cm, ohne Dachpappe.
(ZL 881599)

499.00

Bedarf Dachpappe: 2 Rollen à 10 m.

Rückwand für Anbau „Schönheim 2“
ca. B 290 x H 211 cm
(ZL 881600)

249.00

Seitenwand für Anbau „Schönheim 2“
ca. B 300 x H 211 cm
(ZL 881601)

249.00

Fußbodenpaket „Modular“ (o. Abb.)
3 m².
(ZL 881702)

99.99

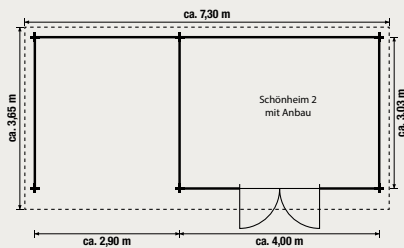
**„Schönheim 3“** (o. Abb.) ☺

Sockelmaß ca. B 400 x T 400 x H 222/211 cm.
(ZL 881602)

ab **2.199.00**

Bedarf Dachpappe: 3 Rollen à 10 m.
Bedarf Fußboden „Modular“: 6 Pakete.

Passender Anbau für „Schönheim 3“ ☺
ca. B 390 x T 400 cm, ohne Dachpappe.
(ZL 881603)

849.00

Bedarf Dachpappe: 3 Rollen à 10 m.

Rückwand für Anbau „Schönheim 3“ ☺
ca. B 390 x H 211 cm
(ZL 881604)

299.00

Seitenwand für Anbau „Schönheim 3“ ☺
ca. B 400 x H 211 cm
(ZL 881605)

299.00

Fußbodenpaket „Modular“ (o. Abb.)
3 m².
(ZL 881702)

99.99

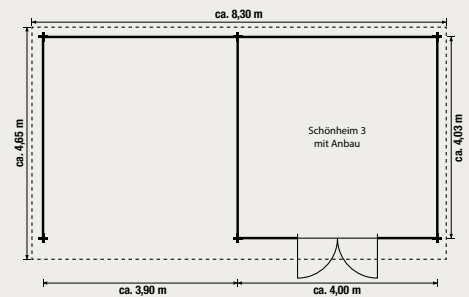

Blockbohlenhaus „Belfi“

Fichte naturbelassen, Sockelmaß ca. B 427 x T 280 cm, H 235/202 cm, **28 mm Wandstärke**. Türen mit Echtglas und Sprossen, 2 Räume mit Zwischenwand. Inkl. Fußboden, ohne Dachpappe. (ZL 881494)

ab **1.999.00**

Bedarf Dachpappe: 2 Rollen à 10 m.

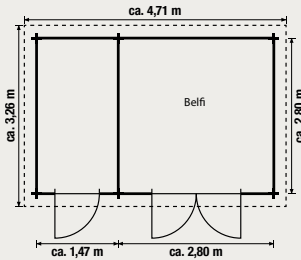

NEU

Blockbohlenhaus „Beleia“

Nordisches Nadelholz, farbig lasiert, carbongrau/weiß, Sockelmaß ca. B 300 x T 300 cm, H 222 cm, **28 mm Wandstärke**. Mit Tür, Einzelfenster und Doppelfenster mit Echtglas und Sprossen, inkl. Fußboden, ohne Dachpappe. (ZL 881743)

ab **1.799.00**

Bedarf Dachpappe: 2 Rollen à 10 m.
Bedarf Bitumenschindeln: 5 Pakete à 3 m².

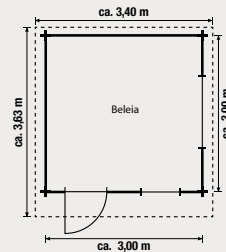

Blockbohlenhaus „Belmont“

Nordisches Nadelholz naturbelassen, Sockelmaß ca. B 427 x T 280 cm, H 270 cm, Vordach ca. 50 cm. **34 mm Wandstärke**. Türen und Fenster mit Echtglas und Sprossen. 2 Räume mit Zwischenwand. Inkl. Fußboden, ohne Dachpappe. (ZL 881347)

ab **1.999.00**

Bedarf Dachpappe: 3 Rollen à 10 m.
Bedarf Bitumenschindeln: 7 Pakete à 3 m².

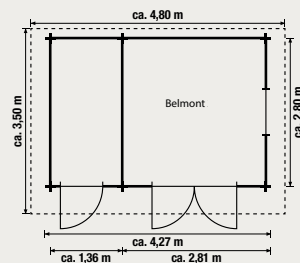

Pavillon „Löwanger 1“ ☹

Fichte, Sockelmaß ca. 285 cm Ø, H 310 cm,
28 mm Wandstärke. Doppeltür, 2 Doppelfenster
 mit Echtglas und Sprossen. Inkl. Fußboden, ohne
 Dachpappe und Bitumenschindeln.
 (ZL 881613) ab **1.899.00***

Bedarf Bitumenschindeln: 7 Pakete à 3 m².

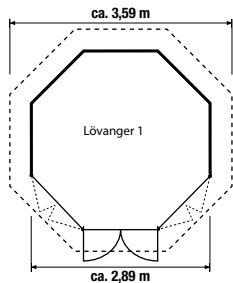

* Preisstellung frei
 Bordsteinkante
 Deutschland
 Festland.

Pavillon „Löwanger 2“ (o. Abb.) ☹

Fichte, Sockelmaß ca. 285 cm Ø, H 310 cm,
28 mm Wandstärke. Doppeltür, 4 Doppelfenster
 mit Echtglas und Sprossen. Inkl. Fußboden, ohne
 Dachpappe und Bitumenschindeln.
 (ZL 881614) ab **1.999.00***

Bedarf Bitumenschindeln: 7 Pakete à 3 m².

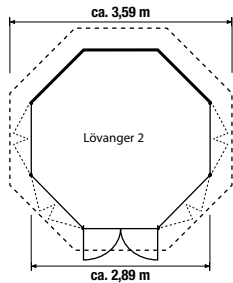

* Preisstellung frei
 Bordsteinkante
 Deutschland
 Festland.

☹ ca. 3-4 Wochen Lieferzeit

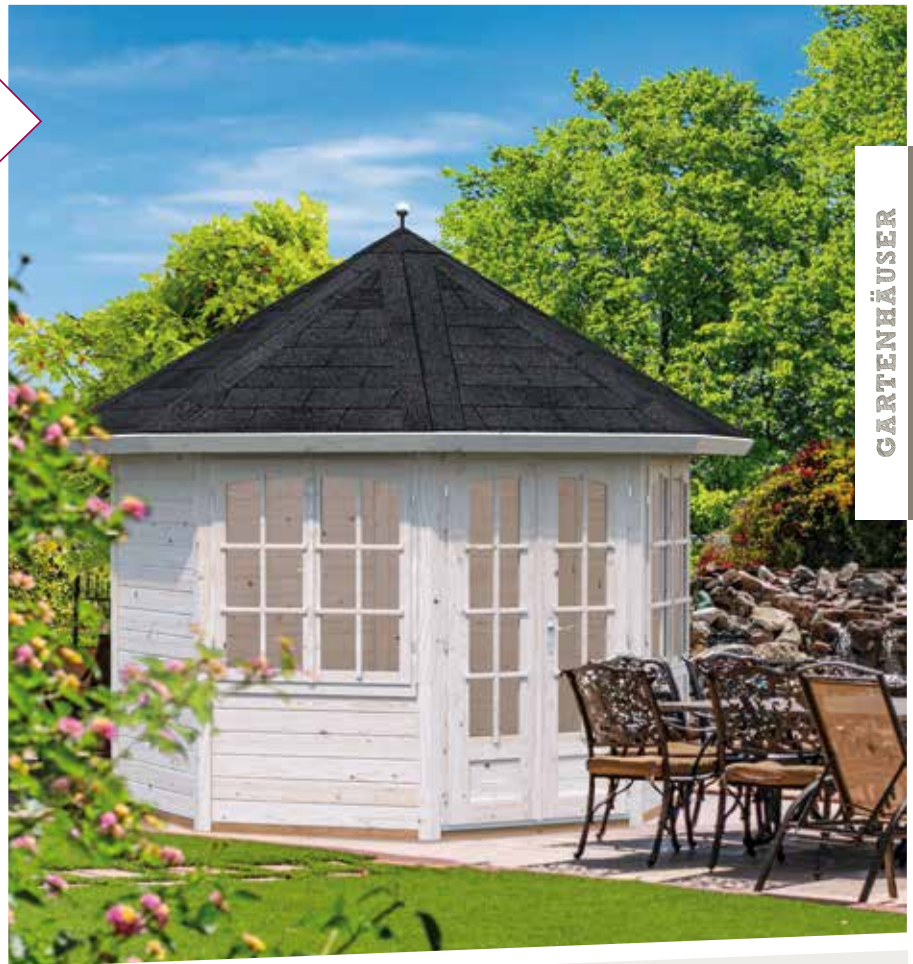

Montageservice: Aufbau Gartenhäuser & Carports

Handwerkliches Geschick, langjährige Erfahrung und ein fundiertes Fachwissen. Unsere Montageprofis sorgen dafür, dass Sie lange Freude an Ihrem neuen Gartenhaus, Carport, Gartenzaun und Sichtschutz haben. Nähere Informationen zu den Montageleistungen unserer Handwerkspartner erhalten Sie von unseren Fachverkäufern.

Baurecht im Garten

Wer im Garten eine bauliche Maßnahme vornehmen möchte, sollte Baurecht und Abstände beachten, denn viele Bauten im eigenen Garten erfordern je nach Art und Größe eine Baugenehmigung. Wofür eine Baugenehmigung verlangt wird, regelt die jeweilige Landesbauordnung, aber auch Vorgaben der Kommunen können eine Rolle spielen. Der Bau eines Gartenhauses oder eines Carports hängt oftmals von den Ausmaßen und dem Fundament ab. In vielen Regionen sind Gartenhäuser, die ein Fundament haben oder auf einer Bodenplatte stehen und eine bestimmte Raummeterzahl überschreiten, genehmigungspflichtig. Allerdings ist nicht die Grundfläche, sondern der umbaute Raum ausschlaggebend. Offene Fragen sollten frühzeitig mit dem Bauamt geklärt werden, wobei in der Regel mündliche Bauvoranfragen gebührenfrei sind. Zum Bauamtstermin sind Lagepläne und Zeichnungen mitzubringen, um Fragen zu klären: Wieviel Platz steht für den Bau zur Verfügung? Kann vorhandener Baumbestand entfernt werden? Welcher Raum auf dem Grundstück ist nutzbar? Den Bauanträgen müssen Lageplan, Baubeschreibung, verschiedene Ansichten und ein Grundriss beigefügt sein.



Blockbohlenhaus „England“

Fichte naturbelassen, **40 mm Wandstärke**.
Mit Vordach, ca. 150 cm, Doppeltür und
2 Doppelfenster mit Echtglas und Sprossen.
Inkl. Fußboden, ohne Dachpappe.

„England 1“ (o. Abb.)

Sockelmaß ca. B 384 x T 284 cm, H 245 cm.
(ZL 881464)

ab **1.999.00**

Bedarf Dachpappe: 4 Rollen à 10 m.
Bedarf Bitumenschindeln: 8 Pakete à 3 m².

„England 2“

Sockelmaß ca. B 384 x T 384 cm, H 245 cm.
(ZL 881465)

ab **2.399.00**

Bedarf Dachpappe: 7 Rollen à 10 m.
Bedarf Bitumenschindeln: 10 Pakete à 3 m².

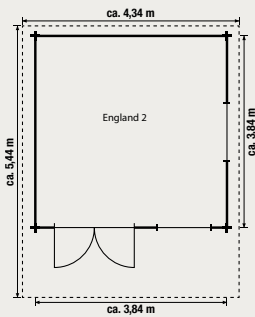
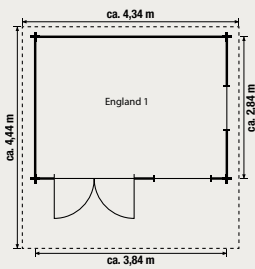

„England 2“

Blockbohlenhaus „Faaborg“ ☺

Fichte naturbelassen, Sockelmaß ca. B 390 x T 390 cm,
H 317 cm. **40 mm Wandstärke**, Doppeltür mit Echtglas
und Sprossen. Inkl. Fußboden, ohne Dachpappe.
(ZL 881610)

ab **3.499.00**

Bedarf Dachpappe: 5 Rollen à 10 m.
Bedarf Bitumenschindeln: 10 Pakete à 3 m².

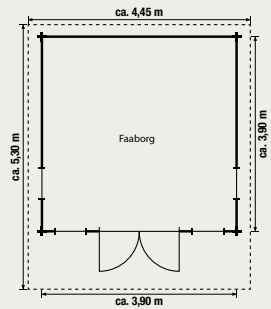

Schlafboden für „Faaborg“ (o. Abb.) ☺

ca. B 250 x T 250 x H 235 cm.
(ZL 881611)

ab **599.00**

☺ ca. 3-4 Wochen Lieferzeit



„Faaborg“



Blockbohlenhaus „Karlskrona“ ☺

Fichte naturbelassen, 5-eckig, Sockelmaß ca. B 300 x T 300 cm, H 246 cm. **40 mm Wandstärke**, Doppeltür und Fenster mit Echtglas und Sprossen. Ohne Fußboden und Dachpappe.
(ZL 881612)

ab **1.999.00**

Bedarf Dachpappe: 2 Rollen à 10 m.
Bedarf Bitumenschindeln: 6 Pakete à 3 m².
Bedarf Fußboden „Modular“: 3 Pakete.

☺ ca. 3-4 Wochen Lieferzeit

Blockbohlenhaus „Karlskrona“ inkl. Anbau ☺

Fichte naturbelassen, 5-eckig, Gesamt ca. B 590 x T 300 cm, H 246 cm. **40 mm Wandstärke**, Doppeltür und Fenster mit Echtglas und Sprossen. Ohne Fußboden und Dachpappe. Anbau ca. B 290 x T 290 cm, links oder rechts anbaubar.
(ZL 881732)

ab **2.499.00**

Bedarf Dachpappe: 5 Rollen à 10 m.
Bedarf Bitumenschindeln: 12 Pakete à 3 m².
Bedarf Fußboden „Modular“: 3 Pakete.

Fußbodenpaket „Modular“ (o. Abb.)

3 m².
(ZL 881702)

99.99

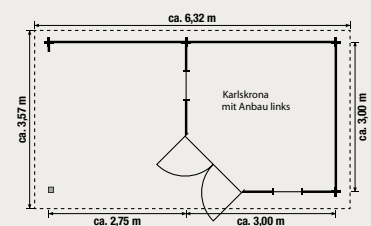

Blockbohlenhaus „Beris“ Lounge ☺

Fichte naturbelassen, Sockelmaß ca. B 380 x T 250 cm, H 270 cm, Sockelmaß Vorbau ca. B 380 x T 351 cm, H 270 cm.

28 mm Wandstärke. Schiebetür mit Echtglas und Sprossen, Doppelfenster mit Echtglas. Ohne Fußboden und Dachpappe.
(ZL 881701) ab **2.999.00**

Bedarf Dachpappe: 4 Rollen à 10 m.
Bedarf Bitumenschindeln: 11 Pakete à 3 m².
Bedarf Fußboden „Modular“: 4 Pakete.

Fußbodenpaket „Modular“ (o. Abb.)

3 m².
(ZL 881702) **99.99**

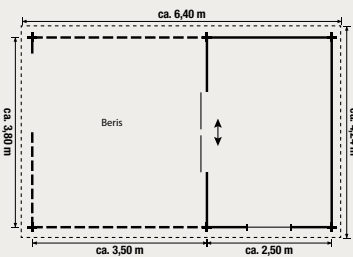

NEU



Blockbohlenhaus „Tilmar“

Nordisches Nadelholz, naturbelassen, Sockelmaß ca. B 300 x T 300 cm, H 254 cm, Sockelmaß Vorbau ca. B 300 x T 296 cm, **28 mm Wandstärke**, mit Doppeltür und 3 Einzelfenstern mit Echtglas und Sprossen, inkl. Fußboden, ohne Dachpappe.
(ZL 881744) ab **1.999.00**

Bedarf Dachpappe: 3 Rollen à 10 m.
Bedarf Bitumenschindeln: 8 Pakete à 3 m².

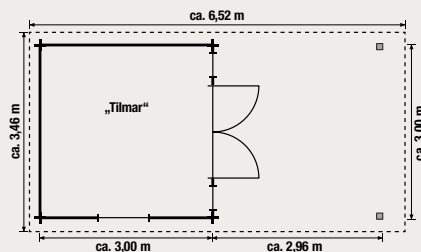

Blockbohlenhaus „Lillesand“ ☺

Fichte naturbelassen, 3 Räume, mit Zwischenwänden, Sockelmaß ca. B 427 x T 300 cm, H 274 cm. **34 mm Wandstärke**, Vordach ca. 70 cm. Einzeltür und Fenster mit Echtglas und Sprossen. Inkl. Fußboden, ohne Dachpappe.
(ZL 881486) ab **2.499.00**

Bedarf Dachpappe: 4 Rollen à 10 m.
Bedarf Bitumenschindeln: 8 Pakete à 3 m².

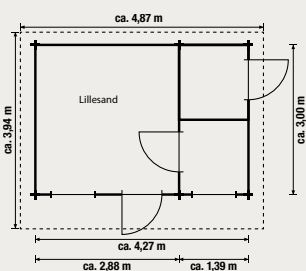

☺ ca. 3-4 Wochen Lieferzeit

Blockbohlenhaus „Alaska“ ☺

Fichte naturbelassen, **70 mm Wandstärke**.
Vordach ca. 70 cm. Fenster und Doppeltür mit
Isolierverglasung und Sprossen. Inkl. Fußboden,
ohne Dachpappe.

„Alaska 1“ ☺

Mit Einzel- und Doppelfenster.
Sockelmaß ca. B 360 x T 360 cm, H 263 cm.
(ZL 881354)

ab **3.399.00**

Bedarf Dachpappe: 4 Rollen à 10 m.
Bedarf Bitumenschindeln: 8 Pakete à 3 m².

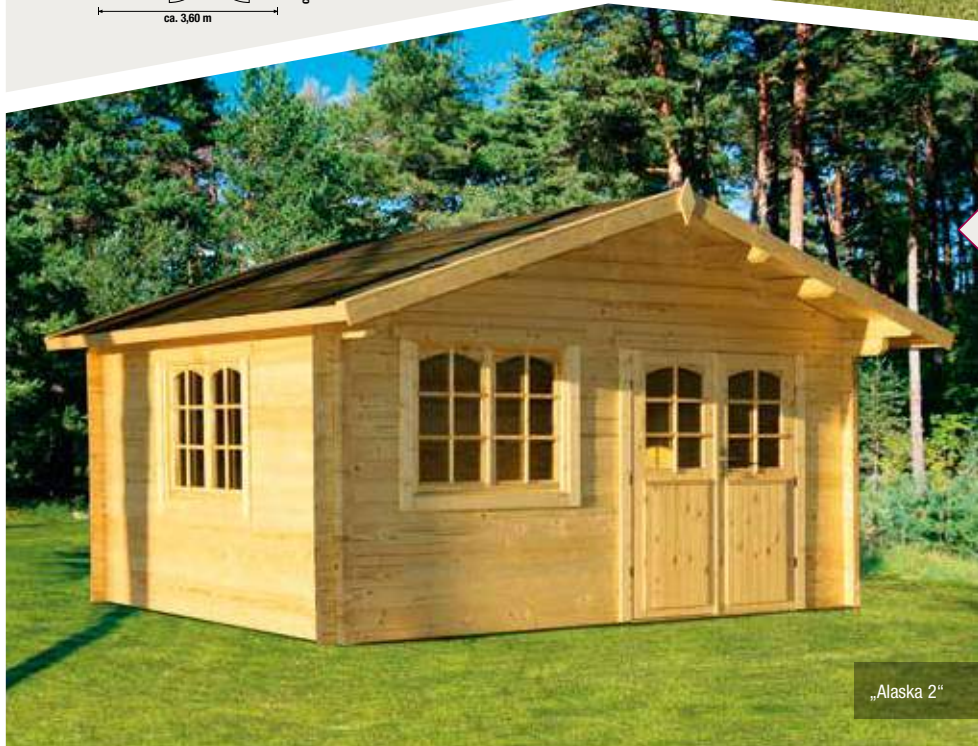
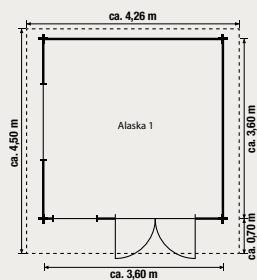

„Alaska 2“ ☺

Mit 2 Doppelfenstern.
Sockelmaß ca. B 450 x T 360 cm, H 290 cm.
(ZL 881355)

ab **3.899.00**

Bedarf Dachpappe: 4 Rollen à 10 m.
Bedarf Bitumenschindel: 10 Pakete à 3 m².

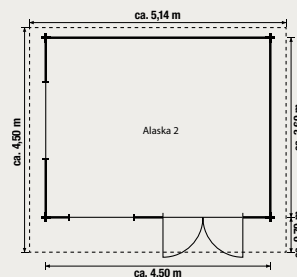

„Alaska 3“ ☺ (o. Abb.)

Mit 2 Doppelfenstern.
Sockelmaß: ca. B 450 x T 450 cm, H 290 cm.
(ZL 881356)

ab **4.499.00**

Bedarf Dachpappe: 7 Rollen à 10 m.
Bedarf Bitumenschindel: 11 Pakete à 3 m².

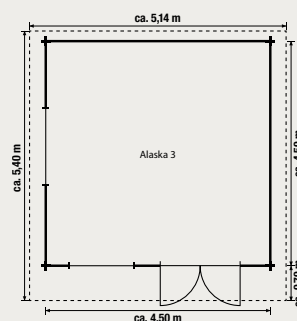

☺ ca. 3-4 Wochen Lieferzeit



EXKLUSIVES BESTELLSORTIMENT



weka Gartenhaus 122 Gr. 2 in Schwedenrot

weka Gartenhaus 122

Gartenhaus in stabiler Blockbohlenbauweise, in Naturbelassen, Schwedenrot, Grau oder Anthrazit. 28 mm Wandstärke, mit 16 mm Massivholzdach und 16 mm starkem Massivholzboden. Rahmen-Doppeltür inkl. hochwertiger Drückergarnitur mit Profilzylinderschloss und 3 Schlüssel. Bitumen-Dachbelag zur Ersteindeckung.

z. B. Größe 2

B 240 x T 235 cm, Firsthöhe: 237 cm

Naturbelassen
(Art.-Nr. 122.2424.40001) **1.599.00**

Schwedenrot
(Art.-Nr. 122.2424.43001) **1.849.00**

Grau
(Art.-Nr. 122.2424.45001) **1.849.00**

Anthrazit
(Art.-Nr. 122.2424.46001) **1.849.00**

In weiteren Größen erhältlich.

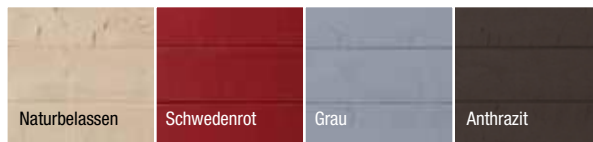

weka Gartenhaus 179 Gr. 2 in Grau

weka Gartenhaus 179

Gartenhaus mit modernem Flachdach in stabiler Blockbohlenbauweise, in Naturbelassen, Grau oder Anthrazit. 28 mm Wandstärke, mit 16 mm Massivholz-Flachdach und 16 mm starkem Massivholzboden. Dank der großen hochwertigen Massivholz-Doppeltür ist problemloses Ein- und Ausräumen der Gartengeräte garantiert. Ohne Dachbelag.

z. B. Größe 2

B 240 x T 235 cm, Gesamthöhe: 224 cm

Naturbelassen
(Art.-Nr. 179.2424.40001) **2.049.00**

Grau
(Art.-Nr. 179.2424.45001) **2.349.00**

Anthrazit
(Art.-Nr. 179.2424.46001) **2.349.00**

In weiteren Größen erhältlich.

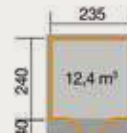

weka Designhaus 213 B

Gartenhaus in modernen 5-Eck-Bauweise mit Anbau, aus stabilen Blockbohlen in Naturbelassen, Schwedenrot, Grau oder Anthrazit. 28 mm Wandstärke, mit 19 mm Massivholz-Flachdach und 19 mm starkem Massivholzboden. Ein großes Fenster und die hochwertige Rahmen-Einzeltür mit platzsparendem EckEinstieg sind in Ihrem Bausatz inklusive. Ohne Dachbelag.

z. B. Größe 1

B 238 x T 238 cm mit ca. 303 cm großem Anbau, ohne Boden, Gesamthöhe: 237 cm

Naturbelassen
(Art.-Nr. 213.2424.40200) **3.249.00**

Schwedenrot
(Art.-Nr. 213.2424.43200) **3.849.00**

Grau
(Art.-Nr. 213.2424.45200) **3.849.00**

Anthrazit
(Art.-Nr. 213.2424.46200) **3.849.00**

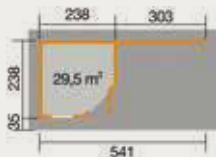

In weiteren Größen erhältlich.



weka Designhaus 213 B Gr. 1 in Naturbelassen

weka Gartenhaus 264

Gartenhaus in stabiler Blockbohlenbauweise, in Naturbelassen, Schwedenrot, Grau oder Anthrazit. 21 mm Wandstärke, mit 16 mm Massivholz-Pultdach und 16 mm starkem Massivholzboden. Die große Massivholz-Doppeltür ermöglicht Ihnen das einfache Ein- und Ausräumen Ihrer Gartenutensilien. Ein toller Hingucker sind die bis zu 3 Oberlichter, Anzahl abhängig von der Hausgröße. Ohne Dachbelag.

z. B. Größe 1

B 235 x T 209 cm, Gesamthöhe: 239 cm

Naturbelassen

(Art.-Nr. 264.2421.10000) **1.199.00**

Schwedenrot

(Art.-Nr. 264.2421.13000) **1.599.00**

Grau

(Art.-Nr. 264.2421.15000) **1.599.00**

Anthrazit

(Art.-Nr. 264.2421.16000) **1.599.00**

In weiteren Größen erhältlich.

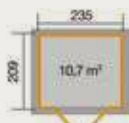

weka Gartenhaus 264 Gr. 3. in Anthrazit/Weiß

weka Gartenhaus 265

Gartenhaus in stabiler Blockbohlenbauweise, in Naturbelassen, Schwedenrot, Grau oder Anthrazit. 21 mm Wandstärke, mit 16 mm Massivholz-Pultdach und 16 mm starkem Massivholzboden. Hochwertige Rahmen-Doppeltür, inklusive umlaufendem Oberlicht für mehr Lichteinfall. Ohne Dachbelag.

z. B. Größe 1

B 205 x T 215 cm, Gesamthöhe: 234 cm

Naturbelassen

(Art.-Nr. 265.2112.10000) **999.00**

Schwedenrot

(Art.-Nr. 265.2112.13000) **1.299.00**

Grau

(Art.-Nr. 265.2112.15000) **1.299.00**

Anthrazit

(Art.-Nr. 265.2112.16000) **1.299.00**

In weiteren Größen erhältlich.

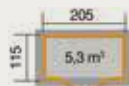

weka Gartenhaus 265 Gr. 1 in Grau



weka Saunahaus 533 in Naturbelassen

weka Saunahaus 533

Saunahaus aus 38 mm starken Blockbohlen in Naturbelassen, 19 mm starkes Massivholz-Flachdach und 19 mm starker Massivholzboden, speziell isolierte, hochwertige Rahmentür mit innenliegendem Sicherheits-Rollverschluss, hochwertigem Türgriff (außen Edelstahl, innen Holz) und Lichtausschnitten aus Isolierglas, zusätzliche, speziell isolierte Zwischendecke. Ohne Dachbelag. Inneneinrichtung: 2 Liegen, 2 Kopfstützen, Ofenschutzgitter. Wahlweise mit klassischem Saunaofen oder Sauna-/Dampfbad-Kombiofen, 9,0 KW mit Außensteuerung.

Sockelmaß B 187 x T 187, Gesamthöhe 253 cm

Naturbelassen, mit klassischem Saunaofen

(Art.-Nr. 533.2020.80005) **ab 3.199.00**

Naturbelassen, mit Sauna-/Dampfbad Kombiofen

(Art.-Nr. 533.2020.80006) **ab 3.529.00**

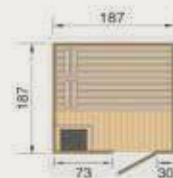



Paula 3024 in Basaltgrau

FARBBEHANDLUNG	
Fichte	Art.-Nr. 830271
Barnstein	Art.-Nr. 830272
Gletschergrau	Art.-Nr. 830273
Felsgrau	Art.-Nr. 830274

Paula 3024

Das optisch überaus ansprechende Pultdach-Gartenhaus überzeugt mit der sehr praktischen und platzsparenden Schiebetür. Durch diese hochwertig verarbeitete Schiebetür lassen sich selbst sperrige Gegenstände mühelos im Gartenhaus mit einer Grundfläche von über 7 m² unterbringen. Hier finden Gartenmöbel, Gartengeräte, Blumenkübel, etc. einen sicheren und geschützten Platz. Tür und Fenster sind aus Milchglas.

- Wandstärke: 28 mm
- hochwertige Schiebetür
- Steck-Schraub-System
- in vier Farbbehandlungen erhältlich

Paula 3024

Wandaußenmaß B 300 x T 240 cm

Naturbelassen
(Art.-Nr. 228310) **1.999.00**

Mit Farbbeschichtung
(Art.-Nr. 830027X) **2.798.00**



Auch in anderen Größen erhältlich.

Emelie 5824 Typ 2

Das Pultdach Gartenhaus Emelie 5824 ist ein optimales Gerätehaus für den modernen Garten. Genügend Platz zum Verstauen erhalten Sie auf einer Grundfläche von 13,92 m² für Ihre Geräte und Gartenmöbel. Sie bekommen mit diesem Pultdach Gartenhaus einen sicheren und wettergeschützten Ort für Ihre Utensilien und einen absoluten Hingucker für Ihren Garten.

Emelie 5824 Typ 2

Wandaußenmaß B 580 x T 240 cm

Naturbelassen
(Art.-Nr. 534222) **2.899.00**

Mit Farbbeschichtung
(Art.-Nr. 83085X) **4.089.00**

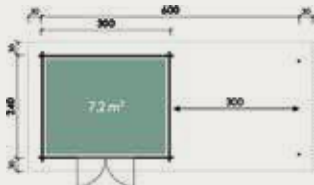

Emelie 5824 Typ 2 Gletschergrau

FARBBEHANDLUNG	
Fichte	Art.-Nr. 830851
Barnstein	Art.-Nr. 830852
Gletschergrau	Art.-Nr. 830853
Felsgrau	Art.-Nr. 830854

Neele 3838 Modern

Das Gartenhaus Rotterdam Modern wirkt durch seine großzügigen bodentiefen Fenster und eine Doppeltür in dazu passender Optik absolut einladend und bietet durch die 40 mm starken Bohlen guten Schutz vor Wind und Wetter. Ruhen Sie sich nach der Gartenarbeit mal aus und genießen Sie dabei den Ausblick in Ihren Garten auf einer Grundfläche von knapp 14,4 m². Sie können dieses Gartenhaus mit oder ohne Fußboden bestellen.

- in vier Farbbehandlungen erhältlich

Neele 3838 Modern

Wandaußenmaß B 380 x T 380 cm

Naturbelassen
(Art.-Nr. 840547) **2.899.00**

Mit Farbbeschichtung
(Art.-Nr. 83006X) **4.098.00**



Neele 3838 Modern Bernstein

FARBBEHANDLUNG	
Fichte	Art.-Nr. 830061
Barnstein	Art.-Nr. 830062
Gletschergrau	Art.-Nr. 830063
Felsgrau	Art.-Nr. 830064

Eska 2121, Kora 3024 und Elena 6130

Das Metallhaus gibt Ihrem Garten das gewisse Etwas. Was es zudem noch sehr sympathisch macht: es ist absolut pflegeleicht und bedarf keines Anstrichs. Aufbauen und direkt nutzen. Die Modelle fangen bei einer Grundfläche von etwas über 4 m² an und sind in den Farben Granitgrau, Lichtgrau und Weiß erhältlich. Die besondere Breite und Höhe der Einzeltür lässt ein komfortables Verstauen auch sperriger Gegenstände problemlos zu. Diese Modelle verfügen über eine integrierte Dachisolierung. Die Regenrinne ist ebenfalls im Lieferumfang enthalten.

- verzinkte, dreifach beschichtete 0,9 mm starke Stahlbleche
- integrierte Dachisolierung
- integrierte Dachrinne mit Fallrohr
- Durchgangsmaß der Einzeltür (B 87 x H 198 cm), Doppeltür (B 180 x H 198 cm)
- äußerst wartungsarm

Eska 2121

Wandaußenmaß B 208 x T 208 cm

- | | | |
|----------------------|-------------------|--------------------|
| Eska 2121 Granitgrau | (Art.-Nr. 440100) | |
| Eska 2121 Lichtgrau | (Art.-Nr. 440110) | |
| Eska 2121 Weiß | (Art.-Nr. 440120) | ab 2.499.00 |

Emilia 3024 (o. Abb.)

Wandaußenmaß B 298 x T 238 cm

- | | | |
|------------------------|-------------------|--------------------|
| Emilia 3024 Granitgrau | (Art.-Nr. 440600) | |
| Emilia 3024 Lichtgrau | (Art.-Nr. 440610) | |
| Emilia 3024 Weiß | (Art.-Nr. 440620) | ab 3.599.00 |

Elena 6130

Wandaußenmaß B 328 x T 298 cm

- | | | |
|-----------------------|-------------------|--------------------|
| Elena 6130 Granitgrau | (Art.-Nr. 440900) | |
| Elena 6130 Lichtgrau | (Art.-Nr. 440910) | |
| Elena 6130 Weiß | (Art.-Nr. 440920) | ab 4.099.00 |

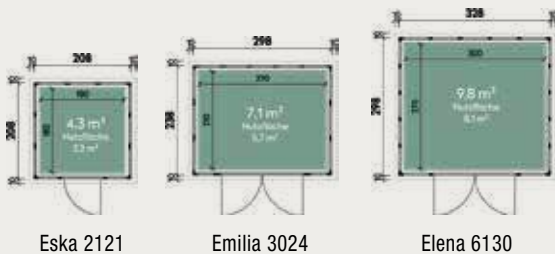

GARTENHÄUSER



Karen 5824

Sind Sie Frischluftfanatiker und möchten möglichst viel davon im eigenen Garten bestenfalls unter einem schützenden Dach genießen? Dann nutzen Sie die Möglichkeit des schicken Terrassenanbaus beim Metallgartenhaus Karen 5824. Der Anbau in der Größe von knapp 7 m² kann rechts oder links (bitte bei Bestellung angeben) an das Gartenhaus Karen 5824 angebaut werden. Wie auch bei den anderen Modellen der Eleganto-Serie verfügt dieser Terrassenanbau über eine integrierte Dachisolierung. Die Regenrinne ist ebenfalls im Lieferumfang enthalten.

- verzinkte, dreifach beschichtete 0,9 mm starke Stahlbleche
- integrierte Dachisolierung
- integrierte Dachrinne mit Fallrohr
- Durchgangsmaß der Doppeltür (B 180 x H 198 cm)
- äußerst wartungsarm

Karen 5824

Wandaußenmaß
B 582 x T 238 cm
(Art.-Nr. 440688)

ab **6.598.00**

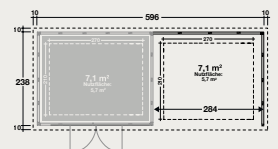

Gerätehaus Panorama®

Vereint Tradition und Modernität – mit Oberlichtern aus Acrylglas für mehr Licht innen und optischer Leichtigkeit außen. Feuerverzinktes, polyamid-einbrennlackiertes Stahlblech, Schrauben und Scharniere aus Edelstahl. Hohe Schneelaststabilität (150 kg/m²) und Sturmfestigkeit (150 km/h bzw. Windstärke 12) für extreme Langlebigkeit. Dreifach-Verriegelung mit Edelstahl-Drückergarnitur und Normzylinder. Lieferbar in den Farben Silber-Metallic, Quarzgrau-Metallic und Dunkelgrau-Metallic. 20 Jahre Garantie und umfangreiche Grundausstattung inklusive.

Erhältlich in 5 Größen: z. B. Gr. P2
(B 273 x T 198 x H 227 cm mit Standardtür)

1.999.00



Gerätehaus Panorama in Dunkelgrau-Metallic, ohne abgebildetes Werkzeug und Deko. (Alu-Bodenrahmen, Alu-Bodenplatte und FloraBoard als Zubehör erhältlich)

Auch mehrere FloraBoards nebeneinander platzierbar

Qualität in Bestform – Made in Austria!

Hochwertiges Material und sorgfältige Verarbeitung garantieren beste Qualität. Biohort verwendet ausschließlich feuerverzinkte Bleche, die Stabilität und Wetterbeständigkeit gewährleisten. Unser feuerverzinktes Stahlblech kommt von renommierten Stahlwerken aus Deutschland und Österreich, denen auch deutsche Premium-Autohersteller vertrauen.

Ihre Vorteile bei allen Biohort-Produkten:

- lebenslange Wartungsfreiheit – nie mehr streichen
- hohe Stabilität – 150 kg/m² Schneelast, sturmfest (150 km/h, Windstärke 12)
- große Auswahl an Zubehör
- inkl. Fotoaufbauanleitung



Fundamentlösungen

SmartBase – Perfekter Boden für festen Untergrund

Das Biohort SmartBase Fundament ist das ideale Fundament für betonierete oder gepflasterte Flächen. Es besteht aus hochwertigen Aludielen, einem speziellen Fundamentrahmen und höhenverstellbaren Stellfüßen. So können leichte Bodenunebenheiten von bis zu 4 cm ausgeglichen werden.

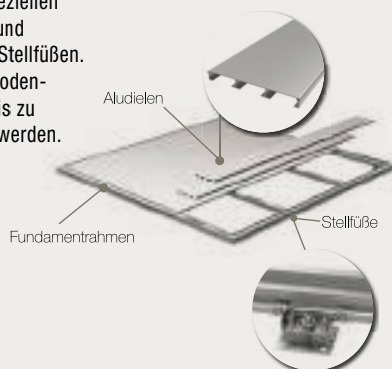

SmartBase^{PLUS} – Optimaler Boden für Hangneigung und Wiesen

Im Unterschied zum SmartBase-Fundament beinhaltet das patentierte System SmartBase^{PLUS} Erdschrauben anstelle der Stellfüße. Diese werden direkt in das Erdreich geschraubt und können Gefälle bis zu 15 cm ausgleichen.

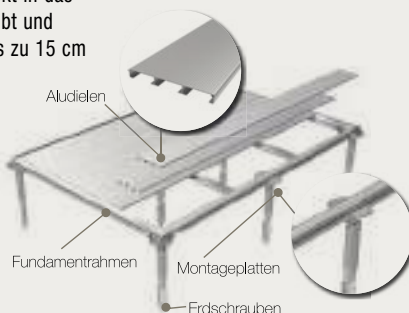

Gerätehaus HighLine®

Erfüllt höchste Ansprüche, komfortable Öffnung mittels Gasdruckfeder, 3-fach-Verriegelung mit Edelstahl-Drückergarnitur und Normzylinder, umlaufendes Acrylglas-Lichtband sorgt für ausreichend Licht von allen Seiten, Dachrinne mit integriertem Laubfänger, feuerverzinktes, polyamid-einbrennlackiertes Stahlblech, Schrauben und Scharniere aus Edelstahl, 20 Jahre Garantie, umfangreiche Grundausstattung inklusive. Lieferbar in den Farben Quarzgrau-Metallic, Silber-Metallic und Dunkelgrau-Metallic.

Erhältlich in 5 Größen: z. B. Gr. H2 (B 275 x T 195 x H 222 cm inkl. Dachvorsprung und Standardtür)

2.049.00

Seitendach HighLine®

z. B. für Gr. H2 (B 282 x T 195 x H 222 cm) inkl. Regenfallrohr

1.019.00

Seitenwände für Seitendach HighLine®

Ein lauschiges Plätzchen versprechen die neuen Seiten- & Rückwände. Diese verwandeln das HighLine®-Seitendach in eine gemütliche Gartenlaube. Passend zur Hausfarbe mit wenigen Handgriffen nachrüstbar, eröffnen sich somit völlig neue Nutzungsmöglichkeiten. Ab Größe H2 erhältlich.

Seitenwand (B 157 x H 181 cm)

399.00

Rückwand (B 266 x H 181 cm)

499.00



Gerätehaus HighLine, Gr. H4 in Quarzgrau-Metallic (Doppeltür, Seitendach, Seiten- und Rückwand für Seitendach als Zubehör)

Gerätehaus AvantGarde

20 Jahre Garantie, Lieferung frei Haus, modernes Design, komfortable Öffnung mittels Gasdruckfeder, 3-fach-Verriegelung mit Edelstahl-Drückergarnitur und Normzylinder, Acrylglasoberlichte mit Dachvorsprung, inkl. umfangreicher Grundausstattung (Werkzeughalter an den Innenseiten der Türflügel, Regale-Set, Gerätehalter). Lieferbar in den Farben Silber-Metallic, Quarzgrau-Metallic und Dunkelgrau-Metallic.

Erhältlich in 8 Größen: z. B. Gr. A5 mit Standard-Tür (B 260 x T 220 x H 218 cm, inkl. Dachvorsprung) **1.639.00**

Gerätehaus Europa

20 Jahre Garantie, Lieferung frei Haus, beste Qualität durch feuerverzinktes, polyamid-einbrennlackiertes Stahlblech, Verriegelung mit Drehgriff-Zylinderschloss. Umfangreiche Grundausstattung: Regale-Set, Gerätehalter, Ordnungssystem an den Innenseiten der Türflügel. Lieferbar in den Farben Silber-Metallic, Dunkelgrün, Dunkelgrau-Metallic und Quarzgrau-Metallic.

Erhältlich in 9 Größen z. B. Gr. 3 (B 244 x T 156 x H 203 cm inkl. Dachvorsprung). **999.00**



Gerätehaus AvantGarde Gr. A5 in Silber-Metallic mit Edelstahl-Drückergarnitur (Doppeltür, Alu-Bodenrahmen und Alu-Bodenplatte als Zubehör erhältlich)

GARTENHÄUSER



Gerätehaus Europa Gr. 3 in Dunkelgrün (Bodenrahmen und Bodenplatte als Zubehör erhältlich)



NEU

Gerätehaus Neo Gr. 2B, Quarzgrau-Metallic (mit SmartBase Fundament, Lichtpaneel, Doppeltür und Innenverkleidung als Zubehör)

NEU

Gerätehaus Neo

Glatte Wandoberflächen und das elegante Lichtband in der Tür prägen den modernen Look. Zusätzliche Lichtpaneele können dank eigens entwickeltem Paneelsystem flexibel eingebaut werden. Für angenehme Atmosphäre sorgen neben der Holzuntersicht zur Luftfeuchte-Regulierung die optionale Innenwandverkleidung in Weiß und die Isolierung. Farben: Silber-Metallic, Quarzgrau-Metallic, Dunkelgrau-Metallic. Ein- oder zweifarbig erhältlich (für die Tür und das Dach kann ohne Aufpreis eine Zweifarbe gewählt werden).

- 3-fach Verriegelung mit Edelstahl-Drückergarnitur
- stabile Dachkonstruktion für bis zu 150 kg/m² Schneelast
- Sturmsicherheit bis Windstärke 12
- komfortable Türöffnung mit Gasdruckfeder
- integrierte Zubehörfestigung
- optionale Innenwandverkleidung und Isolierung
- integrierter Wasserablauf

Grundausstattung: Lichtelement in der Standardtür, Holzdecke aus Dreischichtplatten mit Dachfolie aus 1,5 mm EPDM, Regenfallrohr (2 Stk.), Werkzeughalter (2 Stk.), Gerätehalter (2 Stk.), Regalböden (2 Stk.).

Erhältlich in 4 Größen:
z.B. Gr. 1A (B 180 x T 180 x H 222 cm)
z.B. Gr. 2B (B 236 x T 236 x H 222 cm)

1.999.00
2.599.00



Gerätehaus Neo Gr. 1A, Silber-Metallic



Gerätehaus Neo Gr. 1A, Quarzgrau-Dunkelgrau



Gerätehaus Neo Gr. 1A, Dunkelgrau-Silber



Gerätehaus Neo Gr. 2B, Dunkelgrau-Metallic



Gerätehaus Neo Gr. 2B, Quarzgrau-Silber



Gerätehaus Neo Gr. 2B, Silber-Dunkelgrau mit Doppeltür

Weitere Größen und Farbkombinationen erhältlich.

Geräteschrank

Schöner Schrank mit hohem Nutzwert. Mit dem Biohort-Geräteschrank können Sie Gartengeräte, Werkzeuge u. Ä. regenwasserdicht und diebstahlsicher verstauen. Beste Qualität, robuste Konstruktion, feuerverzinktes, polyamid-einbrennlackiertes Stahlblech, Drehgriff-Zylinderschloss. Lieferbar in den Farben Silber-Metallic, Quarzgrau-Metallic, Dunkelgrün und Dunkelgrau-Metallic.

z. B. Gr. 90, einflügelig
(B 93 x T 83 x H 182,5 cm) **499.00**

z. B. Gr. 150
(B 155 x T 83 x H 182,5 cm) **719.00**

z. B. Gr. 230
(B 227 x T 83 x H 182,5 cm) **919.00**



Geräteschrank, Gr. 230, Quarzgrau-Metallic
(Alu-Bodenrahmen und Alu-Bodenplatte als Zubehör erhältlich)

Mülltonnenbox Alex®

Beim neuen Mülltonnen-System Alex® lassen sich auch nachträglich beliebig viele Boxen aneinanderreihen und somit auch Trennsysteme optimal unterbringen. Die Mülltonne lässt sich einfach herauskippen, der Haltebügel fixiert sie in der Schräglage und erleichtert die Befüllung. Mit seinem modernen Design macht Alex in jeder Zufahrt eine gute Figur.

- beliebig erweiterbar durch modulare Bauweise
- integrierte Durchlüftung
- stabiles Dach für Pflanzgefäße
- regenwasserdicht
- Verriegelung mit Drehknebel-Zylinderschloss

Grundausrüstung: Auffangbügel zum Herauskippen der Mülltonne, Funktionsboden zum Positionieren der Mülltonnenräder, Ordnungssystem an den Türinnen-seiten (inkl. 3 Aufhängehaken).

Mülltonnenbox Alex®
Außenmaße: B 80 x T 88 x H 129 cm
Türöffnung: B 65 x H 118 cm **599.00**

Verbindungselement Alex
deckt den Spalt zwischen zwei Mülltonnenboxen an der Vorder- und Rückseite ab **39.90**



NEU

Drei kombinierte Mülltonnenboxen Alex®, Farbvariante 1 Silber-Metallic



Robotergarage Charly®, Gr. 1,
Deckel in Quarzgrau-Metallic,
Seitenwände in Dunkelgrau-Metallic

Robotergarage Charly®

Ein regengeschützter Standplatz ist nicht nur das Mindeste, das sich fleißige Rasenmäher-Roboter verdient haben, sondern auch aus Gründen des Geräteschutzes sehr zu empfehlen! Der aufklappbare Deckel gewährleistet einen einfachen Zugriff auf das Bedienpaneel. Erhältlich in 2 Größen und in der Farbkombi Quarzgrau-Metallic (Deckel) und Dunkelgrau-Metallic (Seitenwände).

z. B. Gr. 1
(B 58 x T 70 x H 49 cm) **299.00**

z. B. Gr. 2
(B 78 x T 90 x H 49 cm) **329.00**

Robotergarage Charly®
mit aufklappbarem Deckel



Carports, Überdachungen, Unterstände

Das Einerlei bei Überdachungen hat längst ein Ende gefunden. Schauen Sie sich bei uns um, welche Möglichkeiten Sie heute haben! Lassen Sie sich inspirieren und stellen Sie sich vor, wie Ihr Carport zu Hause aussehen könnte – vielleicht sogar mit zusätzlichem Stauraum oder als attraktive überdachte Ruhezone im Freien. Bei der Materialauswahl und Verarbeitungsqualität können Sie sich ganz auf unsere Experten verlassen. Nutzen Sie auch das vielfältige Ergänzungssortiment zu unseren Carports.

Gut zu wissen

Carports werden im Allgemeinen leichter genehmigt als Garagen und unterliegen in der Regel keinen Brandschutzauflagen.

Fahrzeugwert sichern

Schützen Sie Ihr Fahrzeug mit unseren Carports vor Witterungseinflüssen. Regen und Schnee lassen Rost schneller entstehen. Frost und aggressive Sonneneinstrahlung greifen schnell den Lack und Kunststoff an Ihrem Auto an.



Carports kdi

Einzelcarport „Bremen“

Kiefer/Fichte, kesseldruckimprägniert, Einfahrtshöhe ca. 210 cm. Schneelast max. 85 kg pro m².

Statisch erforderliche H-Pfostenanker, besonders schwer, 116/8/800 mm, feuerverzinkt. (Nicht im Lieferumfang enthalten)

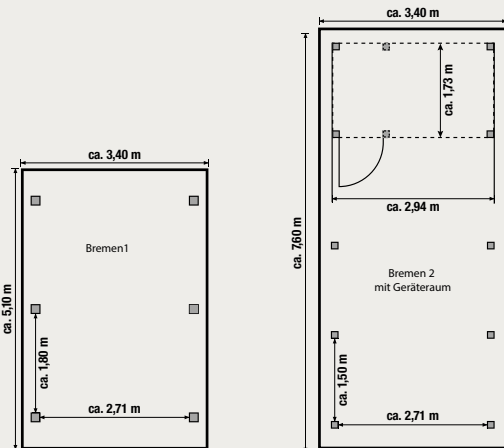

„Bremen 1“

„Bremen 1“, Dach aus PVC Anthrazit

Ca. B 340 x L 510 cm. Mit 6 Pfosten (ca. 11,5 x 11,5 x 210 cm). (ZL 882158)

ab **799.00**

„Bremen 1“, Dach Aluminium blank

Ca. B 340 x L 510 cm. Mit 6 Pfosten (ca. 11,5 x 11,5 x 210 cm). (ZL 882047)

ab **849.00**

„Bremen 2“, Dach Aluminium blank

Ca. B 340 x L 760 cm. Mit 10 Pfosten (ca. 11,5 x 11,5 x 210 cm). (ZL 882048)

ab **1.149.00**

Geräteraum für „Bremen 2“

Bausatz, ca. B 294 x T 173 cm, Wandstärke 19 mm. Mit Einzeltür, Lichtband aus Acrylglas. Statisch erforderliche H-Pfostenanker, schwer, 91/6/600 mm, feuerverzinkt. (Nicht im Lieferumfang enthalten) (ZL 882049)

ab **699.00**



„Bremen 2“ mit Geräteraum



Einzelcarport „Lübeck“

mit Satteldach ☺
Kiefer/Fichte, kesseldruckimprägniert, Einfahrtshöhe ca. 210 cm. Schneelast max. 125 kg pro m². Satteldach ohne Dachpappe.

Statisch erforderliche H-Pfostenanker, besonders schwer, 116/8/800 mm, feuerverzinkt. (Nicht im Lieferumfang enthalten)

„Lübeck 1“ mit Satteldach

Ca. B 340 x L 510 cm. Mit 6 Pfosten (ca. 11,5 x 11,5 x 210 cm). (ZL 882144)

ab **1.049.00**

Bedarf Dachpappe: 3 Rollen à 10 m.
Bedarf Bitumenschindeln: 7 Pakete à 3 m².

☺ ca. 3-4 Wochen Lieferzeit

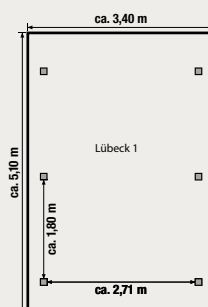

„Lübeck 2“ mit Satteldach

Ca. B 340 x L 760 cm. Mit 10 Pfosten (ca. 11,5 x 11,5 x 210 cm). (ZL 882145)

ab **1.349.00**

Bedarf Dachpappe: 4 Rollen à 10 m.
Bedarf Bitumenschindeln: 10 Pakete à 3 m².

Geräteraum für „Lübeck 2“

Bausatz, ca. B 294 x T 173 cm, Wandstärke 19 mm. Mit Einzeltür, Lichtband aus Acrylglas. Statisch erforderliche H-Pfostenanker, schwer, 91/6/600 mm, feuerverzinkt. (Nicht im Lieferumfang enthalten) (ZL 882049)

ab **699.00**

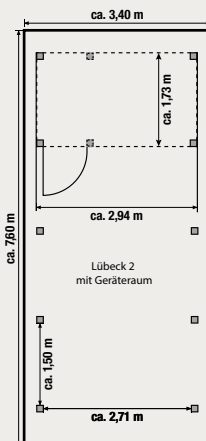

„Lübeck 1“



„Lübeck 2“ mit Geräteraum



„Hamburg 1“ mit seitlichem Geräteraum



„Hamburg 1“



„Hamburg 2“ mit Geräteraum

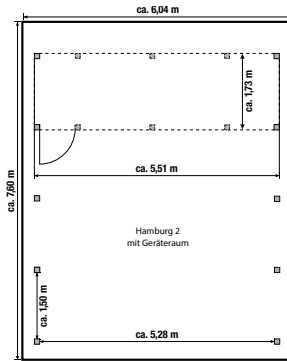
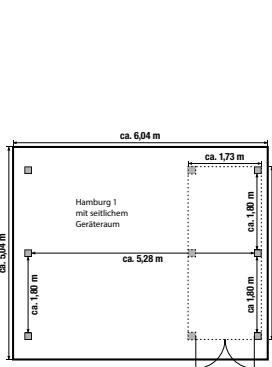

„Köln 2“ mit Geräteraum



„Köln 1“

Doppelcarport „Köln“

Kiefer/Fichte, kesseldruckimprägniert, Einfahrtshöhe ca. 210 cm. Mit Dacheindeckung aus Aluminium, blank. Schneelast max. 85 kg pro m².

Statisch erforderliche H-Pfostenanker, besonders schwer, 116/8/800 mm, feuerverzinkt. (Nicht im Lieferumfang enthalten)

„Köln 1“

Ca. B 604 x L 504 cm. Mit 6 Pfosten (ca. 11,5 x 11,5 x 210 cm) und 2 Leimholzbogen. (ZL 882140)

ab **1.549.00**

„Köln 2“ ☹

Ca. B 604 x L 760 cm. Mit 8 Pfosten (ca. 11,5 x 11,5 x 210 cm) und 2 Leimholzbogen. (ZL 882141)

ab **2.249.00**

Geräteraum für „Köln 2“ ☹

Bausatz, ca. B 551 x T 173 cm, Wandstärke 19 mm. Mit Einzeltür, Lichtband aus Acrylglas. Statisch erforderliche H-Pfostenanker, schwer, 91/6/600 mm, feuerverzinkt. (Nicht im Lieferumfang enthalten) (ZL 882056)

ab **949.00**

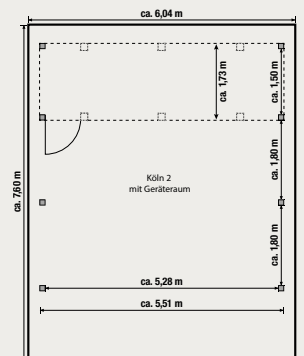
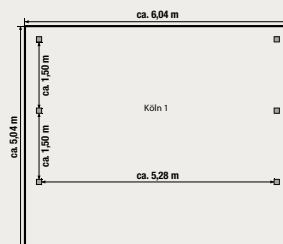

Doppelcarport „Hamburg“ ☹

Kiefer/Fichte, kesseldruckimprägniert, Einfahrtshöhe ca. 210 cm. Schneelast max. 85 kg pro m².

Statisch erforderliche H-Pfostenanker, besonders schwer, 116/8/800 mm, feuerverzinkt. (Nicht im Lieferumfang enthalten)

„Hamburg 1“, Dach aus PVC Anthrazit ☹

Ca. B 604 x L 504 cm. Mit 6 Pfosten (ca. 11,5 x 11,5 x 210 cm). (ZL 882142)

ab **1.149.00**

„Hamburg 1“, Dach aus Aluminium blank

Ca. B 604 x L 504 cm. Mit 6 Pfosten (ca. 11,5 x 11,5 x 210 cm). (ZL 882130)

ab **1.299.00**

Seitlicher Geräteraum für „Hamburg 1“ ☹

Ca. B 173 x T 395 cm, Wandstärke ca. 19 mm, mit Doppeltür. (ZL 882205)

ab **949.00**

„Hamburg 2“, Dach aus Aluminium blank ☹

Ca. B 604 x L 760 cm. Mit 10 Pfosten (ca. 11,5 x 11,5 x 210 cm). (ZL 882055)

ab **1.899.00**

Geräteraum für „Hamburg 2“ ☹

Bausatz, ca. B 551 x T 173 cm, Wandstärke 19 mm. Mit Einzeltür, Lichtband aus Acrylglas. Statisch erforderliche H-Pfostenanker, schwer, 91/6/600 mm, feuerverzinkt. (Nicht im Lieferumfang enthalten) (ZL 882056)

ab **949.00**

☹ ca. 3-4 Wochen Lieferzeit



Wohnmobil-Einzelcarport „Bremen 2“

Wohnmobil-Einzelcarport „Bremen“ * ☺

Kiefer/Fichte, kesseldruckimprägniert, Einfahrtshöhe ca. 293 cm. Schneelast max. 85 kg pro m².

Statisch erforderliche H-Pfostenanker, besonders schwer, 116/8/800 mm, feuerverzinkt. (Nicht im Lieferumfang enthalten)

Wohnmobil-Einzelcarport „Bremen 1“ (o. Abb.) *

Dacheindeckung PVC Anthrazit
Ca. B 340 x L 510 cm. Mit 6 Pfosten
(ca. 11,5 x 11,5 x 290 cm).
(ZL 882206)

ab **1.049.00**

Wohnmobil-Einzelcarport „Bremen 1“ (o. Abb.) *

Dacheindeckung aus Aluminium, blank
Ca. B 340 x L 510 cm. Mit 6 Pfosten
(ca. 11,5 x 11,5 x 290 cm).
(ZL 882207)

ab **1.149.00**

Wohnmobil-Einzelcarport „Bremen 2“ *

Dacheindeckung aus Aluminium, blank
Ca. B 340 x L 760 cm. Mit 10 Pfosten
(ca. 11,5 x 11,5 x 290 cm).
(ZL 882208)

ab **1.449.00**

* Eine Verkleidung der Pfostenzwischenräume mit Wandelementen oder Geräteräumen ist statisch nicht zulässig.



Foto: iStock/E+/GoodLifeStudio

Wohnmobil-Doppelcarport „Hamburg“ * ☺

Kiefer/Fichte, kesseldruckimprägniert, Einfahrtshöhe ca. 293 cm. Schneelast max. 85 kg pro m².

Statisch erforderliche H-Pfostenanker, besonders schwer, 116/8/800 mm, feuerverzinkt. (Nicht im Lieferumfang enthalten)

Wohnmobil-Doppelcarport „Hamburg 1“ *

Dacheindeckung PVC Anthrazit (o. Abb.)
Ca. B 604 x L 504 cm. Mit 6 Pfosten
(ca. 11,5 x 11,5 x 290 cm).
(ZL 882209)

ab **1.349.00**

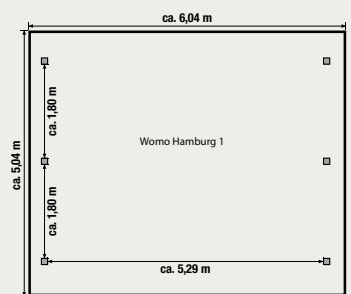

Wohnmobil-Doppelcarport „Hamburg 1“ *

Dacheindeckung aus Aluminium, blank (o. Abb.)
Ca. B 604 x L 504 cm. Mit 6 Pfosten
(ca. 11,5 x 11,5 x 290 cm).
(ZL 882210)

ab **1.549.00**

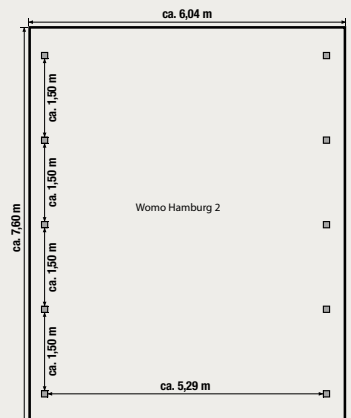

Wohnmobil-Doppelcarport „Hamburg 2“ *

Dacheindeckung aus Aluminium, blank (o. Abb.)
Ca. B 604 x L 760 cm. Mit 10 Pfosten
(ca. 11,5 x 11,5 x 290 cm).
(ZL 882211)

ab **2.249.00**

☺ ca. 3-4 Wochen Lieferzeit

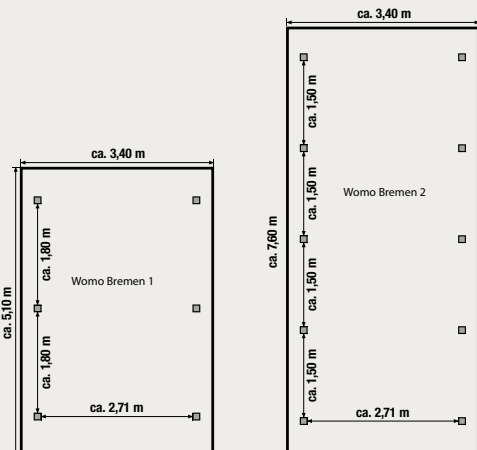

Carports natur

Einzelcarport „Nürnberg“ ☺

Fichte naturbelassen. Einfahrtshöhe ca. 210 cm. Leimholz-Pfosten und Dacheindeckung aus Holz, Schneelast max. 125 kg pro m². Ohne Bitumendachbahnen.

Statisch erforderliche H-Pfostenanker, besonders schwer, 121/8/800 mm, feuerverzinkt. (Nicht im Lieferumfang enthalten)

„Nürnberg 1“

Ca. B 360 x L 510 cm.
Mit 6 Leimholz-Pfosten (ca. 12 x 12 x 210 cm).
(ZL 882146)

ab **1.199.00**

„Nürnberg 2“

Ca. B 360 x L 760 cm.
Mit 10 Leimholz-Pfosten (ca. 12 x 12 x 210 cm).
(ZL 882147)

ab **1.499.00**



„Nürnberg 2“ mit Geräteraum



„Nürnberg 1“

Geräteraum für „Nürnberg 2“ ☺

Ca. B 316 x T 193 x H 221 cm, mit Einzeltür. Bausatz. (ZL 882148)

ab **649.00**

Statisch erforderliche H-Pfostenanker, besonders schwer, 121/8/800 mm, feuerverzinkt. (Nicht im Lieferumfang enthalten)

☺ ca. 3-4 Wochen Lieferzeit

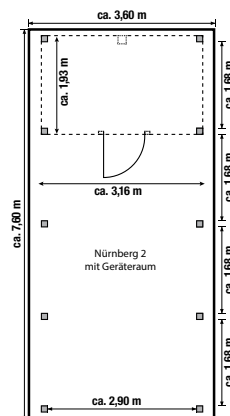
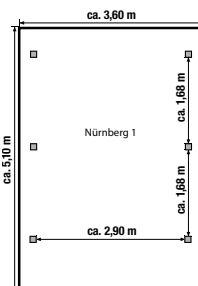

„Nürnberg XL“ mit Geräteraum

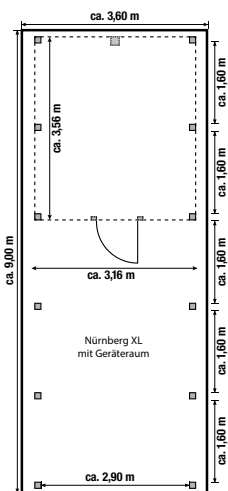

Einzelcarport „Nürnberg XL“ ☺

Fichte naturbelassen. Ca. B 360 x T 900 cm. Einfahrtshöhe ca. 210 cm. Mit 12 Leimholz-Pfosten (ca. 12 x 12 x 210 cm) und Dacheindeckung aus Holz (ohne Bitumendachbahnen), Schneelast max. 125 kg pro m². (ZL 882179)

ab **1.899.00**

Statisch erforderliche H-Pfostenanker, besonders schwer, 121/8/800 mm, feuerverzinkt. (Nicht im Lieferumfang enthalten)

Geräteraum für „Nürnberg XL“ ☺

Bausatz, mit Einzeltür. Ca. B 316 x T 356 x H 221 cm. (ZL 882180)

ab **999.00**

☺ ca. 3-4 Wochen Lieferzeit

Doppelcarport „Heidelberg“ ☺

Fichte naturbelassen, Leimholz-Pfosten, Einfahrtshöhe ca. 210 cm.
Dacheindeckung aus Holz. Schneelast max. 125 kg pro m².
Ohne Bitumendachbahnen.

Statisch erforderliche H-Pfostenanker, besonders schwer,
121/8/800 mm, feuerverzinkt. (Nicht im Lieferumfang enthalten)

„Heidelberg 1“

Ca. B 600 x L 510 cm,
mit 6 Leimholz-Pfosten (ca. 12 x 12 x 210 cm).
(ZL 882155)

ab **1.799.00**

„Heidelberg 2“

Ca. B 600 x L 760 cm,
mit 10 Leimholz-Pfosten (ca. 12 x 12 x 210 cm).
(ZL 882156)

ab **2.399.00**

Geräteraum für „Heidelberg 2“ ☺

Bausatz mit Einzeltür. Ca. B 555 x T 192 cm.
(ZL 882157)

ab **999.00**

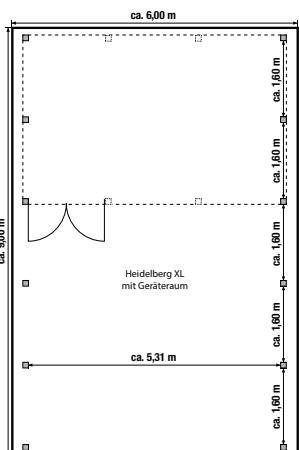
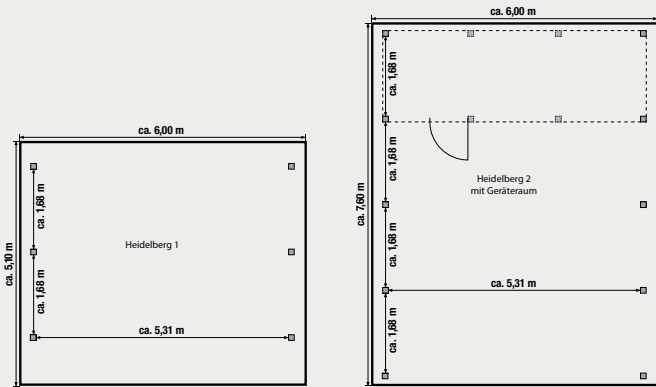

Doppelcarport „Heidelberg XL“ ☺

Fichte naturbelassen, ca. B 600 x L 900 cm, Einfahrtshöhe
ca. 210 cm. Mit 12 Leimholz-Pfosten (ca. 12 x 12 x 210 cm),
Dacheindeckung aus Holz (Ohne Bitumendachbahnen).
Schneelast max. 125 kg pro m².
(ZL 882177)

ab **2.899.00**

Geräteraum für „Heidelberg XL“ ☺

Bausatz, mit Doppeltür.
Ca. B 555 x T 356 cm.
(ZL 882178)

ab **1.399.00**

Statisch erforderliche H-Pfostenanker, besonders schwer,
121/8/800 mm, feuerverzinkt. (Nicht im Lieferumfang enthalten)

☺ ca. 3-4 Wochen Lieferzeit



„Erding 1“



„Erding 2“ mit Geräteraum

Einzelcarport „Erding“ Douglasie ☹

Aus Douglasien-Holz naturbelassen. Einfahrtshöhe ca. 218 cm.
Mit Leimholz-Pfosten (ca. 11,5 x 11,5 x 210 cm).

Statisch erforderliche H-Pfostenanker, besonders schwer,
116/8/800 mm, feuerverzinkt. (Nicht im Lieferumfang enthalten)

„Erding 1“, PVC-Dacheindeckung

Ca. B 338 x T 572 cm. Mit 8 Leimholz-Pfosten,
Dacheindeckung aus PVC, Schneelast: max. 105 kg pro m².
(ZL 882181)

ab **1.299.00**

„Erding 1“, Alu-Dacheindeckung

Ca. B 338 x T 572 cm. Mit 8 Leimholz-Pfosten,
Schneelast: max. 105 kg pro m². (ZL 882182)

ab **1.399.00**

„Erding 2“, Alu-Dacheindeckung

Ca. B 338 x T 762 cm. Mit 10 Leimholz-Pfosten,
Schneelast: max. 105 kg pro m². (ZL 882183)

ab **1.699.00**

„Erding 3“, Alu-Dacheindeckung (o. Abb.)

Ca. B 338 x T 572 cm. Mit 8 Leimholz-Pfosten,
Schneelast: max. 200 kg pro m². (ZL 882184)

ab **1.599.00**

„Erding 4“, Alu-Dacheindeckung (o. Abb.)

Ca. B 338 x T 762 cm. Mit 10 Leimholz-Pfosten,
Schneelast: max. 200 kg pro m². (ZL 882185)

ab **1.999.00**

Geräteraum für „Erding 2 oder 4“

Aus Douglasien-Holz naturbelassen, ca. B 294 x T 173 cm,
mit Tür und Lichtband aus bruchsicherem Acrylglas. Bausatz,
mit Bodendeckelschalung. (ZL 882186)

ab **1.299.00**

Bausätze für den individuellen Ausbau (o. Abb.)

Aus Douglasien-Holz naturbelassen, mit Bodendeckelschalung.

Seitenwand-Bausatz für Carport „Erding 1 - 4“ ☹

Ca. B 130 x H 190 cm. (ZL 882032)

189.00

Seitenwand-Bausatz für Carport „Erding 1 - 4“ ☹

Ca. B 150 x H 190 cm. (ZL 882029)

189.00

Seiten- oder Rückwand-Bausatz

für Carport „Erding 2 + 4“ ☹

Ca. B 168 x H 190 cm. (ZL 882033)

199.00

Pfosten ☹

Mit Wechsel für Rückwand. (ZL 882034)

Stk. **84.99**

Leimholzbogen ☹

Ca. 8,5 x 12 cm. (ZL 882024)

Stk. **199.00**

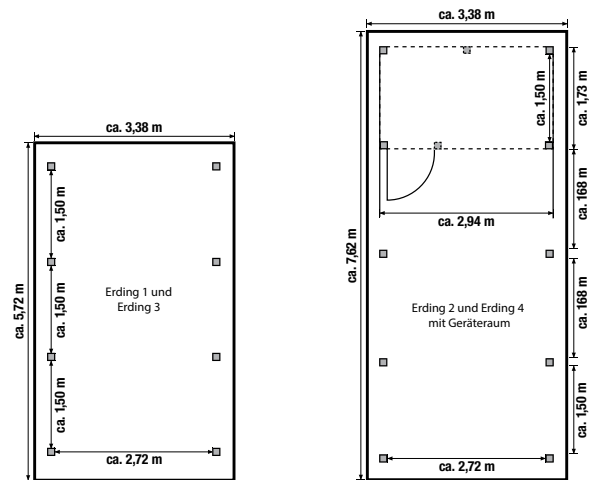

Einzelcarport „Lärche“

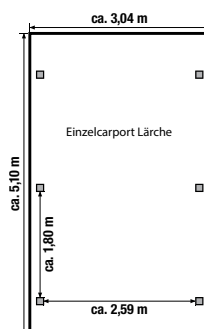

Einzelcarport „Lärche“

Lärche, ca. B 304 x T 510 cm, Einfahrtshöhe
ca. 207 - 213 cm, mit 6 Pfosten (ca. 9 x 9 cm).
Dacheindeckung PVC-Trapezplatten klar (ohne Abb.)
Schneelast max. 85 kg pro m². Ohne Dachpappe.
(ZL 882228)

ab **499.00**

Statisch erforderliche H-Pfostenanker, besonders schwer,
91/8/800 mm, feuerverzinkt. (Nicht im Lieferumfang
enthalten)



„Stuttgart 2“ mit Geräteraum

Doppelcarport „Stuttgart“ Douglasie

Aus Douglasien-Holz naturbelassen. Einfahrtshöhe ca. 218 cm. Dacheindeckung aus Aluminium, blank.

Statisch erforderliche H-Pfostenanker, besonders schwer, 116/8/800 mm, feuerverzinkt. (Nicht im Lieferumfang enthalten)

„Stuttgart 1“

Ca. B 604 x L 510 cm. Mit 6 Leimholz-Pfosten (ca. 11,5 x 11,5 x 210 cm) und 2 Leimholzbögen. Schneelast: max. 105 kg pro m².

(ZL 882028) ab **2.399.00**

„Stuttgart 2“

Ca. B 604 x L 760 cm. Mit 8 Leimholz-Pfosten (ca. 11,5 x 11,5 x 210 cm) und 2 Leimholzbögen. Schneelast: max. 105 kg pro m².

(ZL 882062) ab **2.999.00**

„Stuttgart 3“ (o. Abb.) ☹

Ca. B 604 x L 510 cm. Mit 8 Leimholz-Pfosten (ca. 11,5 x 11,5 x 210 cm). Schneelast: max. 200 kg pro m².

(ZL 882152) ab **2.799.00**

„Stuttgart 4“ (o. Abb.) ☹

Ca. B 604 x L 760 cm. Mit 10 Leimholz-Pfosten (ca. 11,5 x 11,5 x 210 cm). Schneelast: max. 200 kg pro m².

(ZL 882153) ab **3.899.00**

Geräteraum für „Stuttgart 2 oder 4“

Aus Douglasien-Holz naturbelassen, mit Bodendeckelschalung. Ca. B 551 x T 173 cm. Mit Tür und Lichtband aus Acrylglas. Bausatz.

(ZL 882063) ab **1.799.00**

Bausätze für den individuellen Ausbau (o. Abb.)

Aus Douglasien-Holz naturbelassen, mit Bodendeckelschalung.

Seitenwand-Bausatz für Carport „Stuttgart 1 + 3“ ☹

Ca. B 130 x H 190 cm. (ZL 882032) **189.00**

Seitenwand-Bausatz für Carport „Stuttgart 2 + 4“ ☹

Ca. B 150 x H 190 cm. (ZL 882029) **189.00**

Seiten- oder Rückwand-Bausatz für Carport „Stuttgart 1 - 4“ ☹

Ca. B 168 x H 190 cm. (ZL 882033) **199.00**

Pfosten ☹

Mit Wechsel für Rückwand. (ZL 882034) Stk. **84.99**

Leimholzbogen ☹

Ca. 8,5 x 12 cm. (ZL 882024) Stk. **199.00**



„Stuttgart 1“

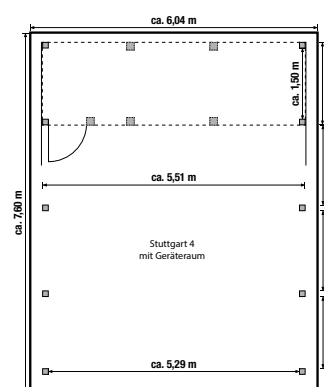
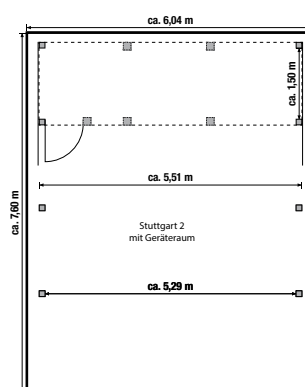
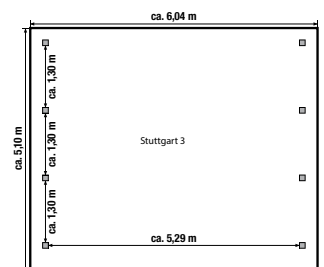
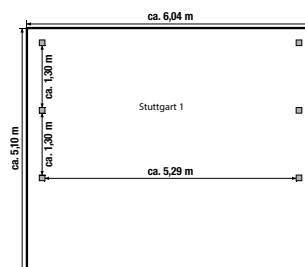

System-Carport „Q4“

Leimholz Tragwerk 2-schichtig transparent lasiert,
4 x 6 m, Flachdach Alu-Trapez mit Antitropfschutz,
ohne H-Pfostenanker, Schneelast bis 150 kg pro qm.
(Art.-Nr. 122460G4)

5.295.00

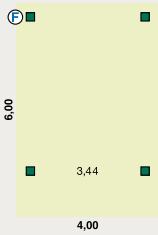

Zusätze:

Duo Color,
zzgl. Aufpreis **200.00**

verdeckte
Blendenbefestigung **295.00**

H-Pfostenanker
141 x 1000 mm
kompl. (4 Sätze) **390.00**



„Q4“, Duo Color mit verdeckter Blendenbefestigung

CARPORTS



„Variant“ mit Geräteraum, Leimholzbogen und Alu Blendenabdeckung

System-Carport „Variant“

Douglasie unbehandelt, 3 x 9 m, Flachdach Alu-Trapez
mit Antitropfschutz, ohne H-Pfostenanker, Schneelast bis
150 kg pro qm.
(Art.-Nr. 12390DG)

3.660.00

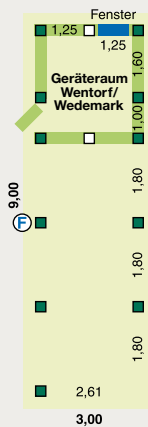

Zusätze:

Seitenverkleidung: Sichtschutz
Göhrde Douglasie unbehandelt,
inkl. Befestigung **611.85**

Umlaufende
Blendenabdeckung **355.00**

Leimholzbogen **515.00**

Geräteraum Wedemark
2,61 x 2,71 m **2.570.00**

H-Pfostenanker
111 x 800 mm kompl.
(13 Sätze) **422.50**

Wohnmobilcarport „Variant“

Vollholz druckimprägniert KD+ braun, 4 x 9 m,
Leimholzpfosten 14 x 14 cm und 3,50 m Länge mit
Kopfbändern, Flachdach Alu-Trapez mit Antitropfschutz,
ohne H-Pfostenanker, Schneelast bis 150 kg pro qm.

5.565.00

Zusätze:

Seitenverkleidung (Abb.) kompl.
(Ergänzungspaket, Material) **2.630.00**

Umlaufende
Alu Blendenabdeckung **385.00**

H-Pfostenanker 141 x 1000 mm
kompl. (12 Sätze) **1.170.00**



Wohnmobilcarport „Variant“ mit Seitenverkleidung und Alu Blendenabdeckung



**Online Carport-
Planung unter
scheerer.de**

Kinderwelten

Der eigene Garten als Spielparadies – schöner kann eine Kindheit kaum sein. Sandkasten, Rutsche, Schaukel und Spielturner oder Spielhäuschen... und das alles ganz nah in sicherer Umgebung. Mit unseren Produkten lassen Sie Kinderträume wahr werden und das Strahlen in den Augen Ihrer Kleinen ist garantiert.

Sicher und stabil

Wir achten bei unseren Kinderspielprodukten besonders auf qualitatives Holz und sichere Konstruktionen. Bitte beachten Sie bei der Montage zwingend die mitgelieferte Aufbauanleitung.

Kunterbunt

Auch für Spielgeräte empfiehlt es sich, das Holz zu schützen. Wäre es nicht eine tolle Aktion, wenn Eltern und Kinder gemeinsam für einen farbigen Anstrich mit Holzschutzfarbe sorgen würden?



Matschküche

Kiefer/Fichte, Bausatz, Grau lasiert, inkl. Edelstahltopf (ohne Spielzeug). Ca. B 119 x H 85/50 x T 44 cm. (ZL 883461)

79.99

NEU



KINDERWELTEN

Sandkasten „Phil“

Kiefer/Fichte, kesseldruckimprägniert, Bausatz, ca. 140 x 140 cm, 20 mm starke Bretter, inkl. Holzabdeckung. (ZL 883385)

49.99

Bedarf Spielsand (2/3 Füllung):
16 Säcke à 25 kg.



Sandkasten „Nils“

Kiefer/Fichte, kesseldruckimprägniert, Bausatz, ca. 160 x 160 cm, ca. 30 mm starke Bretter, ohne Holzabdeckung. (ZL 883386)

79.99

Passende Holzabdeckung

Ca. 132 x 132 cm.
(ZL 883387)

39.99

Bedarf Spielsand (2/3 Füllung):
26 Säcke à 25 kg.

Sandkasten Lärche

Lärche, Bausatz, ca. 150 x 150 cm,
ca. 20 mm starke Bretter, ohne Abdeckung.
(ZL 883406)

69.99

Abdeckplane

ca. 170 x 170 cm.
(ZL 883407)

24.99

Bedarf Spielsand (2/3 Füllung):
20 Säcke à 25 kg.



Schutz

Um den Spielsand vor Schmutz und Verunreinigungen zu schützen, bieten sich Planen oder passende Holzabdeckungen an.



Rundholzsandkasten

Kiefer/Fichte, kesseldruckimprägniert,
Bausatz, ca. 160 x 160 cm, 31 cm hoch,
ca. 8 cm starke Rund- und Halbrund-
palisaden. Ohne Holzabdeckung.
(ZL 883419)

99.99

Passende Holzabdeckung

Ca. 132 x 132 cm.
(ZL 883420)

34.99

Bedarf Spielsand (2/3 Füllung):
26 Säcke à 25 kg.



Doppelreck

Kiefer/Fichte, kesseldruckimprägniert,
Bausatz, 3 Palisaden mit 2 Reckstangen,
ca. 286 cm breit, Stange je 125 cm,
Höhe der Reckstangen frei wählbar.
(ZL 883015)

79.99



Rundholz



Rundholz

Kinderspielanlage „Arno“

Kiefer/Fichte, kesseldruckimprägniert, Bausatz, Aufbau-
maße ca. B 425 x T 190 cm, H 220 cm. Podesthöhe
ca. 145 cm. Mit 10 cm Rundholz-Standpfosten und
Schaukelbalken. Inkl. 2 Schaukelbrettern,
Strickleiter
und Leitern.
(ZL 883408)

(Ohne Rutsche) **169.00**

Wellenrutsche

Kunststoff, Blau, ca. 265 cm lang.
(ZL 883410)

99.99

Einzelschaukel

Kiefer/Fichte, kesseldruckimprägniert, Bausatz,
Aufbaumaße ca. B 150 x T 190 cm, H 220 cm.
Mit 8 cm Rundholz-Standpfosten und 8 cm
Schaukelbalken, inkl. Schaukelbrett.
(ZL 883174)

74.99



Kantholz

Kantholz-Doppelschaukel

Kiefer/Fichte, kesseldruckimprägniert, Bausatz, Auf-
baumaße ca. B 300 x T 190 cm, H 220 cm, 9 x 9 cm
Kantholz-Standpfosten und -Schaukelbalken. Inkl. 2
Schaukelbrettern.
(ZL 883368)

139.00



Kinderspielanlage „Enija“

Kiefer/Fichte, kesseldruckimprägniert, Bausatz, Aufbaumaße ca. B 350 x T 200 cm, H 300 cm, Podesthöhe ca. 145 cm, mit 7 x 7 cm Kantholz-Standpfosten und Rundholz-Schaukelbalken, inkl. Doppelschaukel, Leiter und Sandkasten. (ZL 883452)

(Ohne Rutsche) **299.00**

Wellenrutsche

Kunststoff, Blau, ca. 265 cm lang. (ZL 883410)

99.99

Kinderspielanlage „Stabil“

Kiefer/Fichte, kesseldruckimprägniert, Bausatz, Aufbaumaße ca. B 470 x T 180 cm, H 235 cm, Podesthöhe ca. 145 cm. Besonders stabile Ausführung mit 12 cm Rundholz-Standpfosten und 14 cm Schaukelbalken. Inkl. 2 Schaukelbrettern, Strickleiter und Leitern. (ZL 883175)

(Ohne Rutsche) **359.00**

Die abgebildeten Spielgeräte sind: „Geeignet für Kinder im Alter von 3 - 14 Jahren.“ (Ausnahme Rutschen: 3 - 10 Jahre). „Nur für den privaten Hausgebrauch im Freien bestimmt.“



Kinderspielanlage Lärche

Lärche naturbelassen, Bausatz. Aufbaumaße ca. B 362 x T 190, H 220 cm, Podesthöhe ca. 143 cm. Mit 8 x 8 cm Kantholz-Standpfosten und -Schaukelbalken, inkl. Doppelschaukel und Leiter. (ZL 883460)

(Ohne Rutsche) **259.00**

Wellenrutsche

Kunststoff, Blau, ca. 265 cm lang. (ZL 883460)

99.99



KINDERWELTEN



Stelzenhaus „Jörg“

Kiefer/Fichte, kesseldruckimprägniert, Bausatz, Spielhaus auf 4 Pfosten, ca. 7 x 7 cm stark. Sockelmaß Haus ca. B 120 x T 120 cm, plus Terrasse ca. 70 cm. Maß komplett inkl. Dachüberstand ca. B 145 x T 190 x H 285 cm. Podesthöhe ca. 125 cm. Inkl. Leiter. Ohne Dachpappe. (ZL 883370)

(Ohne Rutsche) ab **299.00**

Wellenrutsche

Kunststoff, Blau, ca. 220 cm lang. (ZL 883451)

89.99

Stelzenhaus „Achim“

Fichte naturbelassen, Bausatz, Spielhaus auf 4 Pfosten, ca. 7 x 7 cm stark. Sockelmaß/Aufbauhöhe Haus ca. B 180 x T 190 x H 287 cm, Podesthöhe ca. 125 cm. Mit Leiter, Tür und Sprossenfenstern. Ohne Dachpappe. (ZL 883203)

(Ohne Rutsche) ab **499.00**

Wellenrutsche

Kunststoff, Blau, ca. 220 cm lang. (ZL 883451)

89.99



Die abgebildeten Spielgeräte sind: „Geeignet für Kinder im Alter von 3 - 14 Jahren.“ (Ausnahme Rutschen: 3 - 10 Jahre). „Nur für den privaten Hausegebrauch im Freien bestimmt.“

Kinderspielhaus „Nick“

Fichte naturbelassen, Bausatz, Sockelmaß komplett
ca. B 180 x T 180 x H 170 cm, inkl. Fußboden und
Sprossenfenster. Ohne Dachpappe.
(ZL 883215)

ab **399.00**



Foto: Getty Images/Es+/imgorhand



Stelzenhaus „Zirkuswagen“

Fichte naturbelassen, Bausatz, Spielhaus auf 6 Pfosten,
ca. 7 x 7 cm stark, Sockelmaß Haus ca. B 180 x T 270 cm,
H 225 cm. Podesthöhe ca. 70 cm, mit Tür, Leiter und
Sprossenfenster. Ohne Dachpappe.
(ZL 883388)

ab **699.00**

Die abgebildeten Spielgeräte sind: „Geeignet für Kinder im
Alter von 3 - 14 Jahren.“ (Ausnahme Rutschen: 3 - 10 Jahre).
„Nur für den privaten Hausgebrauch im Freien bestimmt.“



Gestaltungs-
beispiel

Gartenzubehör

Fordern Sie Ihren grünen Daumen mit unserer einzigartigen Auswahl an Gartenzubehör und -dekoration. Vom Hochbeet und Blumenkasten über Rosenbogen bis zur Gartenbank führen wir originelle Produkte. Diese Auswahl wird Ihnen dabei helfen, Ihre eigene Natur um sich herum neu zu entdecken und sie malerisch zu gestalten. Da werden Ihre Nachbarn und Besucher staunen.

Hochbeete stark im Trend

Nutzen Sie das Hochbeet zum Beispiel als Blickfang oder „Raumteiler“ in Ihrem Garten. Wie man sie richtig anlegt, zeigen wir Ihnen auf Seite 158.

Gartendeko und mehr

Wählen Sie aus verschiedenen Blumenkästen, Gestaltungselementen wie Rankgitter und Co. und gestalten Sie so Ihren einzigartigen Wohlfühlgarten.

Vorteile

Hochbeete lassen sich rücken-schonend bearbeiten, das Gemüse wächst dank vieler Nährstoffe und zusätzlicher Bodenwärme optimal und lässt sich leicht vor Schneckenfraß schützen.

Blumenkasten „Toscana“

Kiefer/Fichte, kesseldruckimprägniert, pinienfarbig lasiert oder 2-fach grau lasiert, mit stabiler Folie ausgeschlagen, ca. 35 cm hoch.



1	Quadratisch	ca. 40 x 40 cm	kesseldruckimprägniert pinienfarbig lasiert 2-fach grau lasiert	(ZL 885259) (ZL 885269) (ZL 885473)	29.99 34.99 44.99
2	6-eckig	ca. 50 x 50 cm	kesseldruckimprägniert pinienfarbig lasiert 2-fach grau lasiert	(ZL 885262) (ZL 885273) (ZL 885475)	39.99 39.99 49.99
3	Rechteckig	ca. 90 x 40 cm	kesseldruckimprägniert pinienfarbig lasiert 2-fach grau lasiert	(ZL 885260) (ZL 885270) (ZL 885474)	49.99 59.99 69.99
4	Rechteckig	ca. 120 x 40 cm	kesseldruckimprägniert	(ZL 885261)	69.99



Blumenkästen „Toscana“, kesseldruckimprägniert



Blumenkästen „Toscana“, pinienfarbig lasiert



NEU

Blumenkästen „Toscana“, 2-fach grau lasiert



TIPP

Wir empfehlen, die Blumenkästen bei übereinandergestapelten Kästen zusätzlich mit 30 x 30 cm Terrassenplatten innen zu beschweren und falls notwendig, mit Metallwinkeln am festen Untergrund zu fixieren.

Blumenkasten „stapelbar“

Lärche naturbelassen, stapelbar, ca. 39 cm hoch. Ohne Einsatz und Boden.



1	1-fach	ca. 38 x 38 cm	(ZL 885403)	49.99
2	2-fach	ca. 69 x 38 cm	(ZL 885404)	59.99
3	3-fach	ca. 101 x 38 cm	(ZL 885405)	69.99
4	4-fach	ca. 134 x 38 cm	(ZL 885406)	79.99

Passender Pflanzkasteneinsatz

Kunststoff, Anthrazit, ca. 32 x 32 x 26 cm. (Pro Blumenkasten werden jeweils 1, 2, 3 oder 4 Pflanzkasteneinsätze benötigt.) (18 ZL 885349)



je **4.99**

Blumenkasten mit Rankgitter gerade

Kiefer/Fichte, kesseldruckimprägniert, pinienfarbig lasiert, oder 2-fach grau lasiert, Bausatz, ca. B 120 x T 40 x H 170 cm. Inkl. Folie.

Blumenkasten mit Rankgitter gerade

kesseldruckimprägniert	(ZL 885166)	49.99
pinienfarbig lasiert	(ZL 885189)	59.99
2-fach grau lasiert	(ZL 885468)	69.99



Blumenkasten mit Rankgitter gerade, pinienfarbig lasiert



Blumenkasten mit Rankgitter gerade, kesseldruckimprägniert



Blumenkasten mit Rankgitter gerade, 2-fach grau lasiert



NEU

WPC-Blumenkasten mit Rankgitter gerade

WPC-Blumenkasten mit Rankgitter gerade

WPC anthrazit, Aluminium pulverbeschichtet, anthrazit, ca. B 120 x T 40 x H 170 cm, Bausatz, Vorder- und Rückseite vormontiert, Metall-Bodenstäbe, ohne Einsätze. (ZL 885476)

199.00

Passender Pflanzkasteneinsatz

Ca. B 55 x T 33 x H 32 cm (pro WPC-Blumenkasten werden jeweils 2 Pflanzkasteneinsätze benötigt). (ZL 885399)

je **12.49**

Blumentreppe

Kiefer/Fichte, Bausatz, Grau lasiert, ca. B 115 x H 115 x T 80 cm, ohne Einsatz. (ZL 885467)

69.99

Passender Pflanzkasteneinsatz

Kunststoff, Anthrazit, ca. 32 x 32 x 26 cm. (Pro Treppenabsatz werden jeweils 3 Pflanzkasteneinsätze benötigt). (18 ZL 885349)

je **4.99**





Info

Ein Hochbeet richtig anlegen

(Angaben für 80-cm-Hochbeete, andere Höhen bitte im Verhältnis anpassen)

Wählen Sie möglichst einen sonnigen, warmen und windgeschützten Standort, am besten auf unversiegeltem Boden, damit keine Staunässe entsteht und nützliche Bodenlebewesen ins Hochbeet einziehen können. Bei Standorten auf Balkonen empfehlen wir das Hochbeet auf Beinen mit Pflanzkasteneinsätzen. Nach der Platzwahl den Boden ca. 25 cm tief ausschachten und ggf. ein Mausegitter (nicht im Standard-Lieferumfang enthalten) anbringen. Drainage-Schicht aus Ästen, Erde und/oder Rindenmulch in die Grube füllen und verdichten, „on top“ ein Gärtnervlies. Das montierte Hochbeet setzen Sie auf den Rand der Grube über die verdichtete Drainage-Schicht. Danach folgt eine ca. 25-cm-Zwischenschicht aus Rasenschnitt, Laub, Gartenabfällen und/oder den Grasboden vom Ausstechen. Die 3. Schicht besteht aus 25 cm unreifem, grobem Kompost, Stroh und/oder Laub und sorgt durch Verrottung für zusätzliche Wärmebildung. Den Abschluss bildet eine ca. 25 cm dicke Humusschicht, am besten gesiebter Feinkompost und Mutterboden im Verhältnis 1:1. Sie sollten einige Tage mehrmals gut wässern, damit sich die Schichten setzen und Sie vor der Pflanzung ggf. die Deckschicht auffüllen können.

Viel Freude mit Ihrem Hochbeet!

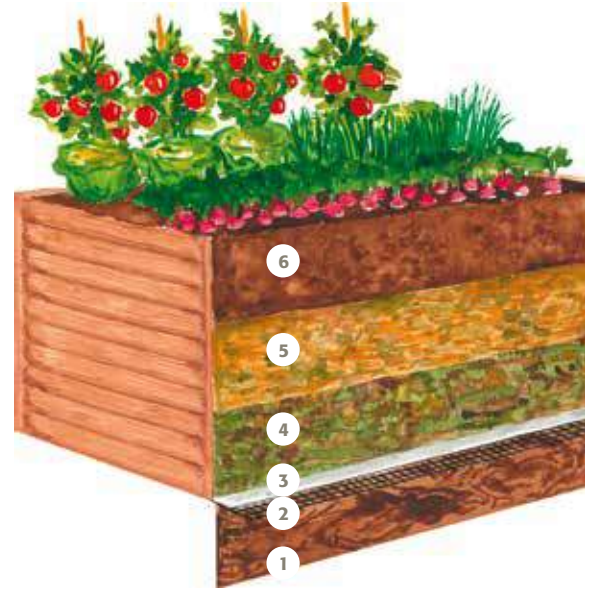

1. Äste, Erde und/oder Rindenmulch, ca. 25 cm unter dem Hochbeet
2. Mausegitter
3. Gartenvlies
4. ca. 25 cm Zwischenschicht aus Rasenschnitt, Laub, Gartenabfälle und/oder ausgestochener Grasboden, ca. 25 cm
5. unreifer, grober Kompost, Stroh und/oder Laub, ca. 25 cm
6. Humusschicht, ca. 25 cm, aus gesiebtem Feinkompost und Mutterboden (1:1)



Hochbeet

Kiefer/Fichte, kesseldruckimprägniert, im Farbton Teakbraun, Bausatz aus Halbrundriegeln, inkl. Pflanzfolie für die Seitenwände, ohne Boden.

Ca. B 180 x T 80 x H 80 cm
(ZL 885407)

99.99

Ca. B 240 x T 80 x H 80 cm
(ZL 885456)

149.00



NEU

Hochbeet

Bausatz, Kiefer/Fichte, kdi. Braun, Dielen ca. 20 x 120 mm, inkl. Pflanzfolie für die Seitenwände, ohne Boden.

Ca. B 305 x T 103 x H 87 cm
(ZL 885479)

189.00





Hochbeet

Lärche naturbelassen, Bausatz, inkl. Pflanzfolie für die Seitenwände, ohne Boden.

Ca. B 125 x T 45 x H 80 cm
(6 ZL 885386)

89.99

Ca. B 125 x T 85 x H 80 cm
(6 ZL 885276)

99.99



Hochbeet

Kiefer/Fichte, Bausatz, Grau lasiert, aus Rhombusleisten, ca. 20 x 70 mm, inkl. Pflanzfolie für die Seitenwände, ohne Boden.



Ca. B 120 x H 80 x T 80 cm
(ZL 885477)

89.99



Ca. B 180 x H 80 x T 80 cm
(ZL 885478)

119.00



Rosenbogen „Laura“

Kiefer/Fichte, kesseldruckimprägniert, Bausatz, Durchgangsbreite ca. 114 cm, Tiefe ca. 54 cm, Aufbauhöhe ca. 250 cm.
(ZL 884121)

99.99

Rosenarkade „Julia“

Kiefer/Fichte, farbig lasiert, Bausatz, Durchgangsbreite ca. 114 cm, Tiefe ca. 47 cm, Aufbauhöhe ca. 214 cm.
(ZL 884797)

89.99



Komposter MonAmi®

Als „Freund“ im Garten vereint der Komposter MonAmi® Zweckmäßigkeit mit stilvollem Auftreten. Die Vorderwand als Schiebeelement gewährleistet eine einfache Entleerung. Verfügbar in der Farbe Dunkelgrau-Metallic.

Größe (L x B x H in cm): 102 x 102 x 86

799.00



HochBeet Gr. 2 x 1 in Quarzgrau

HochBeet

Perfektes Komplett-Hochbeet für Jahrzehnte. Stabile Konstruktion aus feuerverzinktem, Polyamid-einbrennlackiertem Stahlblech. Dank Stecksystem in weniger als 10 Minuten aufzubauen. Kein zusätzlicher Feuchtigkeitsschutz (Noppenbahn) notwendig, inkl. Nagerschutz aus Glasfasergewebe. Verfügbar in sechs Größen sowie in den Metallic-Farben Quarzgrau und Dunkelgrau. Frühbeet-Aufsatz, Zwischenboden und Schneckschutz optional erhältlich.

z. B. Größe 2 x 1

599.00



Größe 1 x 0,5



Größe 2 x 0,5



Größe 1 x 1



Größe 2 x 1



Größe L



Größe 2 x 2

Pflanzbeet Belvedere®

Das Pflanzbeet Belvedere® besticht durch sein stilvolles Aussehen und ist der neue Blickfang für Terrasse wie auch Balkon. Der praktische Zwischenboden wird in die 2. Sicke von oben aufgelegt (Füllhöhe bis max. 22 cm). Verfügbar in zwei Größen sowie in den Farben Quarzgrau-Metallic und Dunkelgrau-Metallic.

Größe S (L x B x H in cm): 102 x 53 x 77

459.00

Größe M (L x B x H in cm): 201 x 53 x 77

589.00

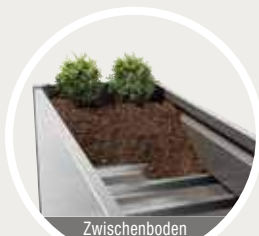

Pflanzbeet Belvedere®, Gr. M, in Dunkelgrau-Metallic

Jetzt Palettenmöbel selber machen

Eine Auswahl von 13 Bauanleitungen mit Materialliste und Werkzeugbedarf sind online verfügbar. Einfach den QR-Code scannen, downloaden, Material einkaufen und loslegen. Von Sitzgelegenheiten, Tischen, Tresen, Beiwagen bis Pflanzgelegenheiten sind Montageanleitungen für Sie verfügbar.



1



2



3



4



5



6



7



8



9



10



11



12



13

Paletten für den Möbelbau

Natur, Anthrazit oder farbig Weiß lasiert. Sägerau, für innen und außen geeignet. EPAL-gestempelt. Ohne Auflagen und Dekoration.

Palette

ca. B 120 x T 80 x H 14 cm

Natur	(ZL 883454)	16.99
Anthrazit	(ZL 883455)	29.99
Weiß	(ZL 883456)	29.99



Lounge mit Ecktisch, Paletten Natur



QR-Code scannen, gewünschte Anleitung raussuchen und einfach loslegen.

- 1 Stabile Bank mit Rollen
- 2 Lounge mit Rollen
- 3 Beachbank
- 4 Lounge mit Ecktisch
- 5 Einfache Bank mit Tisch
- 6 Doppelliege mit Tisch
- 7 Outdoortresen

- 8 Beiwagen
- 9 Grilltisch
- 10 Bar
- 11 Anzuchtisch
- 12 Vertikalregal
- 13 Pflanzenregal



Picknicktisch

Kiefer/Fichte, kesseldruckimprägniert, Bausatz, ca. B 180 x T 170 x H 75 cm. (ZL 885167)

99.99

Sitzgruppe „Rustikal“

Kiefer/Fichte, kesseldruckimprägniert, bestehend aus: Bank ca. 150 cm breit, Tisch ca. L 130 x B 80 cm und 2 Stühlen. Gestell ca. 35 mm stark, Sitzfläche ca. 30 mm stark. (ZL 883172)

Set **299.00**

Bank „Rustikal“

Kiefer/Fichte, kesseldruckimprägniert, Bausatz. Ca. 150 cm breit, Gestell ca. 35 mm stark, Sitzfläche ca. 30 mm stark. Passend zur Sitzgruppe „Rustikal“. (ZL 883212)

99.99



Mülltonnenabtrennung

Kiefer/Fichte, Bausatz, Grau lasiert, für zwei 240-l-Tonnen. Ca. B 161 x T 100 x H 122 cm. Mit Rückwand. (ZL 885469)

149.00



Mülltonnenabtrennung

Kiefer/Fichte, kesseldruckimprägniert, Bausatz, für zwei 240-l-Tonnen, auch von oben zu öffnen. Ca. B 150 x T 90 x H 120 cm. Mit Rückwand. (ZL 885274)

139.00



Geräteschrank mit Doppeltür

Kiefer/Fichte, farbig lasiert, Bausatz, ca. B 149 x T 79 x H 160 cm, inkl. Dachpappe. (ZL 885277)

219.00



Kaminholzdach

Kiefer/Fichte, kesseldruckimprägniert. Bausatz aus Dach, Fußboden und 2 Seitenteilen.
Ca. B 188 x T 69 x H 183 cm. Inkl. Dachpappe.
(11 ZL 885161)

69,99 €



GARTENZUBEHÖR

Allzweckunterstand

Kiefer/Fichte, kesseldruckimprägniert. Bausatz, ca. B 204 x T 204 x H 210 cm. Pfosten ca. 7 x 7 cm.
Inkl. PVC-Dacheindeckung.
(ZL 882154)

99,99 €



Palisaden

Kiefer/Fichte, kesseldruckimprägniert.
Rund gefräst, jeweils einseitig gefast und angespitzt. Ca. Ø 6 cm,

30 cm lang
(500 ZL 886011)

Stück **0,79 €**

60 cm lang
(346 ZL 886012)

Stück **1,49 €**



Holzkomposter

Kiefer/Fichte, Bausatz, imprägniert.
Ca. B 90 x T 90 x H 68 cm.
(25 ZL 885059)

19,99 €



Pflanzstab

Kiefer/Fichte, Teakbraun imprägniert.
Einseitig angespitzt.
Ca. Ø 3 cm,
150 cm lang.
(200 ZL 886248)

Stück **1,99 €**

Pflanzstab

Kiefer/Fichte, kesseldruckimprägniert.
Einseitig angespitzt,
ca. 3,2 x 3,2 cm,
ca. 150 cm lang.
(252 ZL 886139)

Stück **1,99 €**



Baumpfahl

Kiefer/Fichte, kesseldruckimprägniert.
Gleichmäßig rund gefräst und angespitzt.

Ca. 150 cm lang,
ca. Ø 4,6 cm.
(100 ZL 886120)

Stück **2,99 €**

Ca. 200 cm lang,
ca. Ø 7 cm.
(100 ZL 886125)

Stück **5,99 €**

Ca. 250 cm lang,
ca. Ø 7 cm.
(100 ZL 886130)

Stück **7,49 €**

Gartenzäune aus Metall

Eine elegante, puristische Alternative zu Holz

Alle Doppelstab-Zaunmatten, Vierkantpfosten und Tore sind aus hochwertigem Stahl und in verzinkt oder zinkphosphatiert und pulverbeschichtet in grün und anthrazit erhältlich.



Doppelstab-Mattenzaun premium

anthrazit

ab 13,95 €/lfm

verzinkt

ab 11,95 €/lfm

Angebot ohne Pfosten und Zubehör



Doppelstab-Mattenzaun comfort – Breite 2010 mm
Maschenweite 50 x 200 mm, Doppeldraht Ø 6 mm,
Drähte waagrecht Ø 6 mm, Drähte senkrecht Ø 5 mm



Zaunpfosten comfort 60 x 40 mm
Abdeckkappe aus Kunststoff in Pfostenfarbe
Rechteckrohr 60 x 40 mm DIN EN 10305-5

Montage der Matten erfolgt über festgelegte Verbindungsstellen. Kunststoffkappen verhindern das Eindringen von Wasser in die Pfosten und stellen so eine hohe Lebensdauer sicher.

Doppelstab-Mattenzaun premium – Breite 2510 mm
premium HOME AND GARDEN 6/5/6 mm,
Maschenweite 50 x 200 mm
Doppeldraht Ø 6 mm, Senkrechtdraht 5 mm
der Klassiker kommt überall da zum Einsatz, wo Grundstücke abgegrenzt oder Flächen eingezäunt werden sollen.



Zaunpfosten comfort mit angeschweißter Bodenplatte 60 x 40 mm
Abdeckkappe aus Kunststoff in Pfostenfarbe
Rechteckrohr 60 x 40 mm, Bodenplatte 100 x 150 mm,
besonders geeignet für betonierte Untergründe und ebene Mauern.
Für Zaunmatten mit bis zu 1230 mm Höhe.

premium INDUSTRIAL, extra stark 8/6/8 mm,
Maschenweite 50 x 200 mm
Doppeldraht Ø 8 mm, Senkrechtdraht 6 mm
kommt aufgrund der hohen Stabilität dort zum Einsatz, wo das Hauptaugenmerk auf dem Faktor Sicherheit liegt.
(auf Bestellung)



Zaunpfosten premium mit flacher Abdeckschiene 60 x 40 mm
besonders hochwertig und stabil, schnelle und einfache Montage
Rechteckrohr 60 x 40 mm DIN EN 10305-5
Kappen in Pfostenfarbe.
Weitere Individualisierungsoptionen möglich.

WIR LEBEN HOLZ.

Interesse? Kontaktieren Sie uns, wir beraten Sie gern!

H. u. H. Luhmann GmbH
Im Rolande 3
29223 Celle
Tel. 05141 38 43-0
Fax 05141 9 32 07
Celle@luhmann.info

Niederlassung Salzwedel
Fuchsberger Straße 6
29410 Salzwedel
Tel. 03901 83 25-0
Fax 03901 83 25-25
Salzwedel@luhmann.info

Luhmann Holzhandel GmbH
Hafenstraße 98
38179 Schwülper
Tel. 05303 924 81-0
Fax 05303 924 81-66
Braunschweig@luhmann.info

Holzkontor GmbH
Stendaler Chaussee 10
39638 Gardelegen
Tel. 03907 7 01-0
Fax 03907 7 01-22
Gardelegen@luhmann.info

Copyright by hagebau Fachhandel. Stand: 02/2021. Alle Angaben ohne Gewähr. Preis- und Sortimentsänderungen, Farb- und Maßabweichungen, Druckfehler und Irrtum vorbehalten. Alle Artikel ohne Dekoration. Nicht alle Artikel sind Lagerware. Nicht Lagerware i. d. R. kurzfristig lieferbar. Alle Preise sind Abholpreise. Alle Preise sind UVP (unverbindliche Preisempfehlungen). Alle Preise in Euro, inkl. ges. MwSt. zzgl. Versand.



Luhmann
Holz-Zentrum ...und mehr
Unternehmensgruppe

www.luhmann.info
www.holzshop-luhmann.de